

Washing Machine

User's Manual

Pesumasin

Kasutusjuhend

Veļas mazgājamā mašina

Lietošanas rokasgrāmata

Skalbimo mašina

Vartotojo vadovas

Mašina za pranje veša

Uputstvo za upotrebu

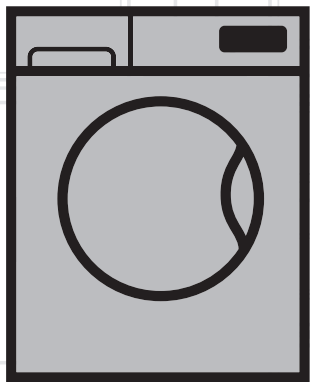

WRE 6511 BWW

WRE 6511 BSS

EN | EE | LV | LT | RS |

Document Number: 2820670617

beko



1 Important instructions for safety and environment

This section contains safety instructions that will help protect from risk of personal injury or property damage. Failure to follow these instructions shall void any warranty.

1.1 General safety

- This product can be used by children at and above 8 years old and by persons whose physical, sensory or mental capabilities were not fully developed or who lack experience and knowledge provided that they are supervised or trained on the safe usage of the product and the risks it brings out. Children must not play with the product. Cleaning and maintenance works should not be performed by children unless they are supervised by someone.
- Children of less than 3 years should be kept away unless continuously supervised.
- Never place the product on a carpet-covered floor. Otherwise, lack of airflow beneath the machine will cause electrical parts to overheat. This will cause problems with your product.
- If the product has a failure, it should not be operated unless it is repaired by the Authorized Service Agent. There is the risk of electric shock!
- This product is designed to resume operating in the event of powering on after a power interruption. If you wish to cancel the programme, see "Cancelling the programme" section.
- Connect the product to a grounded outlet protected by a 16 A fuse. Do not neglect to have the grounding installation made by a qualified electrician. Our company shall not be liable for any damages that will arise when the product is used without grounding in accordance with the local regulations.
- The water supply and draining hoses must be securely fastened and remain undamaged. Otherwise, there is the risk of water leakage.
- Never open the loading door or remove the filter while there is still water in the drum. Otherwise, risk of flooding and injury from hot water will occur.
- Do not force open the locked loading door. The loading door will be ready to open just a few minutes after the washing cycle comes to an end. In case of forcing the loading door to open, the door and the lock mechanism may get damaged.
- Unplug the product when not in use.
- Never wash the product by spreading or pouring water onto it! There is the risk of electric shock!
- Never touch the plug with wet hands! Never unplug by pulling on the cable, always pull out by grabbing the plug.
- Use detergents, softeners and supplements suitable for automatic washing machines only.
- Follow the instructions on the textile tags and on the detergent package.
- The product must be unplugged during installation, maintenance, cleaning and repairing procedures.
- Always have the installation and repairing procedures carried out by the Authorized Service Agent. Manufacturer shall not be held liable for damages that may arise from procedures carried out by unauthorized persons.
- If the power cable is damaged, it must be replaced by the manufacturer, after sales service or a similarly qualified person (preferably an electrician) or someone designated by the importer in order to avoid possible risks.
- Place the product on a rigid, flat and level surface.
- Do not place it on a long-pile rug or similar surfaces.
- Do not place the product on a high platform or near the edge on a cascaded surface.
- Do not place the product on the power cable.
- Never use sponge or scrub materials. These will damage the painted, chrome plated and plastic surfaces.

1.2 Intended use

- This product has been designed for domestic use. It is not suitable for commercial use and it must not be used out of its intended use.
- The product must only be used for washing and rinsing of laundry that are marked accordingly.
- The manufacturer waives any responsibility arisen from incorrect usage or transportation.

1.3 Children's safety

- Packaging materials are dangerous to children. Keep packaging materials in a safe place away from reach of the children.
- Electrical products are dangerous for the children. Keep children away from the product when it is in use. Do not let them to tamper with the product. Use child lock to prevent children from interfering with the product.

- Do not forget to close the loading door when leaving the room where the product is located.
- Store all detergents and additives in a safe place away from the reach of the children by closing the cover of the detergent container or sealing the detergent package.



While washing the laundry at high temperatures, the loading door glass becomes hot. Therefore, keep especially the children away from the loading door of the machine while the washing operation is in progress.

1.4 Package information

- Packaging materials of the product are manufactured from recyclable materials in accordance with our National Environment Regulations. Do not dispose of the packaging materials together with the domestic or other wastes. Take them to the packaging material collection points designated by the local authorities.

1.5 Disposing of the waste product

- This product has been manufactured with high quality parts and materials which can be reused and are suitable for recycling. Therefore, do not dispose the product with normal domestic waste at the end of its service life. Take it to a collection point for the recycling of electrical and electronic equipment. Please consult your local authorities to learn the nearest collection point. Help protect the environment and natural resources by recycling used products. For children's safety, cut the power cable and break the locking mechanism of the loading door so that it will be non-functional before disposing of the product.

1.6 Compliance with WEEE Directive



This product complies with EU WEEE Directive (2012/19/EU). This product bears a classification symbol for waste electrical and electronic equipment (WEEE).

This product has been manufactured with high quality parts and materials which can be reused and are suitable for recycling. Do not dispose of the waste product with normal domestic and other wastes at the end of its service life. Take it to the collection center for the recycling of electrical and electronic equipment. Please consult your local authorities to learn about these collection centers.

Compliance with RoHS Directive:

The product you have purchased complies with EU RoHS Directive (2011/65/EU). It does not contain harmful and prohibited materials specified in the Directive.

2 Installation

Refer to the nearest Authorised Service Agent for installation of the product. To make the product ready for use, review the information in the user manual and make sure that the electricity, tap water supply and water drainage systems are appropriate before calling the Authorized Service Agent. If they are not, call a qualified technician and plumber to have any necessary arrangements carried out.



Preparation of the location and electrical, tap water and waste water installations at the place of installation is under customer's responsibility.



WARNING: Installation and electrical connections of the product must be carried out by the Authorized Service Agent. Manufacturer shall not be held liable for damages that may arise from procedures carried out by unauthorized persons.



WARNING: Prior to installation, visually check if the product has any defects on it. If so, do not have it installed. Damaged products cause risks for your safety.



Make sure that the water inlet and discharge hoses as well as the power cable are not folded, pinched or crushed while pushing the product into its place after installation or cleaning procedures.

2.1 Appropriate installation location

- Place the machine on a rigid floor. Do not place it on a long pile rug or similar surfaces.
- Total weight of the washing machine and the dryer -with full load- when they are placed on top of each other reaches to approx. 180 kilograms. Place the product on a solid and flat floor that has sufficient load carrying capacity!
- Do not place the product on the power cable.
- Do not install the product at places where temperature may fall below 0°C.
- Place the product at least 1 cm away from the edges of other furniture.

2.2 Removing packaging reinforcement

Tilt the machine backwards to remove the packaging reinforcement. Remove the packaging reinforcement by pulling the ribbon.



Tilt the machine backwards to remove the packaging reinforcement. Remove the packaging reinforcement by pulling the ribbon.

2.3 Removing the transportation locks



WARNING: Do not remove the transportation locks before taking out the packaging reinforcement.



WARNING: Remove the transportation safety bolts before operating the washing machine! Otherwise, the product will be damaged.

1. Loosen all the bolts with a suitable spanner until they rotate freely (C).
2. Remove transportation safety bolts by turning them gently.
3. Attach the plastic covers supplied in the User Manual bag into the holes on the rear panel. (P)

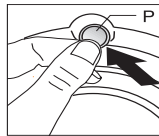
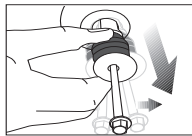
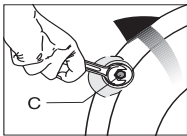

Keep the transportation safety bolts in a safe place to reuse when the washing machine needs to be moved again in the future.



Never move the product without the transportation safety bolts properly fixed in place!

2.4 Connecting water supply



The water supply pressure required to run the product is between 1 to 10 bars (0.1 – 1 MPa). It is necessary to have 10 – 80 liters of water flowing from the fully open tap in one minute to have your machine run smoothly. Attach a pressure reducing valve if water pressure is higher.



If you are going to use the double water-inlet product as a single (cold) water-inlet unit, you must install the supplied stopper to the hot water valve before operating the product. (Applies for the products supplied with a blind stopper group.)



WARNING: Models with a single water inlet should not be connected to the hot water tap. In such a case the laundry will get damaged or the product will switch to protection mode and will not operate.



WARNING: Do not use old or used water inlet hoses on the new product. It may cause stains on your laundry.



1. Tighten all hose nuts by hand. Never use a tool when tightening the nuts.
2. Open the taps completely after making the hose connection to check for water leaks at the connection points. If any leaks occur, turn off the tap and remove the nut. Retighten the nut carefully after checking the seal. To prevent water leakages and damages caused by them, keep the taps closed when the machine is not in use.

2.5 Connecting to the drain

- The end of the drain hose must be directly connected to the wastewater drain or to the washbasin.



WARNING: Your house will be flooded if the hose comes out of its housing during water discharge. Moreover, there is risk of scalding due to high washing temperatures! To prevent such situations and to ensure smooth water intake and discharge of the machine, fix the end of the discharge hose tightly so that it cannot come out.

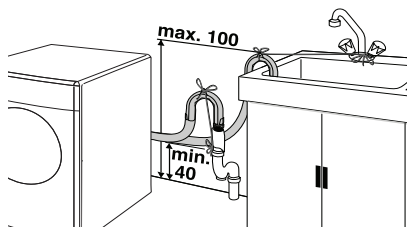

- The hose should be attached to a height of at least 40 cm, and 100 cm at most.
- In case the hose is elevated after laying it on the floor level or close to the ground (less than 40 cm above the ground), water discharge becomes more difficult and the laundry may come out excessively wet. Therefore, follow the heights described in the figure.
- To prevent flowing of dirty water back into the machine and to allow for easy discharge, do not immerse the hose end

into the dirty water or do not drive it in the drain more than 15 cm. If it is too long, cut it short.

- The end of the hose should not be bent, it should not be stepped on and the hose must not be pinched between the drain and the machine.
- If the length of the hose is too short, use it by adding an original extension hose. Length of the hose may not be longer than 3.2 m. To avoid water leak failures, the connection between the extension hose and the drain hose of the product must be fitted well with an appropriate clamp as not to come off and leak.

2.6 Adjusting the feet

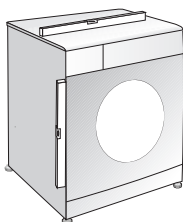

WARNING: In order to ensure that the product operates more silently and vibration-free, it must stand level and balanced on its feet. Balance the machine by adjusting the feet. Otherwise, the product may move from its place and cause crushing and vibration problems.

1. Loosen the lock nuts on the feet by hand.
2. Adjust the feet until the product stands level and balanced.
3. Tighten all lock nuts again by hand.

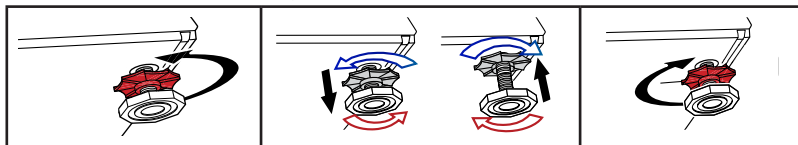

WARNING: Do not use any tools to loosen the lock nuts. Otherwise, they will get damaged.

2.7 Electrical connection

Connect the product to a grounded outlet protected by a 16 A fuse. Our company shall not be liable for any damages that will arise when the product is used without grounding in accordance with the local regulations.

- Connection must comply with national regulations.
- Power cable plug must be within easy reach after installation.
- If the current value of the fuse or breaker in the house is less than 16 Amps, have a qualified electrician install a 16 Amp fuse.
- The voltage specified in the "Technical specifications" section must be equal to your mains voltage.
- Do not make connections via extension cables or multi-plugs.



WARNING: Damaged power cables must be replaced by the Authorized Service Agents.

Transportation of the product

1. Unplug the product before transporting it.

2. Remove water drain and water supply connections.
3. Drain all water that has remained in the product.
4. Install transportation safety bolts in the reverse order of removal procedure.



Never move the product without the transportation safety bolts properly fixed in place!



WARNING: Packaging materials are dangerous to children. Keep packaging materials in a safe place away from reach of the children.

3 Preparation

3.1 Sorting the laundry

- Sort laundry according to type of fabric, colour, and degree of soiling and allowable water temperature.
- Always obey the instructions given on the garment tags.

3.2 Preparing laundry for washing

- Laundry items with metal attachments such as, underwired bras, belt buckles or metal buttons will damage the machine. Remove the metal pieces or wash the clothes by putting them in a laundry bag or pillow case.
- Take out all substances in the pockets such as coins, pens and paper clips, and turn pockets inside out and brush. Such objects may damage the product or cause noise problem.
- Put small size clothes such as infant's socks and nylon stockings in a laundry bag or pillow case.
- Place curtains in without compressing them. Remove curtain attachment items.
- Fasten zippers, sew loose buttons and mend rips and tears.
- Wash "machine washable" or "hand washable" labeled products only with an appropriate programme.
- Do not wash colours and whites together. New, dark coloured cottons release a lot of dye. Wash them separately.
- Tough stains must be treated properly before washing. If unsure, check with a dry cleaner.
- Use only dyes/colour changers and limescale removers suitable for machine wash. Always follow the instructions on the package.
- Wash trousers and delicate laundry turned inside out.
- Keep laundry items made of Angora wool in the freezer for a few hours before washing. This will reduce pilling.
- Laundry that are subjected to materials such as flour, lime dust, milk powder, etc. intensely must be shaken off before placing into the machine. Such dusts and powders on the laundry may build up on the inner parts of the machine in time and can cause damage.

3.3 Things to be done for energy saving

Following information will help you use the product in an ecological and energy-efficient manner.

- Operate the product in the highest capacity allowed by the programme you have selected, but do not overload; see, "Programme and consumption table".
- Always follow the instructions on the detergent packaging.
- Wash slightly soiled laundry at low temperatures.
- Use faster programmes for small quantities of lightly soiled laundry.
- Do not use prewash and high temperatures for laundry that is not heavily soiled or stained.
- If you plan to dry your laundry in a dryer, select the highest spin speed recommended during washing process.
- Do not use detergent in excess of the amount recommended on the detergent package.

3.4 Initial use

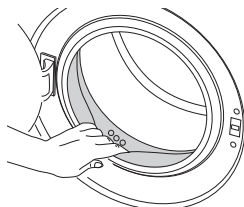

Before starting to use the product, make sure that all preparations are made in accordance with the instructions in sections "Important safety instructions" and "Installation".

To prepare the product for washing laundry, perform first operation in Drum Cleaning programme. If your product is not equipped with Drum Cleaning programme, perform the Initial Use procedure in accordance with the methods described under "5.2 Cleaning the loading door and the drum" section of the user manual.



Use an detergents suitable for the washing machines.

Some water might have remained in the product due to the quality control processes in the production. It is not harmful for the product.

3.5 Correct load capacity

The maximum load capacity depends on the type of laundry, the degree of soiling and the washing programme desired.

The machine automatically adjusts the amount of water according to the weight of the loaded laundry.



WARNING: Follow the information in the "Programme and consumption table". When overloaded, machine's washing performance will drop. Moreover, noise and vibration problems may occur.

3.6 Loading the laundry

1. Open the loading door.
2. Place laundry items loosely into the machine.
3. Push the loading door to close until you hear a locking sound. Ensure that no items are caught in the door.



The loading door is locked while a programme is running. The door can only be opened a while after the programme comes to an end.



WARNING: In case of misplacing the laundry, noise and vibration problems may occur in the machine.

3.7 Using detergent and softener



When using detergent, softener, starch, fabric dye, bleach or limescale remover read the manufacturer's instructions on the package carefully and follow the suggested dosage values. Use measuring cup if available.

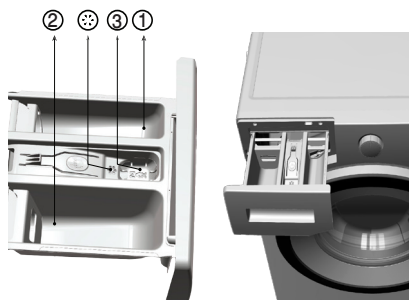

Detergent Drawer

The detergent drawer is composed of three compartments:

- (1) for prewash
- (2) for main wash
- (3) for softener
- (*) in addition, there is siphon piece in the softener compartment.

Detergent, softener and other cleaning agents

- Add detergent and softener before starting the washing programme.
- Never leave the detergent drawer open while the washing programme is running!
- When using a programme without prewash, do not put any detergent into the prewash compartment (compartment nr. "1").
- In a programme with prewash, do not put liquid detergent into the prewash compartment (compartment nr. "1").
- Do not select a programme with prewash if you are using a detergent bag or dispensing ball. Place the detergent bag or the dispensing ball directly among the laundry in the machine.
- If you are using liquid detergent, do not forget to place the liquid detergent cup into the main wash compartment (compartment nr. "2").

Choosing the detergent type

The type of detergent to be used depends on the type and colour of the fabric.

- Use different detergents for coloured and white laundry.
- Wash your delicate clothes only with special detergents (liquid detergent, wool shampoo, etc.) used solely for delicate clothes.
- When washing dark coloured clothes and quilts, it is recommended to use liquid detergent.
- Wash woolens with special detergent made specifically for woolens.



WARNING: Use only detergents manufactured specifically for washing machines.

WARNING: Do not use soap powder.

Adjusting detergent amount

The amount of washing detergent to be used depends on the amount of laundry, the degree of soiling and water hardness.

- Do not use amounts exceeding the dosage quantities recommended on the detergent package to avoid problems of excessive foam, poor rinsing, financial savings and finally, environmental protection.
- Use lesser detergent for small amounts or lightly soiled clothes.

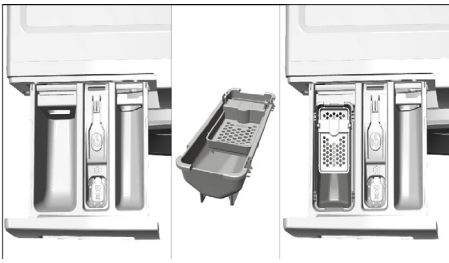

Using softeners

Pour the softener into the softener compartment of the detergent drawer.

- Do not exceed the (>max<) level marking in the softener compartment.
- If the softener has lost its fluidity, dilute it with water before putting it in the detergent drawer.

Using liquid detergents

If the product contains a liquid detergent cup:

- Make sure that you have placed the liquid detergent cup in compartment nr. "2".
- If the liquid detergent has lost its fluidity, dilute it with water before putting in the detergent cup.

		Light colours and whites	Colours	Dark colours	Delicates/Woolens/ Silks
		(Recommended temperature range based on soiling level: 40-90 °C)	(Recommended temperature range based on soiling level: cold -40 °C)	(Recommended temperature range based on soiling level: cold -40 °C)	(Recommended temperature range based on soiling level: cold -30 °C)
Soiling Level	Heavily Soiled (difficult stains such as grass, coffee, fruits and blood.)	It may be necessary to pre-treat the stains or perform prewash. Powder and liquid detergents recommended for whites can be used at dosages recommended for heavily soiled clothes. It is recommended to use powder detergents to clean clay and soil stains and the stains that are sensitive to bleaches.	Powder and liquid detergents recommended for colours can be used at dosages recommended for heavily soiled clothes. It is recommended to use powder detergents to clean clay and soil stains and the stains that are sensitive to bleaches. Use detergents without bleach.	Liquid detergents suitable for colours and dark colours can be used at dosages recommended for heavily soiled clothes.	Prefer liquid detergents produced for delicate clothes. Woollen and silk clothes must be washed with special woollen detergents.
	Normally Soiled (For example, stains caused by body on collars and cuffs)	Powder and liquid detergents recommended for whites can be used at dosages recommended for normally soiled clothes.	Powder and liquid detergents recommended for colours can be used at dosages recommended for normally soiled clothes. Use detergents without bleach.	Liquid detergents suitable for colours and dark colours can be used at dosages recommended for normally soiled clothes.	Prefer liquid detergents produced for delicate clothes. Woollen and silk clothes must be washed with special woollen detergents.
	Lightly Soiled (No visible stains exist.)	Powder and liquid detergents recommended for whites can be used at dosages recommended for lightly soiled clothes.	Powder and liquid detergents recommended for colours can be used at dosages recommended for lightly soiled clothes. Use detergents without bleach.	Liquid detergents suitable for colours and dark colours can be used at dosages recommended for lightly soiled clothes.	Prefer liquid detergents produced for delicate clothes. Woollen and silk clothes must be washed with special woollen detergents.

If the product does not contain a liquid detergent cup:

- Do not use liquid detergent for the prewash in a programme with prewash.
- Liquid detergent stains your clothes when used with Delayed Start function. If you are going to use the Delayed Start function, do not use liquid detergent.

Using gel and tablet detergent

Apply the following instructions when using tablet, gel and similar detergents.

- If the gel detergent thickness is fluidal and your machine does not contain a special liquid detergent cup, put the gel detergent into the main wash detergent compartment during first water intake. If your machine contains a liquid detergent cup, fill the detergent into this cup before starting the programme.
- If the gel detergent thickness is not fluidal or in the shape of capsule liquid tablet, put it directly into the drum before washing.
- Put tablet detergents into the main wash compartment (compartment nr. "2") or directly into the drum before washing.



Tablet detergents may leave residues in the detergent compartment. If you encounter such a case, place the tablet detergent between the laundry, close to the lower part of the drum in future washings.

Use the tablet or gel detergent without selecting the prewash function.

Using starch

- Add liquid starch, powder starch or the fabric dye into the softener compartment.
- Do not use softener and starch together in a washing cycle.
- Wipe the inside of the machine with a damp and clean cloth after using starch.

Using bleaches

- Select a programme with prewash and add the bleaching agent at the beginning of the prewash. Do not put detergent in the prewash compartment. As an alternative application, select a programme with extra rinse and add the bleaching agent while the machine is taking water from the detergent compartment during first rinsing step.
- Do not use bleaching agent and detergent by mixing them.
- Use just a little amount (approx. 50 ml) of bleaching agent and rinse the clothes very well as it causes skin irritation. Do not pour the bleaching agent onto the clothes and do not use it for coloured clothes.
- When using oxygen based bleaches, select a programme that washes at a lower temperature.
- Oxygen based bleaches can be used together with detergents; however, if its thickness is not the same with the detergent, put the detergent first into the compartment nr. "2" in the detergent drawer and wait until the detergent flows while the machine is taking in water. Add the bleaching agent from the same compartment while the machine is still taking in water.

Operating the product

4.1 Control panel

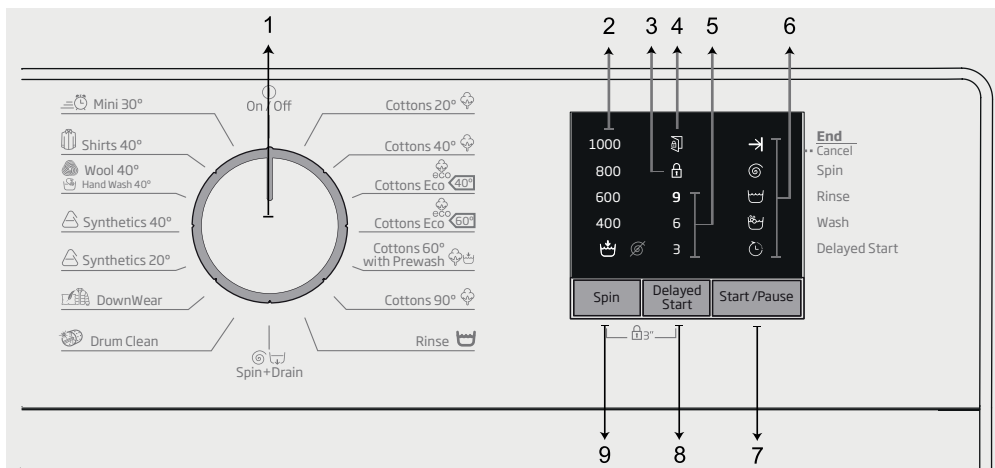

1 - Programme Selection knob (Uppermost position On / Off)

2 - Spin Speed Indicator LEDs

3 - Child Lock Enabled LED

4 - Door Lock Enabled LED

5 - Delayed Start Indicator LEDs

6 - Programme Follow-up LEDs

7 - Start / Pause Button

8 - Delayed Start Setting Button

9 - Spin Speed Adjustment button

4.2 Preparing the machine

1. Make sure that the hoses are connected tightly.

2. Plug in your machine.

3. Turn the tap on completely.

4. Place the laundry in the machine.

5. Add detergent and fabric softener.

4.3 Programme selection and tips for efficient washing

1. Select the programme suitable for the type, quantity and soiling degree of the laundry in accordance with the "Programme and consumption table" and the temperature table below.

2. Select the desired programme with the Programme Selection knob.

4.4 Programme and consumption table

Programme °C		Maximum load (kg)	Programme Duration (min)	Water consumption (l)	Power consumption (kVt/h)	Spin speed
Cottons 90°	90	6	180	83	1,95	1000
Cottons 40°	40	6	180	81	1,0	1000
Cottons 20°	20	6	180	81	0,5	1000
Cottons 60° with Prewash	60	6	200	92	1,8	1000
Cottons Eco 60°	60**	6	250	47,5	0,86	1000
Cottons Eco 40°	40**	3	195	33,7	0,52	1000
Synthetics 40°	40	2,5	120	66	0,75	1000
Synthetics 20°	20	2,5	120	66	0,25	1000
Mini 30°	30	6	28	60	0,15	1000
Woollens / Hand Wash 40°	40	1,5	65	45	0,45	1000
Down Wear 40°	40	1,5	105	85	0,8	1000
Shirts 40°	40	2,5	80	42	0,6	800
Drum Clean	90	-	160	67	2,1	600

** : Energy Label programme (EN 60456 Ed.3)



** "Cotton Economic 40°C and Cotton Economic 60°C are standard programmes." These programmes are known as '40°C cotton standard programme' and '60°C cotton standard programme' and indicated with the   symbols on the panel.



Water and power consumption may vary subject to the changes in water pressure, water hardness and temperature, ambient temperature, type and amount of laundry, spin speed, and changes in electric voltage. Depending on the amount of laundry you have loaded into your machine, there may be a difference of 1-1.5 hours between the duration shown in the Programme and consumption table and the actual washing duration. Duration will be automatically updated soon after the washing starts.

4.5 Main programmes

Depending on the type of fabric, use the following main programmes.

- Cottons

Use this programme for your cotton laundry (sheets, bedlinen, towels, bathrobes, underwear etc.). Your laundry will be washed with vigorous washing action for a longer washing cycle.

- Synthetics

Use to wash your synthetic clothes (shirts, blouses, synthetic/cotton blends, etc.). Your laundry will be washed with a gentle action for a shorter washing cycle when compared to the Cottons programme. For curtains and tulle, it is recommended to use Synthetics 20°C or 40°C programme.

- Wool / Hand Wash

Use to wash your woollen/delicate laundry. Your laundry will be washed with a very gentle washing action in order not to damage the clothes.



APPAREL CARE

"The wool wash cycle of this machine has been approved by The Woolmark Company for the washing of machine washable wool products provided that the products are washed according to the instructions on the garment label and those issued by the manufacturer of this washing machine. M0000."
"In UK, Eire, Hong Kong and India the Woolmark trade mark is a Certification trade mark."

4.6 Additional programmes

For special cases, additional programmes are available in the machine.



Additional programmes may differ according to the model of the machine.

- Cotton Economy

Use this programme to wash your laundry washable in cottons programme for a longer time, still with a very good performance for saving purposes.



Cotton Eco programme consumes less energy compared to other cotton programmes.

- Cottons with Prewash

Use this programme only for heavily soiled cotton clothes. Add detergent into the prewash compartment.

- Mini 30

Use this programme to wash your lightly soiled cotton clothes in a short time.

- Shirts

This programme is used to wash the shirts made from cotton, synthetic and synthetic blended fabrics altogether. It reduces wrinkles. Pre-treatment algorithm is executed.

- Apply the pre-treatment chemical on your garments directly or add it together with detergent when the machine starts to take water from the main washing compartment. Thus the machine will wash them in a short period of time and expected lifespan of your shirts will extend.

- Down Wear

Use this programme to wash your coats, vest, jackets etc. containing feathers with a "machine-washable" label on them. Thanks to special spinning profiles, it is ensured that the water reaches the air gaps amongst the feathers.

- Drum Cleaning

Use regularly (once in every 1-2 months) to clean the drum and provide the required hygiene. Operate the programme while the machine is completely empty. To obtain better results, put powder lime-scale remover for washing machines into the detergent compartment no. "2". When the programme is over, leave the loading door ajar so that the inside of the machine gets dry.



This is not a washing programme. It is a maintenance programme.

Do not run the programme when there is something in the machine. If you try to do so, the machine detects that there is load inside and aborts the programme.

4.7 Special programmes

For specific applications, select any of the following programmes.

- Rinse

Use when you want to rinse or starch separately.

- Spin+Pump

You can use this function to remove the water on the garment or drain the water in the machine.

Before selecting this programme, select the desired spin speed and press Start / Pause button. First, the machine will drain the water inside of it. Then, it will spin the laundry with the set spin speed and drain the water coming out of them. If you wish to drain only the water without spinning your laundry, select the Pump+Spin programme and then select the No Spin function with the help of Spin Speed Adjustment button. Press Start / Pause button.



Use a lower spin speed for delicate laundries.

4.8 Speed selection

Whenever a new programme is selected, the recommended spin speed of the selected programme is displayed on the spin speed indicator.

To decrease the spin speed, press the Spin Speed Adjustment button. Spin speed decreases gradually.

Then, depending on the model of the product, "Rinse Hold" and "No Spin" options appear on the display.

When "No Spin" is selected, the rinse level indicator lights will not turn on.

Rinse hold

If you are not going to unload your clothes immediately after the programme completes, you can use rinse hold function to keep your laundry in the final rinsing water in order to prevent them from getting wrinkled when there is no water in the machine. Press Start / Pause button after this process if you want to drain the water without spinning your laundry. Programme will resume and complete after draining the water. If you want to spin the laundry held in water, adjust the Spin Speed and press Start / Pause button.

The programme will resume. Water is drained, laundry is spun and the programme is completed.



If the programme has not reached the spinning step, you can change the speed without switching the machine to Pause mode.

4.9 Delayed Start

With the Delayed Start function the startup of the programme may be delayed up to 3, 6 or 9 hours.



Do not use liquid detergents when you set Delayed Start! There is the risk of staining of the clothes.

1. Open the loading door, place the laundry and put detergent, etc.
2. Select a washing programme and spin speed.
3. Set the desired time by pressing the Delayed Start button. When the button is pressed once, 3 hours delayed start is selected. When the same button is pressed again, 6 hours delay is selected, and when it is pressed for the third time, 9 hours delayed start is selected. If you press the Delayed Start button once again, Delayed Start function will be canceled.
4. Press Start / Pause button. Previous delayed start time light turns off and next delayed start time light turns on after every 3 hours.
5. At the end of the countdown, all delayed start lights will turn off and the selected programme will start.



You can switch the machine to pause mode and add laundry during the delayed start period.

Changing the delayed start period

If you want to change the time during countdown, you will need to cancel the programme and set the delay time again.

Canceling the Delayed Start function

If you want to cancel the delayed start countdown and start the programme immediately:

1. Turn the Programme Selection knob to any programme. Thus, Delayed Start function will be canceled. The End/Cancel light flashes continuously.
2. Then, select the programme you want to run again.
3. Press Start / Pause button to start the programme.

4.10 Starting the programme

1. Press Start / Pause button to start the programme.
2. Programme follow-up light showing the startup of the programme will turn on.

4.11 Child Lock

Use Child Lock function to prevent children from tampering with the machine. Thus you can avoid any changes in a running programme.



If the Programme Selection knob is rotated when the child lock is active, "Child Lock Enabled LED" will flash 3 times. The Child Lock does not allow any change in the programmes or the selected speed. Even if another programme is selected with the Programme Selection knob while the Child Lock is active, previously selected programme will continue running.

When the Child Lock is active and the machine is running, you can switch the machine to Pause mode without deactivating the Child Lock by turning the Programme Selection knob to On / Off position. When you turn the Programme Selection knob afterwards, the programme will resume.

To activate the Child Lock:

Press and hold Speed and Delayed Start buttons for 3 seconds. While you are holding for 3 seconds, the "Child Lock Enabled LED" will flash. You can release the buttons when the LEDs become permanently on.

To deactivate the Child Lock:

Press and hold Speed and Delayed Start buttons for 3 seconds while any programme is running. While you are holding for 3 seconds, the "Child Lock Enabled LED" will flash. You can release the buttons when the LED turns off completely.



In addition to the method above, to deactivate the Child Lock, switch the Programme Selection knob to On / Off position when no programme is running, and select another programme.

Child Lock is not deactivated after power failures or when the machine is unplugged.

4.12 Progress of programme

Progress of a running programme can be followed from the Programme Follow-up indicator. At the beginning of every programme step, the relevant indicator light will turn on and light of the completed step will turn off. You can change the speed settings without stopping the programme flow while the programme is running. To do this, the change you are going to make must be in a step after the running programme step. If the change is not compatible, relevant lights will flash for 3 times.



If the machine does not proceed to the spinning step, the Rinse Hold function might be active or the automatic unbalanced load detection system might be activated due to the unbalanced distribution of the laundry in the machine.

4.13 Loading door lock

There is a locking system on the loading door of the machine that prevents opening of the loading door in cases when the water level is unsuitable. Loading door light will start flashing when the machine is switched to Pause mode. The machine checks the level of the water inside. If the level is suitable, the Loading Door light turns off and the loading door can be opened within 1-2 minutes. If

the level is unsuitable, the Loading Door light remains on and the loading door cannot be opened. If you are obliged to open the Loading Door while the Loading Door light is on, you must cancel the current programme. See "Cancelling the programme"

4.14 Changing the selections after programme has started

Switching the machine to pause mode

Press the Start / Pause button to switch the machine to pause mode while a programme is running. The light of the step which the machine is in starts flashing in the Programme Follow-up indicator to show that the machine has been switched to the pause mode. Additionally, when the loading door is openable, the Loading Door light turns off completely.

Changing the speed settings

You can change the speed settings of the programme that is currently running. See "Speed selection".



If no change is allowed, the relevant light will flash 3 times.

Adding or taking out laundry

1. Press Start / Pause button to switch the machine to pause mode. The programme follow-up light of the relevant step during which the machine was switched into the pause mode will flash.
2. Wait until the Loading Door can be opened.
3. Open the Loading Door and add or take out the laundry.
4. Close the Loading Door.
5. Make changes in speed settings, if necessary.
6. Press Start / Pause button to start the machine.

4.15 Cancelling the programme

To cancel the programme, turn the Programme Selection knob to select another programme. Previous programme will be cancelled. End / Cancel light will flash continuously to notify that the programme has been canceled. Your machine will end the programme when you turn the Programme Selection knob; however, it does not drain the water inside. When you select and start a new programme, the newly selected programme will start depending on the step the previous programme was canceled in. For example, it may take in additional water or continue to wash with the water inside.



Some programmes may start by discharging the water inside the machine. Depending on the step where the programme was canceled in, you may have to put detergent and softener again for the programme you have selected anew.

4.16 End of programme

When the programme ends, "End" LED becomes on at the Programme Follow-up indicator.

1. Wait until the "Door Lock Enabled LED" goes off completely.
2. To switch off the machine, turn the Programme Selection Knob to On/Off position.
3. Take out your laundry and close the loading door. Your machine is ready for the next washing cycle.

4.17 Your machine features "Pause Mode".

After you switch on your machine with the programme selection button (by switching the button to a different position than the On/Off position), if no programme is started or no other procedure is performed in the selection step or no action is taken within approx. 2 minutes after the selected programme ends, your machine will switch to energy saving mode automatically. The brightness of the indicator lights will decrease. Also, if your product has a display that shows programme time, this display will be completely turned off. If you turn the Programme Selection knob or touch any button, lights and display will switch back to previous condition. The selections which you make when exiting from the energy efficiency may change. Please check the correctness of your selections before starting the programme. If necessary, please make your settings again. This is not an error.

5 Maintenance and cleaning

Service life of the product extends and frequently faced problems decrease if cleaned at regular intervals.

5.1 Cleaning the detergent drawer

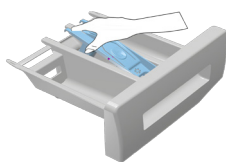

Clean the detergent drawer at regular intervals (every 4-5 washing cycles) as shown below in order to prevent accumulation of powder detergent in time.

Lift the rear part of the siphon to remove it as illustrated.



If more than normal amount of water and softener mixture starts to gather in the softener compartment, clean the siphon.

- 2 Wash the detergent drawer and the siphon with plenty of lukewarm water in a washbasin. Wear protective gloves or use an appropriate brush to avoid touching of the residues in the drawer with your skin when cleaning.
- 3 After cleaning, replace the siphon back to its seating and push its front section downwards to make sure that the locking tab engages.

5.2 Cleaning the loading door and the drum

Residues of softener, detergent and dirt may accumulate in your machine in time and may cause unpleasant odours and washing complaints. To avoid this, use the Drum Cleaning programme. If your machine is not featured with Drum Cleaning programme, use Cottons-90 programme and select Additional Water or Extra Rinse auxiliary functions as well. Run the programme without any laundry in the machine. Before starting the programme, put max. 100 g of powder detergents into the main wash detergent compartment (compartment nr. 2). If the detergent is in tablet form, put only one tablet into compartment nr. 2. Dry the inside of the bellow with a clean piece of cloth after the programme has come to an end.



Repeat Drum Cleaning process in every 2 months.

Use an detergents suitable for the washing machines.

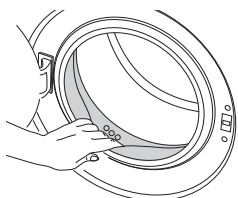

After every washing check that no foreign substance is left in the drum. If the holes on the bellow shown in the figure is blocked, open the holes using a toothpick.



Foreign metal substances will cause rust stains in the drum. Clean the stains on the drum surface by using cleaning agents for stainless steel. Never use steel wool or wire wool.



WARNING: Never use sponge or scrub materials. These will damage the painted and plastic surfaces.

5.3 Cleaning the body and control panel

Wipe the body of the machine with soapy water or non-corrosive mild gel detergents as necessary, and dry with a soft cloth.

Use only a soft and damp cloth to clean the control panel.

5.4 Cleaning the water intake filters

There is a filter at the end of each water intake valve at the rear of the machine and also at the end of each water intake hose where they are connected to the tap. These filters prevent foreign substances and dirt in the water to enter the washing machine. Filters should be cleaned as they get dirty.

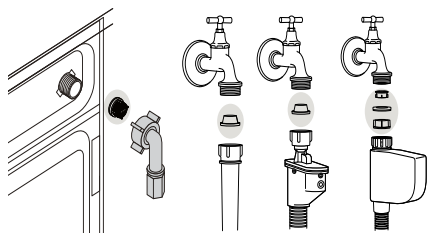

- 1 Close the taps.
- 2 Remove the nuts of the water intake hoses to access the filters on the water intake valves. Clean them with an appropriate brush. If the filters are too dirty, take them out by means of pliers and clean them.
- 3 Take out the filters on the flat ends of the water intake hoses together with the gaskets and clean thoroughly under running water.
- 4 Replace the gaskets and filters carefully in their places and tighten the hose nuts by hand.

5.5 Draining remaining water and cleaning the pump filter

The filter system in your machine prevents solid items such as buttons, coins and fabric fibers clogging the pump impeller during discharge of washing water. Thus, the water will be discharged without any problem and the service life of the pump will extend.

If the machine fails to drain water, the pump filter is clogged. Filter must be cleaned whenever it is clogged or in every 3 months. Water must be drained off first to clean the pump filter.

In addition, prior to transporting the machine (e.g., when moving to another house) and in case of freezing of the water, water may have to be drained completely.



WARNING: If the product is not in use, turn the tap off, detach the supply hose and drain the water inside the machine against any freezing possibility in the region of installation.

WARNING: After each use close the supply hose tap of the product.



WARNING: Foreign substances left in the pump filter may damage your machine or may cause noise problem. Please check and if necessary clean your pump filter.

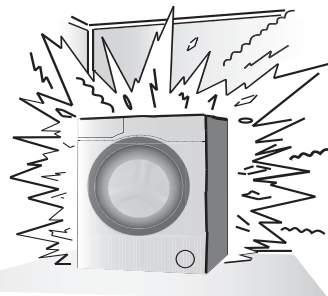

In order to clean the dirty filter and discharge the water:

1 Unplug the machine to cut off the supply power.



WARNING: Temperature of the water inside the machine may rise up to 90 °C. To avoid burning risk, clean the filter after the water in the machine cools down.

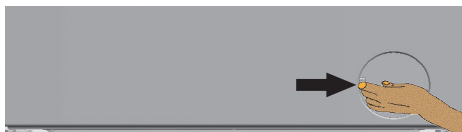

2 Open the filter cap.

3 Some of our products have emergency draining hose and some does not have. Follow the steps below to discharge the water.

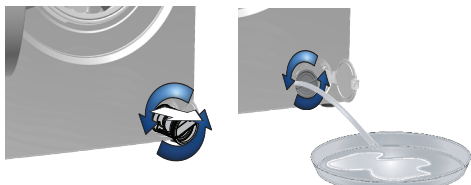

Discharging the water when the product has an emergency draining hose:

- Pull the emergency draining hose out from its seat
- Place a large container at the end of the hose. Drain the water into the container by pulling out the plug at the end of the hose. When the

container is full, block the inlet of the hose by replacing the plug. After the container is emptied, repeat the above procedure to drain the water in the machine completely.

- When draining of water is finished, close the end by the plug again and fix the hose in its place.
- Turn the pump filter to take it out.

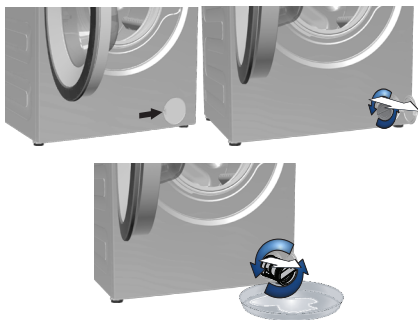

Discharging the water when the product does not have an emergency draining hose:

- Place a large container in front of the filter to catch water from the filter.
- Loosen pump filter (anticlockwise) until water starts to flow. Fill the flowing water into the container you have placed in front of the filter. Always keep a piece of cloth handy to absorb any spilled water.
- When the water inside the machine is finished, take out the filter completely by turning it.

4 Clean any residues inside the filter as well as fibers, if any, around the pump impeller region.

5 Install the filter.

6 If the filter cap is composed of two pieces, close the filter cap by pressing on the tab. If it is one piece, seat the tabs in the lower part into their places first, and then press the upper part to close.

6 Technical specifications

Complying Commission Delegated Regulation (EU) No 1061/2010		
Supplier name or trademark	Beko	Beko
Model name	WRE 6511 BWW	WRE 6511 BSS
Rated capacity (kg)	6	6
Energy efficiency class / Scale from A+++ (Highest Efficiency) to D (Lowest Efficiency)	A+++	A+++
Annual Energy Consumption (kWh) ⁽¹⁾	152	152
Energy consumption of the standard 60°C cotton programme at full load (kWh)	0.860	0.860
Energy consumption of the standard 60°C cotton programme at partial load (kWh)	0.540	0.540
Energy consumption of the standard 40°C cotton programme at partial load (kWh)	0.520	0.520
Power consumption in 'off-mode' (W)	0.25	0.25
Power consumption in 'left-on mode' (W)	1.00	1.00
Annual Water Consumption (l) ⁽²⁾	8799	8799
Spin-drying efficiency class / Scale from A (Highest Efficiency) to G (Lowest Efficiency)	C	C
Maximum spin speed (rpm)	1000	1000
Remaining moisture Content (%)	62	62
Standard cotton programme ⁽³⁾	Cotton Eco 60°C and 40°C	
Programme time of the standard 60°C cotton programme at full load (min)	250	250
Programme time of the standard 60°C cotton programme at partial load (min)	195	195
Programme time of the standard 40°C cotton programme at partial load (min)	195	195
Duration of the left-on mode (min)	N/A	N/A
Airborne acoustical noise emissions washing/spinning (dB)	61/77	61/77
Built-in	Non	Non
Rated capacity (kg)	6	6
Height (cm)	84	84
Width (cm)	60	60
Depth (cm)	41.5	41.5
Net weight (±4 kg.)	55	55
Single Water inlet / Double Water inlet	• / -	
• Available		
Electrical input (V/Hz)	230 V / 50Hz	230 V / 50Hz
Total current (A)	10	10
Total power (W)	1550	1550
Woolmark №	M-14022	M-14022
⁽¹⁾ Energy Consumption based on 220 standard washing cycles for cotton programmes at 60°C and 40°C at full and partial load, and the consumption of the low-power modes. Actual energy consumption will depend on how the appliance is used.		
⁽²⁾ Water consumption based on 220 standard washing cycles for cotton programmes at 60°C and 40°C at full and partial load. Actual water consumption will depend on how the appliance is used.		
⁽³⁾ "Standard 60°C cotton programme" and the "standard 40°C cotton programme" are the standard washing programmes to which the information in the label and the fiche relates and these programmes are suitable to clean normally soiled cotton laundry and that they are the most efficient programmes in terms of combined energy and water consumption.		
Technical specifications may be changed without prior notice to improve the quality of the product.		

7 Troubleshooting

Programme cannot be started or selected.

- Washing machine has switched to self protection mode due to a supply problem (line voltage, water pressure, etc.). >>> To cancel the programme, turn the Programme Selection knob to select another programme. Previous programme will be cancelled. (See "Canceling the programme")

Water in the machine.

- Some water might have remained in the product due to the quality control processes in the production. >>> This is not a failure; water is not harmful to the machine.

Machine vibrates or makes noise.

- Machine might be standing unbalanced. >>> Adjust the feet to level the machine.
- A hard substance might have entered into the pump filter. >>> Clean the pump filter.
- Transportation safety bolts are not removed. >>> Remove the transportation safety bolts.
- Laundry quantity in the machine might be too little. >>> Add more laundry to the machine.
- Machine might be overloaded with laundry. >>> Take out some of the laundry from the machine or distribute the load by hand to balance it homogenously in the machine.
- Machine might be leaning on a rigid item. >>> Make sure that the machine is not leaning on anything.

Machine stopped shortly after the programme started.

- Machine might have stopped temporarily due to low voltage. >>> It will resume running when the voltage restores to the normal level.

Programme time does not countdown. (On models with display)

- Timer may stop during water intake. >>> Timer indicator will not countdown until the machine takes in adequate amount of water. The machine will wait until there is sufficient amount of water to avoid poor washing results due to lack of water. Timer indicator will resume countdown after this.
- Timer may stop during heating step. >>> Timer indicator will not countdown until the machine reaches the selected temperature.
- Timer may stop during spinning step. >>> Automatic unbalanced load detection system might be activated due to the unbalanced distribution of the laundry in the drum.
- Machine does not switch to spinning step when the laundry is not evenly distributed in the drum to prevent any damage to the machine and to its surrounding environment. Laundry should be rearranged and re-spun.

Foam is overflowing from the detergent drawer.

- Too much detergent is used. >>> Mix 1 tablespoonful softener and ½ l water and pour into the main wash compartment of the detergent drawer.
- Put detergent into the machine suitable for the programmes and maximum loads indicated in the "Programme and consumption table". When you use additional chemicals (stain removers, bleaches and etc), reduce the amount of detergent.

Laundry remains wet at the end of the programme

- Excessive foam might have occurred and automatic foam absorption system might have been activated due to too much detergent usage. >>> Use recommended amount of detergent.
- Machine does not switch to spinning step when the laundry is not evenly distributed in the drum to prevent any damage to the machine and to its surrounding environment. Laundry should be rearranged and re-spun.



WARNING: If you cannot eliminate the problem although you follow the instructions in this section, consult your dealer or the Authorized Service Agent. Never try to repair a nonfunctional product yourself.

1 Olulised ohutus- ja keskkonnakaitsejuhised

Sit leiate ohutusjuhised, mis aitavad vältida kehavigastusi ja varalist kahju. Nende juhiste eiramisel kaotab garantii kehtivuse.

1.1 Üldine ohutus

- Lapsed alates 8. eluaastast ja füüsilise, meele- või vaimupuudega isikud, samuti puudulike kogemuste ja teadmistega isikud võivad toodet kasutada tingimusel, et nad teevad seda järelevalve all või neile on selgitatud toote kasutamisega seotud ohte ja toote ohutut kasutamist. Lapsed ei tohi tootega mängida. Lastel ei ole lubatud teha seadme puhastus- ja hooldustöid, välja arvatud kellegi järelevalve all.
- Bärniem, kas ir jaunāki par 3 gadiem, ir jāliedz piekļuve, ja vien viņi netiek pastāvīgi uzraudzīti.
- Ārge paigaldage toodet vaibaga kaetud põrandale. Kui õhk ei saa pesumasina all ringelda, võivad elektridetailid üle kuumeneda. See võib põhjustada probleeme pesumasina töös.
- Kui toode läheb rikki, ei tohi seda kasutada enne, kui volitatud hooldustehnik on rikke kõrvaldanud. Elektrilöögi oht!
- Toodet on konstrueeritud nii, et ta jätkab tööd ka pärast voolukatkestuse lõppu. Kui soovite programmi tühistada, vt lõiku "Programmi tühistamine".
- Ühendage toode maandatud seinakontakti, mida kaitseb 16 A kaitse. Maandussüsteemi peab kindlasti paigaldama kvalifitseeritud elektrik. Meie firma ei vastuta kahjude eest, mis võivad tekkida toote kasutamisel maanduseta (isegi kui see on kohalike eeskirjadega lubatud).
- Vee sisse- ja väljalaskevoolikud peavad alati olema terved ja korralikult kinnitatud. Muidu võib vesi lekkima hakata.
- Ārge kunagi avage pesumasina ust ega eemaldage filtrit, kui trumlis on vett. Muidu võib vesi välja voolata ja tekitada põletushaavu.
- Ārge püüdke lukustatud ust jõuga avada. Pesumasina ust saab avada paar minutit pärast pesutsükli lõppemist. Pesumasina ukse jõuga avamisel võivad uks ja lukustusmehhanism viga saada.
- Kui te toodet ei kasuta, eemaldage toitejuhtme pistik pistikupesast.
- Ārge kunagi peske masinat ohtra või voolava veega! Elektrilöögi oht!
- Ārge kunagi puudutage pistikut märgade kätega! Seadme lahutamiseks vooluvõrgust ärge sikutage juheta, vaid tõmmake pistikust.
- Kasutage ainult automaatpesumasinate jaoks ette nähtud pesuvahendeid, pesupehmenajaid ja lisaaineid.
- Järgige riideesemete etikettidel ja pesuvahendi pakendil olevaid juhiseid.
- Paigaldamise, hoolduse, puhastamise ja remondi ajaks tuleb toode lahutada vooluvõrgust.
- Jätke paigaldus ja remont alati volitatud teeninduse hooleks. Tootja ei vastuta kahju eest, mis on tingitud kvalifitseerimata isikute tehtud protseduuridest.
- Kui toitejuhe on katki, laske see ohtude vältimiseks välja vahetada tootjal, müügijärgses teeninduses, samaväärsel kvalifikatsiooniga isikul (soovitavalt elektrikul) või maaletooja poolt määratud spetsialistil.

1.2 Kasutusotstarve

- Toodet on mõeldud kasutamiseks ainult kodus majapidamises. See ei sobi kommertskasutuseks ja seda ei tohi kasutada muuks kui ettenähtud otstarbeks.
- Toodet võib kasutada ainult vastava märgistusega pesu pesemiseks ja loputamiseks.
- Tootja loobub igasugusest vastutusest seoses ebaõige kasutamise ja transpordiga.

1.3 Laste ohutus

- Pakkematerjalid on lastele ohtlikud. Hoidke pakkematerjale kindlas kohas väljaspool laste käeulatus.

- Elektriseadmed on lastele ohtlikud. Jälgige, et lapsed ei oleks töötava seadme läheduses. Ärge laske neil seadmega mängida. Kasutage lapselukku, et lapsed ei saaks seadet kasutada.
- Pesumasina juurest lahkudes sulgege seadme uks.
- Hoidke kõiki pesuvahendeid ja lisaineid kindlas kohas väljaspool laste käeulatus, suletud mahutis või pakendis.



Kui pesta pesu kõrgel temperatuuril, muutub pesumasina ukseklaas tuli-seks. Seetõttu tuleb eriti lapsi töötava pesumasina uksest eemal hoida.

1.4 Teave pakendi kohta

- Toote pakend on valmistatud taaskasutatavatest materjalidest vastavalt riiklikele keskkonnaeeskirjadele. Ärge visake pakkematerjale tavalise olmeprügi või muude jäätmete hulka. Viige need kohaliku omavalitsuse pakendijäätmete kogumispunkti.

1.5 Toote kasutuselt kõrvaldamine

- Toode on valmistatud kvaliteetsetest osadest ja materjalidest, mis on taaskasutatavad ja sobivad ringlussevõtmiseks. Seepärast ärge visake kasutuks muutunud toodet olmeprügi hulka. Toimetage see vastavasse kogumispunkti, mis tegeleb elektri- ja elektroonikaseadmete ringlussevõtmega. Lähima kogumispunkti kohta saate teavet kohalikust omavalitsusest. Kasutatud tooteid ringlusse andes aitate kaitsta keskkonda ja loodusvarasid. Laste ohutuse tagamiseks lõigake enne toote kasutuselt kõrvaldamist ära toitejuhe ja muutke kasutuskõlbmatuks pesumasina ukse lukustusmehhanism.

1.6 Vastavus WEEE direktiivi



Seade vastab Euroopa Liidu WEEE direktiivile (2012/19/EL). Seadmel on elektri- ja elektroonikaseadmete jäätmete (WEEE) liigiti kogumise tähis.

- Seade on valmistatud kvaliteetsetest osadest ja materjalidest, mis sobivad ringlussevõtmiseks ja taaskasutamiseks. Ärge visake tarbetuks muutunud seadet tavalise olmeprügi ega muude jäätmete hulka. Viige see elektri- ja elektroonikajäätmete kogumispunkti. Kogumispunktide kohta saate täpsemat teavet kohalikust omavalitsusest.

RoHS-direktiivi täitmine:

Seade vastab Euroopa Liidu RoHS-direktiivile (2011/65/EL). See ei sisalda direktiivis mainitud kahjulikke ja keelatud materjale.

2 Paigaldamine

Toote paigaldamise asjus pöörduge lähimasse volitatud teenindusse. Enne volitatud teenindusest toote paigalduse tellimist tutvuge kasutusjuhendis oleva teabega ja veenduge, et elektri-, vee- ja kanalisatsioonisüsteem vastab nõuetele. Vastasel juhul tellige vajalikud tööd pädevalt tehnikult ja sanitaartehnikult.

	Paigalduskoha ning elektri-, vee- ja kanalisatsioonisüsteemi ettevalmistamine on kliendi ülesanne.
	HOIATUS: Toode tuleb lasta paigaldada ja elektrisüsteemiga ühendada volitatud hooldustehnikul. Tootja ei vastuta kahju eest, mis on tingitud kvalifitseerimata isikute tehtud protseduuridest.
	HOIATUS: Enne paigaldamist vaadake, et tootel ei oleks defekte. Defektide esinemisel ärge laske toodet paigaldada. Kahjustatud toode võib kujutada ohtu.
	Toote kohaleasetamisel pärast paigaldamist või puhastamist vältige vee sisse- ja väljalaskevoolike ning toitejuhtme kokkusurumist, muljumist ja väänamist.

2.1 Sobiv paigalduskoht

- Paigutage seade jäigale põrandale. Ärge asetage seda pikkade narmastega vaibale vms aluspinnale.
- Pesumasina ja kuivati kogukaal (koos pesu ja veega) ja üksteise peale asetatuna võib olla kuni 180 kg. Asetage toode piisava kandevõimega kindlale ja ühetasasele põrandale!
- Ärge jätke toitejuhet seadme alla.
- Ärge paigaldage toodet kohta, kus temperatuur võib langeda alla 0 °C.
- Asetage toode mööbliesemete servadest vähemalt 1 cm kaugusele.

2.2 Pakkematerjalide eemaldamine



Pakkematerjalide eemaldamiseks kallutage seadet tahapoole. Eemaldage pakkematerjalid, tõmmates lindist.

2.3 Transpordifiksaatorite eemaldamine



HOIATUS: Ärge eemaldage transpordifiksaatoreid enne pakendi tugevdusmaterjalide väljavõtmist.

HOIATUS: Eemaldage transpordipoldid enne pesumasina kasutamist! Muidu saab toode kahjustada.

1. Keerake kõik poldid sobiva mutrivõtme abil lahti, kuni need vabalt pöörlevad (C).
2. Ettevaatlikult polte keerates eemaldage need masina küljest.
3. Paigaldage tagaküljel paiknevatesse avadesse plastkatted, mille leiате kasutusjuhendi pakendist. (P)

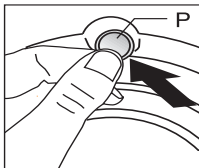
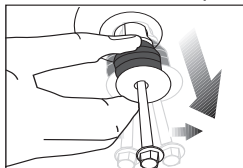
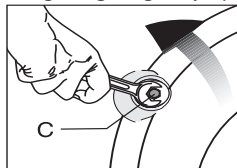

Hoidke transpordipolte kindlas kohas – teil võib neid tulevikus pesumasina transportimisel vaja minna.

Ärge kunagi transportige toodet ilma korralikult kinnitatud transpordipoltideta!

2.4 Seadme ühendamine veetorustikuga



Toote tööks vajalik veesurve on 1–10 baari (0,1–1 MPa). Et masin töötaks tõrgeteta, peab täiesti avatud kraanist ühe minuti jooksul välja voolama 10–80 liitrit vett. Kui veesurve on suurem, paigaldage reduktsioonklapp.

Kui kavatsete kasutada kahe sisselaskeavaga seadmel vaid ühte (külma) vee sisselaskeava, peate enne seadme kasutamist paigaldama kuumaa vee sisselaskeklapile sulguri, mis tarniti koos seadmega. (Kehtib toodete puhul, mis tarnitakse sulguriga.)



HOIATUS: Ühe sisselaskeavaga mudeleid ei tohi ühendada kuumaveetoriga. Sellisel juhul võib pesu kahjustada saada või seade töö katkestada ja kaitserežiimile lülituda.



HOIATUS: Ärge kasutage uut seadet vanade või kasutatud sisselaskevoolikutega. Need võivad põhjustada pesu määrdumist.

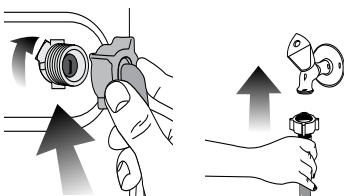

1. Kinnitage kõik voolikumutrid käega. Ärge kunagi kasutage mutrite kinnikeeramiseks mutrivõtit.
2. Pärast voolikute ühendamist avage kraanid ja kontrollige ühenduskohtade lekkekindlust. Lekete korral keerake kraan kinni ja eemaldage mutter. Pärast tihendi kontrollimist keerake mutter korralikult kinni. Et vältida veelekked ja nendest põhjustatud kahju, hoidke kraanid kinni, kui te masinat ei kasuta.

2.5 Pesumasina ühendamine kanalisatsiooniga

- Tühjendusvooliku ots tuleb ühendada otse äravoolutoru või valamuga.



HOIATUS: Kui voolik vee väljalaskmise ajal lahti tuleb, tekib korteris uputus. Kuumaa pesuveega kõrvetada saamise oht! Et vältida selliseid olukordi ja tagada vee ühtlane sisse- ja väljavool masinast, kinnitage väljalaskevooliku ots kindlalt, et see ei saaks lahti tulla.

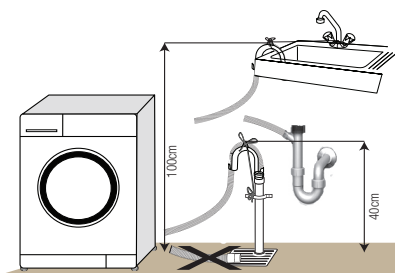

- Voolik tuleb kinnitada vähemalt 40 cm kõrgusele, aga mitte kõrgemale kui 100 cm.
- Kui voolik paigaldada põrandale või põranda lähedale (kõrgus põrandast alla 40 cm) järsu tõusunurgaga, siis on vee äravool raskendatud ja pesu võib jääda liiga märjaks. Sestap järgige joonisel näidatud kõrgusi.
- Et vältida musta pesuvee voolamist tagasi masinasse ja hõlbustada vee äravoolu, ärge pange vooliku otsa väljavoolanud vee sisse ega suruge seda kanalisatsiooniavas rohkem kui 15 cm sügavusele. Kui voolik on liiga pikk, lõigake see lühemaks.

- Vooliku peal ei tohi tallata ja vooliku otsa ei tohi painutada ega muljuda äravoolutoru ja masina vahele.
- Kui voolik on liiga lühike, kasutage selle pikendamiseks pikendusvoolikut (originaal). Voolik ei tohi olla pikem kui 3,2 m. Veeleketest tingitud kahju vältimiseks tuleb väljalaskevooliku ja pikendusvooliku ühendus sobiva fiksaatoriga kinnitada, et see lahti ei tuleks ja lekkima ei hakkaks.

2.6 Seadme jalgade reguleerimine

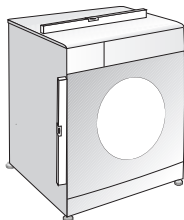

HOIATUS: Et toote töömüra ja vibratsioon oleksid minimaalsed, peab see olema loodis ja toetuma kindlalt jalgadele. Masina loodimiseks reguleerige selle jalgu. Muidu võib toode kohalt nihkuda ning ümberkaudseid objekte muljuda või vibreerima hakata.

1. Avage pesumasina jalgade lukustusmutrid käsitsi.
2. Reguleerige jalgu nii, et seade oleks loodis ja ei kõiguks.
3. Keerake kõik lukustusmutrid uuesti käega kinni.

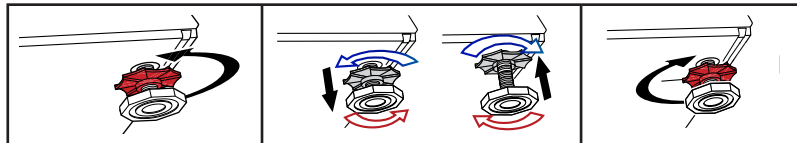

HOIATUS: Ärge kasutage lukustusmutrite avamiseks tööriistu. Muidu võite neid vigastada.

2.7 Vooluvõrku ühendamine

Ühendage toode maandatud seinakontakti, mida kaitseb 16 A kaitse. Meie firma ei vastuta kahjude eest, mis võivad tekkida toote kasutamisel maanduseta (isegi kui see on kohalike eeskirjadega lubatud).

- Ühendamisel tuleb järgida riigis kehtivaid eeskirju.
- Toitejuhtme pistik peab olema pärast seadme paigaldamist kergesti ligipääsetav.
- Kui teie elektrisüsteemi kaitsme või võimsuslüli nimivoolutugevus on alla 16 ampri, siis laske kvalifitseeritud elektrikul paigaldada 16-amprine kaitse.
- Võrgupinge peab vastama lõigus "Tehnilised näitajad" toodud pingele.
- Ärge kasutage seadme ühendamiseks pikendusjuhtmeid ega harupesasid.



HOIATUS: Vigastatud toitejuhtmed tuleb lasta välja vahetada volitatud hooldustehnikul.

Toote transport

1. Enne toote transportimist eemaldage toitejuhtme pistik pistikupesast.
2. Võtke lahti vee sisse- ja väljalaskevoolikud.
3. Eemaldage tootest kogu sinna jäänud vesi.
4. Paigaldage transpordipoldid nende eemaldamisele vastupidises järjekorras.



Ärge kunagi transportige toodet ilma korralikult kinnitatud transpordipoldideta!



HOIATUS: Pakkematerjalid on lastele ohtlikud. Hoidke pakkematerjale kindlas kohas väljaspool laste käeulatus.

3 Ettevalmistused

3.1 Pesu sorteerimine

- Sorteerige pesu vastavalt kangatüübile, värvile, määrumisastmele ja lubatud veetemperatuurile.
- Järgige alati riiete etikettidel olevaid juhiseid.

3.2 Pesu ettevalmistamine pesemiseks

- Metalldetailidega (nt rinnahoidjate tugikaared, rihmapandlad, metallnööbid) esemed võivad pesumasinat kahjustada. Eemaldage metalldetailid või asetage metalldetailidega esemed pesukoti, padjapüüri vms sisse.
- Eemaldage taskutest kõik esemed (nt mündid, pastakad ja kirjaklambrid), keerake taskud pahupidi ja pühkige harjaga üle. Taskutesse jäänud esemed võivad tekitada müra või masinat kahjustada.
- Pisiesemed (nt laste sokid, nailonsukad jms) asetage pesukoti, padjapüüri vms sisse.
- Kardinaid masinasse asetades ärge suruge neid kokku. Eemaldage kardinat riputusklambrid.
- Tõmmaku lukud kinni, õmmelge lahtised nööbid kindlalt ette ja parandage lõhkikärsenud kohad.
- Peske pesu etikettidega "Masinpesu" või "Käsipesu" ainult vastavaid programme kasutades.
- Ärge peske koos värvilisi ja valgeid esemeid. Uued tumedat värvi puuvillased esemed võivad väga tugevalt värvi anda. Peske neid eraldi.
- Törksaid plekke tuleb enne pesemist korralikult töödelda. Kahtluste korral küsige nõu keemilisest puhastusest.
- Kasutage ainult värve, värvieemaldajaid ja katlakivieemaldajaid, mis sobivad pesumasinas kasutamiseks. Järgige alati pakendil olevaid juhiseid.
- Püksid ja örnad pesuesemed pöörake enne pesemist pahupidi.
- Angooravillast esemeid hoidke enne pesemist paar tundi sügavkülmutus. See aitab vähendada villakiudude lahtitulemist.
- Pesu, millele on ladestunud selliseid aineid nagu jahu, lubjatolm, piimapulber vms, tuleb enne masinasse asetamist raputada. Aja jooksul võivad pesule ladestunud tolm ja pulberjad ained koguneda masina sisedetailidele ja masinat kahjustada.

3.3 Elektrikokkuhoid

Alljärgnev teave aitab teil toodet kasutades keskkonda ja elektrienergiat säästa.

- Kasutage toodet valitud programmis lubatud kõrgeimal võimsusel, kuid vältige ülekoormust; vt "Programmide ja kulu tabel".
- Järgige alati pesuvahendi pakendil olevaid juhiseid.
- Vähemäärdundu pesu peske madalal temperatuuril.
- Kui pesu on vähe ja see ei ole tugevalt määrdundu, kasutage lühemaid programme.
- Kui riided ei ole tugevalt määrdundu ja neil ei ole plekke, ärge kasutage eelpesu ja kõrget temperatuuri.
- Kui katsete kuivatada pesu kuivatis, valige pesemise käigus suurim soovitatud tsentrifuugimiskiirus.
- Ärge kasutage pesuvahendit pakendil soovitatud kogusest rohkem.

3.4 Esimene kasutuskord

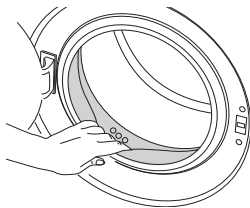

Enne, kui asute toodet kasutama, veenduge, et kõik lõikudes "Olulised ohutus- ja keskkonnakaitsejuhised" ja "Paigaldamine" kirjeldatud ettevalmistused on tehtud.

Et valmistada toode ette pesupesemiseks, tehke esimene pesu trumli puhastamise programmiga. Kui masinal seda programmi pole, kasutage punktis 6.2 kirjeldatud meetodit.



Kasutage pesumasina jaoks sobivat katlakivieemaldusvahendit.



Seoses tootmise käigus tehtud kvaliteedikontrolliga võib seadmesse olla jäänud veidi vett. See ei kahjusta toodet.

3.5 Õiged pesukogused

Maksimaalne pesukogus sõltub pesu tüübist, määrumisastmest ja soovitud pesuprogrammist.

Masin reguleerib veekogust automaatselt vastavalt pesu kaalule.



HOIATUS: Järgige "Programmide ja kulu tabelis" toodud juhiseid. Kui masinas on liiga palju pesu, võib tulemus soovida jätta. Samuti võib tekkida müra ja vibratsioon.

3.6 Pesu asetamine masinasse

1 Avage pesumasina uks.

2 Asetage pesu masinasse (mitte liiga tihkelt).

3 Suruge pesumasina uks kinni, kuni kuulete klõpsatust. Veenduge, et ükski ese pole ukse vahele jäänud.



Programmi töötamise ajal on pesumasina uks lukustatud. Ust saab avada alles veidi aega pärast programmi lõppemist.



HOIATUS: Kui pesu on halvasti paigutatud, võib masin hakata vibreerima ja tugevalt mürisema.

3.7 Pesuvahendi ja pesupehmedaja kasutamine



Kui kasutate pesuvahendit, pesupehmedajat, tärgeldusainet, riidevärvi, pesuvalgendit või katlakivieemaldajat, lugege pakendilt hoolikalt tootja juhiseid ja järgige koguste kohta antud soovitusi. Kasutage mõõtetopsi, kui see on olemas.

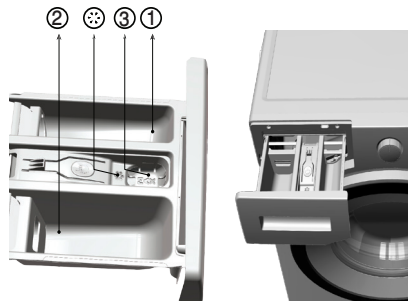

Pesuvahendi sahtel

Pesuvahendi sahtel koosneb kolmest lahtrist:

- (1) eelpesu;
- (2) põhipesu;
- (3) pesupehmedaja;
- (*) pesupehmedaja lahtris on veel ka sifoon.

Pesuvahend, pesupehmedaja jm puhastusvahendid

- Lisage pesuvahend ja pesupehmedaja enne pesuprogrammi käivitamist.
- Ärge kunagi jätke pesuvahendisahtlit lahti, kui pesuprogramm on pooleli!
- Kui programm ei sisalda eelpesu, siis ärge pange pesuvahendit eelpesu lahtrisse (lahter nr 1).
- Kui programm sisaldab eelpesu, ärge pange eelpesu lahtrisse (lahter nr 1) vedelat pesuvahendit.
- Kui kasutate pesuvahendikotti või doseerimisballi, ärge valige eelpesu sisaldavat programmi. Asetage pesuvahendikott või doseerimisball pesuga koos otse masinasse.
- Kui kasutate vedelat pesuvahendit, ärge unustage asetamast vedela pesuvahendi topsi põhipesu lahtrisse (lahter nr 2).

Pesuvahendi tüübi valimine

Pesuvahendi tüüp sõltub pestavate esemete tüübist ja värvusest.

- Värvilist ja valget pesu peske erinevate pesuvahenditega.
- Õrnast materjalist riideid peske ainult õrnale pesule sobiva spetsiaalse pesuvahendiga (vedel pesuvahend, villašampoon vms).
- Tumedat värvi riiete ja vatitekkide pesemiseks on soovitatav kasutada vedelat pesuvahendit.
- Villast pesu peske villapesuvahendiga.



HOIATUS: Kasutage ainult pesumasinate jaoks ette nähtud pesuvahendeid.

HOIATUS: Ärge kasutage seebipulbrit.

Pesuvahendi koguse määramine

Pesuvahendi kogus sõltub pesu kogusest, määrdumisastmest ja vee karedusest.

- Ärge kasutage pesuvahendit pakendil soovitatud kogusest rohkem, et vältida liigse vahu teket, ebapiisavat loputamist, raha raiskamist ja muidugi ka keskkonna reostamist.
- Kui pesu on vähe ja see ei ole tugevalt määrdunud, kasutage vähem pesuvahendit.



Pesupehmendaja kasutamine

Kallake pesupehmendaja pesuvahendisahtli pesupehmendaja lahtrisse.

- Ärge kasutage pesupehmendajat lubatud piirist rohkem (tähis >max<).
- Kui pesupehmendaja on liiga paks, lahjendage seda enne pesuvahendisahtlisse kallamist veega.

Vedela pesuvahendi kasutamine

Kui tootega on kaasas vedela pesuvahendi tops:

- Asetage vedela pesuvahendi tops lahtrisse nr 2.
- Kui vedel pesuvahend on liiga paks, lahjendage seda enne pesuvahendisahtlisse kallamist veega.

Kui tootega ei ole kaasas vedela pesuvahendi topsi:

- Eelpesu sisaldava programmi puhul ärge kasutage vedelat pesuvahendit.
- Viitstarti kasutamisel määrib vedel pesuvahend riideid. Kui kavatsete kasutada viitstarti, ärge kasutage vedelat pesuvahendit.

Pesugeeli või -tablettide kasutamine

- Kui kasutate vedelat pesugeeli ja teie masinal ei ole spetsiaalset vedela pesuvahendi topsi, pange pesugeel esimese vee sissevõtu ajal põhipesu lahtrisse. Kui teie masinal on vedela pesuvahendi tops, täitke see enne pesuprogrammi käivitamist pesuvahendiga.
- Kui kasutate paksu konsistentsiga pesugeeli või kapseldatud vedelat pesuvahendit, pange see enne pesuprogrammi käivitamist otse trumlisse.
- Asetage pesutablett põhipesu lahtrisse (lahter nr 2) või enne pesuprogrammi käivitamist otse trumlisse.



Pesutableti kasutamisel võivad selle riised pesuvahendisahtlisse jääda. Sellisel juhul asetage pesutablett edaspidi trumli põhja lähedusse pesu vahele.

Pesutableti või -geeli kasutamisel ärge valige eelpesu funktsiooni.

Tärgeldusvahendi kasutamine

- Nii vedel kui ka pulbriline tärgeldusaine ja riidevärv pannakse pesupehmendaja lahtrisse.
- Ärge kasutage ühe ja sama pesutsükli ajal korraga nii pesupehmendajat kui ka tärgeldusvahendit.
- Pärast tärgeldusvahendi kasutamist pühkige pesumasina sisepindu puhta niiske lapiga.

Pesuvalgendi kasutamine

- Valige eelpesu sisaldav programm ja lisage pesuvalgendi eelpesu alguses. Ärge pange pesuvahendit kunagi eelpesu lahtrisse. Teine võimalus on valida lisaloputusega programm ja lisada pesuvalgendi pesuvahendisahtli kaudu sel ajal, kui masin võtab sisse esimest loputusvett.
- Pesuvalgendit ja pesuvahendit ei tohi kokku segada.
- Lisage pesuvalgendit väga vähe (umbes 50 ml) ja loputage riideid põhjalikult, sest valgendi põhjustab nahaärritust. Ärge valage pesuvalgendit otse riidele ja ärge kasutage, kui tegu on värviliste riidetega.
- Kui kasutate hapnikupõhist pesuvalgendit, valige madalama temperatuuriga pesuprogramm.
- Hapnikupõhiseid pesuvalgendeid võib kasutada koos pesuvahenditega; kui aga pesuvalgendi ja pesuvahend on erineva konsistentsiga, pange pesuvahend esimesena pesuvahendisahtli lahtrisse nr 2 ja oodake, kuni see vee sissevõtu ajal välja voolab. Pesuvalgendi lisage sama lahtri kaudu enne, kui masin vee sissevõtu lõpetab.

Katlakivieemaldaja kasutamine

- Vajadusel kasutage pesumasina jaoks ette nähtud katlakivieemaldajat.

					Rõivad			
					Heledates toonides ja valged	Värviline pesu	Tumedad toonid	Õrn materjal, villane, siid
					(Soovituslik temperatuurivahemik vastavalt määrdumisastmele: 40–90 °C)	(Soovituslik temperatuurivahemik vastavalt määrdumisastmele: külm 40 °C)	(Soovituslik temperatuurivahemik vastavalt määrdumisastmele: külm 40 °C)	(Soovituslik temperatuurivahemik vastavalt määrdumisastmele: külm 30 °C)
Määrdumisaste	Tugevalt määrdunud (raskesti eemaldatavad plekid: nt rohu-, kohvi-, puuvilja- ja vereplekid)	Võimalik, et plekke tuleb enne pesu töödelda või kasutada eelpesu. Valgele pesule mõeldud pulbrilisi ja vedelaid pesuvahendeid võib kasutada tugevalt määrdunud pesu puhul soovitatavas koguses. Savi- ja mullaplekkide ning pleegitusainete suhtes tundlike plekkide eemaldamiseks on soovitatav kasutada pulbrilisi pesuvahendeid.	Värvilisele pesule mõeldud pulbrilisi ja vedelaid pesuvahendeid võib kasutada tugevalt määrdunud pesu puhul soovitatavas koguses. Savi- ja mullaplekkide ning pleegitusainete suhtes tundlike plekkide eemaldamiseks on soovitatav kasutada pulbrilisi pesuvahendeid. Kasutage ilma valgendita pesuvahendeid.		Värvilisele ja tumedat värvi pesule sobivaid vedelaid pesuvahendeid võib kasutada tugevalt määrdunud pesu puhul soovitatavas koguses.		Eelistage õrna pesu jaoks toodetud vedelaid pesuvahendeid. Villaseid ja siidist riideid tuleb pesta spetsiaalse villapesuvahendiga.	
	Möödukalt määrdunud (näiteks kraale ja mansettidele jäänud plekid)	Valgele pesule mõeldud pulbrilisi ja vedelaid pesuvahendeid võib kasutada möödukalt määrdunud pesu puhul soovitatavas koguses.	Värvilisele pesule mõeldud pulbrilisi ja vedelaid pesuvahendeid võib kasutada möödukalt määrdunud pesu puhul soovitatavas koguses. Kasutage ilma valgendita pesuvahendeid.		Värvilisele ja tumedat värvi pesule sobivaid vedelaid pesuvahendeid võib kasutada möödukalt määrdunud pesu puhul soovitatavas koguses.		Eelistage õrna pesu jaoks toodetud vedelaid pesuvahendeid. Villaseid ja siidist riideid tuleb pesta spetsiaalse villapesuvahendiga.	
	Kergelt määrdunud (silмага nähtavaid plekke pole)	Valgele pesule mõeldud pulbrilisi ja vedelaid pesuvahendeid võib kasutada kergelt määrdunud pesu puhul soovitatavas koguses.	Värvilisele pesule mõeldud pulbrilisi ja vedelaid pesuvahendeid võib kasutada kergelt määrdunud pesu puhul soovitatavas koguses. Kasutage ilma valgendita pesuvahendeid.		Värvilisele ja tumedat värvi pesule sobivaid vedelaid pesuvahendeid võib kasutada kergelt määrdunud pesu puhul soovitatavas koguses.		Eelistage õrna pesu jaoks toodetud vedelaid pesuvahendeid. Villaseid ja siidist riideid tuleb pesta spetsiaalse villapesuvahendiga.	

4 Toote kasutamine

4.1 Juhtpaneel

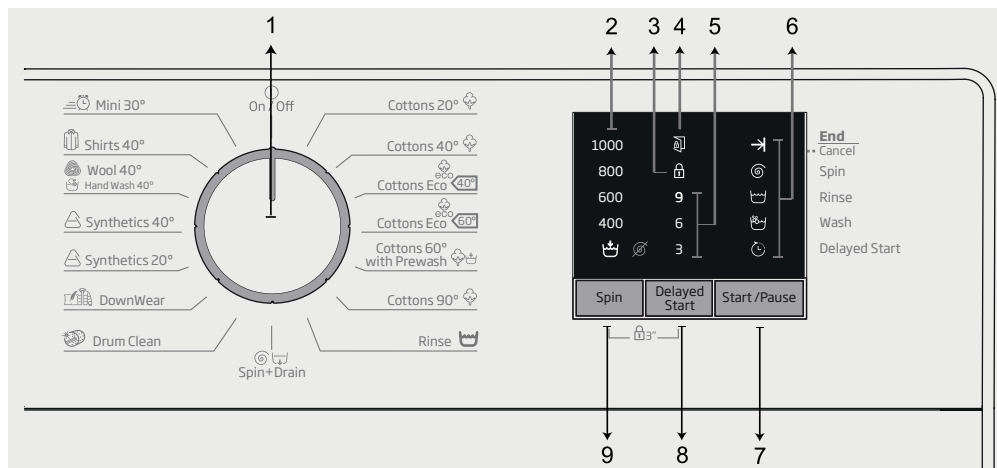

- 1 - Programmi valimise lüliti (ülemises asendis sisse/välja lülitus)
- 2 - Tsentrifuugimiskiiruse näidiku valgusdiodid
- 3 - Lapseluku valgusdiodid
- 4 - Ukse lukustuse valgusdiodid
- 5 - Viitstardi näidiku valgusdiodid
- 6 - Programmietapi valgusdiodid
- 7 - Käivitus-/seiskamisnupp
- 8 - Viitstardi seadistuse nupp
- 9 - Tsentrifuugimiskiiruse reguleerimise nupp

4.2 Masina ettevalmistamine

1. Veenduge, et voolikud on korralikult ühendatud.
2. Ühendage pesumasin vooluvõrku.
3. Keerake kraan lõpuni lahti.
4. Asetage pesu masinasse.
5. Lisage pesuvahend ja pesupehmedaja.





4.3 Programmi valimine ja näpunäited pesu pesemiseks

1. Valige pesu tüüpi, kogust ja määrumisastet arvestades sobiv programm, juhindudes allpool olevast "Programmide ja kulu tabelist" ja temperatuuritabelist.
2. Valige programmilüliti abil soovitud programm.

4.4 Programmide ja kulu tabel

Programm °C		Maksimumkogus (kg)	Programme Duration (min)	Veekulu (l)	Energiakulu (kWh)	Maksimumkiirus
Puuvill 90°	90	6	180	83	1,95	1000
Puuvill 40°	40	6	180	81	1,0	1000
Puuvill 20°	20	6	180	81	0,5	1000
Puuvilla eelpesu 60°	60	6	200	92	1,8	1000
Puuvill ökonoomne 60°	60**	6	250	47,5	0,86	1000
Puuvill ökonoomne 40°	40**	3	195	33,7	0,52	1000
Sünteetika 40°	40	2,5	120	66	0,75	1000
Sünteetika 20°	20	2,5	120	66	0,25	1000
Mini 30°	30	6	28	60	0,15	1000
Villane / Käsipesu 40°	40	1,5	65	45	0,45	1000
Sulerõivad 40°	40	1,5	105	85	0,8	1000
Särgid 40°	40	2,5	80	42	0,6	800
Trumli puhastus	90	-	160	67	2,1	600

** : Energiamärgise programm (EN 60456 Ed.3).

	***"Puuvill, ökonoomne 40 °C ja Puuvill, ökonoomne 60 °C on standardprogrammid." Need programmid kannavad nimesid 40 °C puuvilla standardprogramm ja 60 °C puuvilla standardprogramm ning on tähistatud juhtpaneelil vastavate sümbolitega   .
	Vee- ja elektrikulu võib varieeruda olenevalt veesurvest, vee karedusest ja temperatuurist, ümbritseva keskkonna temperatuurist, pesu kogusest ja tüübist, lisafunktsioonide kasutamisest, tsentrifuugimiskiirusest ja pingekõikumistest. Olenevalt masinasse pandud pesu hulgast võib reaalse pesutsükli kestus erineda programmi ja kulu tabeli ajast 1-1,5 tunni võrra. Pesutsükli kestust värskendatakse pesemise alguses.

4.5 Põhiprogrammid

Olenevalt kanga tüübist saab kasutada järgmisi põhiprogramme:

• Puuvill

Selle programmiga saate pesta puuvillasest materjalist pesu (linad, voodipesu, käterätikud, hommikumantlid, aluspesu jne). Pesemine toimub jõuliselt ja pikema pesutsükliga.

• Sünteetika

Selle programmiga saate pesta sünteelisel materjalist riideid (särgid, pluusid, sünteetikat/puuvilla sisaldavad segakangad jne). Puuvillaprogrammiga võrreldes kasutatakse pesu pesemiseks kergemaid liigutusi ja lühemat pesutsükli. Kardinate ja tülli korral on soovitatav kasutada programmi Sünteetika 20 °C või 40 °C.

• Villane / Käsipesu

Seda programmi saate kasutada villaste riiete õrnade pesuesemete pesemiseks. Selles programmis kasutatakse ettevaatlikke pesemisiigutusi, et vältida pesu kahjustamist.

	"Selle pesumasina villaprogramm on pälvitud The Woolmark Company heakskiidu masinpesu mõeldud villaste esemete pesemiseks, tingimusel, et seejuures järgitakse riideeseme sildil ja selle pesumasina tootja poolt esitatud juhiseid. M0000." "Suurbritannias, Iirimaal, Hongkongis ja Indias on Woolmarki kaubamärk kasutusel sertifitseeritud kaubamärgina."
--	--

4.6 Lisaprogrammid

Erijuhtudeks on masinas saadaval lisaprogrammid.



Lisaprogrammide valik oleneb pesumasina mudelist.

• Puuvill, ökonoomne

Selle säästliku programmiga saab pesta puuvillaprogrammiga pesemiseks mõeldud pesu kauem, saavutades väga hea pesutulemuse.



Puuvillaste riiete ökonoomne programm kulutab teiste puuvillaprogrammidega võrreldes vähem elektrit.

• Puuvilla eelpesu

Valige see programm ainult tugevalt määrduvad pesu puhul. Lisage pesuvahend eelpesu lahtrisse.

• Mini

Selle programmiga saate lühikese aja peasta vähemäärduvad riideid.

• Särgid

Selle programmiga saab koos pesta puuvillasest, sünteetilisest ja segamaterjalist särke. See vähendab kortse. Rakendatakse eeltöötamise algoritmi.

- Pange eeltöötlusainet otse riitele või lisage seda koos pesuainega vee sissevõtmise ajaks

põhipesu lahtrist. Nii peseb masin neid lühikest aega ja särkide kasutusiga pikeneb.

• Tekid ja suled

Selle programmiga saate pesta kiudmaterjalist tekke, mis sobivad masinpesuks. Et vältida pesumasina ja teki kahjustamist, tuleb tekk masinasse asetada õigesti. Enne teki asetamist masinasse eemaldage tekikott. Voltige tekk pooleks ja asetage see masinasse. Asetage tekk masinasse nii, et see ei puutuks vastu lõõtsa või klaasi.



Ärge pange masinasse korraga üle ühe kiudmaterjalist kaheinimeseteki (200 x 200 cm).

Ärge peske masinas tekke, patju jms, mis sisaldavad puuvillakiude.



ETTEVAATUST! Ärge peske masinas peale tekkide muid suuri esemeid nagu vaibad, põrandakatted jms. Muidu võite masinat pöördumatult kahjustada.

• Sulerõivad

Selle programmiga saate pesta sulgi sisaldavaid mantleid, veste, jakke, jne, kui neli on etikett „masinpestav“. Tänu spetsiaalsele tsentrifuugimisprofiilile tagatakse vee jõudmine sulgede vahel asuvatesse õhuavadesse.

• Trumli puhastus

Kasutage seda programmi regulaarselt (kord 1–2 kuu jooksul) trumli puhastamiseks ja vajaliku hügieeni tagamiseks. Käitage programmi, kui seade on täiesti tühi. Parema tulemuse saavutamiseks lisage pesuvahendi lahtrisse nr 2 pesumasinatele mõeldud pulbrilist katlakivieemaldit. Kui programm on lõppenud, jätke pesumasina uks lahti, et masina sisemus saaks kuivada.



Tegu ei ole pesuprogrammiga. See on hooldusprogramm.

Ärge käivitage seda programmi, kui masin pole tühi. Kui püüate seda teha, tuvastab masin, et see pole tühi, ja katkestab programmi.

4.7 Eriprogramm

Kindlaks otstarbeks saate valida mõne järgmistest programmidest.

• Loputus

Seda programmi kasutage siis, kui soovite riideid eraldi loputada või tärgeldada.

• Tsentrifugimine + vee äravool

Seda funktsiooni saate kasutada vee eemaldamiseks riideesemetelt või vee äravooluks seadmest.

Enne programmi käivitamist valige soovitud tsentrifuugimiskiirus ning vajutage käivitus-/seiskamisnupu. Esmalt tühjendatakse masin veest. Seejärel tsentrifuugitakse pesu määratud kiirusel ja nõrutatakse veest.

Kui soovite ainult vee äravoolu ilma tsentrifuugimiseta, siis valige programm "Vee äravool + Tsentrifugimine" ja seejärel tsentrifuugimiskiiruse nupu abil ilma tsentrifuugimiseta režiim.

Vajutage käivitus-/seiskamisnupu.



Õrnade esemete pesemisel kasutage väiksemat tsentrifuugimiskiirust.

4.8 Kiiruse valimine

Iga uue programmi valimisel kuvatakse ekraanile valitud programmi soovituslik tsentrifuugimiskiirus. Tsentrifuugimiskiiruse vähendamiseks vajutage tsentrifuugimiskiiruse reguleerimise nuppu. Tsentrifuugimiskiirus väheneb järk-järgult. Seejärel ilmuvad ekraanile olenevalt toote mudelist valikud „Rinse hold“ („Loputusvee jätmise paaki“) ja „No Spin“ („Tsentrifuugimiseta“). Kui valitud on „Tsentrifuugimiseta“, ei süti lopustusase tuled.

Loputusvee jätmise paaki

Kui te ei soovi pesu kohe pärast programmi lõpetamist välja võtta, siis võite kasutada loputusvee paaki jätmise funktsiooni ja hoida pesu viimases loputusvees, et vältida pesu kortsumist veest tühjendatud masinas. Kui soovite vee eemaldada ilma tsentrifuugimiseta, vajutage pärast seda protsessi käivitamis- / seiskamisnuppu. Programm jätkub ja lõpeb pärast vee väljalaskmist.

Kui soovite tsentrifuugida vette jäetud pesu, reguleerige tsentrifuugimiskiirust ja vajutage käivitamis- / seiskamisnuppu.

Programm jätkub. Vesi lastakse välja, pesu tsentrifuugitakse ja programm viiakse lõpule.



Kui programm ei ole veel jõudnud tsentrifuugimisfaasi, saate kiirust muuta ilma, et peaksite lülitama masina pausirežiimile.

4.9 Viitstart

Viitstarti funktsiooniga saab programmi käivitamist kuni 3, 6 või 9 tundi edasi lükata.



Kui valite viitstarti, ärge kasutage vedelat pesuvahendit! Pesule võivad jääda plekid.

1. Avage pesumasina uks, asetage pesu masinasse ja lisage pesuvahendit vms.
2. Valige pesuprogramm ja tsentrifuugimiskiirus.
3. Vajutage soovitud aja määramiseks viitstarti nuppu. Kui vajutate nuppu üks kord, käivitub programm 3 tunni pärast. Kui vajutate sama nuppu uuesti, käivitub programm 6 tunni pärast, ja kui vajutate nuppu kolmandat korda, käivitub programm 9 tunni pärast. Kui vajutate viitstarti nuppu veel kord, siis viitstarti funktsioon tühistatakse.
4. Vajutage käivitamis- / seiskamisnuppu. Iga 3 tunni järel kustub eelmise viitstarti aja märgutuli ja süttib järgmise viitstarti aja märgutuli.
5. Aja pöördarvestuse lõpus lülituvad kõik viitstarti tuled välja ja käivitub valitud programm.



Pärast viitstarti määramist saate lülitada pesumasina pausirežiimile ja lisada masinasse pesu.

Viitstarti aja muutmise

Kui soovite viitstarti aega pöördarvestuse ajal muuta, tuleb programm tühistada ja määrata viitstarti aeg uuesti.

Viitstarti tühistamine

Kui soovite viitstarti tühistada ja pesuprogrammi kohe käivitada:

1. Lülitage programmilüliti mis tahes programmile. Viitstarti funktsioon tühistatakse. Tuli Lõpp/Tühistus vilgub katkematult.
2. Seejärel valige uuesti programm, mida soovite käivitada.
3. Pesuprogrammi käivitamiseks vajutage käivitamis- / seiskamisnuppu.

4.10 Programmi käivitamine

1. Pesuprogrammi käivitamiseks vajutage käivitamis- / seiskamisnuppu.
2. Süttib programmi käivitumist näitav märgutuli.

4.11 Lapselukk

Kasutage lapseluku funktsiooni, et lapsed ei saaks masinat kasutada. Nii saate välistada töötava programmi muutmise.

	Kui ajal, mil lapselukk on sisse lülitatud, keeratakse programmiülilitit, vilgub lapseluku valgusdiod 3 korda. Lapselukk ei võimalda muuta programme ja valitud kiirust.
	Kui ajal, mil lapselukk on sisse lülitatud, valitakse programmiüliliti abil teine programm, töötab masin sellest hoolimata edasi varem valitud programmis.
	Kui lapselukk on sisse lülitatud ja masin töötab, saate lülitada masina pausirežiimile lapselukku välja lülitamata, keerates programmiüliliti sisse/välja lülitamise asendisse. Kui keerate hiljem programmiülilitit, siis programm jätkub.

Lapseluku sisselülitamiseks tehke järgmist.

Vajutage 3 sekundit kiiruse ja viitstardi nuppe. Selle 3 sekundi jooksul hakkab lapseluku valgusdiod vilkuma. Kui valgusdiod jääb püsivalt põlema, võite nupud vabastada.

Lapseluku väljalülitamiseks tehke järgmist.

Vajutage mis tahes programmi töötamise ajal 3 sekundit kiiruse ja viitstardi nuppe. Selle 3 sekundi jooksul hakkab lapseluku valgusdiod vilkuma. Kui valgusdiod kustub, võite nupud vabastada.

	Lisaks eespool kirjeldatud meetodile saab lapseluku välja lülitada ka nii: keerata programminupp asendisse "Sees/Väljas", kui ükski programm ei tööta, ja valida teine programm.
	Pärast voolukatkestust või masina eemaldamist vooluvõrgust ei lülitata lapselukku välja.

4.12 Programmi kulg

Töötava programmi kulgu saab jälgida programminäidiku kaudu. Igas programmietapis süttib vastav märgutuli ja kustub lõpuleviidud etapi märgutuli.

Programmi töötamise ajal saate programmi katkestamata muuta kiirust. Selleks peab masin olema muudetavale funktsioonile eelnevas faasis. Kui muudatus ei ole programmiga kooskõlas, vilgub vastav tuli 3 korda.

	Kui masin ei lähe üle tsentrifuugimisetappi, võib programm olla loputusjärgse leotuse režiimis või pesu ebaühtlase jaotuse tõttu pesumasinas on käivitunud automaatne ebaühtlase jaotuse tuvastussüsteem.
--	---

4.13 Pesumasina ukse lukustus

Pesumasina ukse l on lukustussüsteem, mis takistab ukse avamist, kui veetase seda ei võimalda.

Masina lülitamisel pausirežiimile hakkab ukse märgutuli vilkuma. Masin kontrollib veetaset. Kui veetase on sobiv, siis ukse märgutuli kustub ja pesumasina ukse saab 1-2 minuti jooksul avada.

Kui veetase pole sobiv, siis jääb ukse märgutuli põlema ja pesumasina ust ei saa avada. Kui teil on vaja avada pesumasina uks siis, kui ukse märgutuli põleb, peate poolelioleva programmi tühistama. Vt „Programmi tühistamine“

4.14 Valikute muutmine pärast programmi käivitumist

Pesumasina lülitamine pausirežiimile

Pesumasina lülitamiseks programmi töötamise ajal pausirežiimile vajutage käivitus-/seiskamisnuppu.

Programminäidikul hakkab vilkuma poolelioleva programmietapi tuli, andes märku, et pesumasin on lülitatud pausirežiimile.

Kui pesumasina uks on avamisvalmis, siis ukse märgutuli kustub.

Kiiruse muutmine

Programmi töötamise ajal saate muuta programmi kiirust. Vt „Kiiruse valimine“.

	Kui muudatus ei ole lubatud, vilgub vastav tuli 3 korda.
--	--

Pesu lisamine ja eemaldamine

Kui vee tase on pesumasina ukse avamiseks sobiv, saate programmi töötamise ajal pesu lisada / välja võtta. Selleks tehke järgmist.

1. Pesumasina lülitamiseks pausirežiimile vajutage käivitus-/seiskamisnuppu. Pärast seda hakkab vilkuma vastava programmietapi märgutuli, mille ajal masin lülitati pausirežiimile.
2. Oodake, kuni saate avada pesumasina ukse.
3. Avage pesumasina uks ja pange pesu juurde või võtke välja.
4. Sulgege pesumasina uks.
5. Vajaduse korral muutke kiirust.
6. Masina käivitamiseks vajutage käivitus-/seiskamisnuppu.

4.3.15 Programmi tühistamine

Programmi tühistamiseks valige programmilüliti abil mõni teine programm. Eelmine programm tühistatakse. Programmi tühistamisest annab märku tule Lõpp/Tühistus püsiv vilkumine.

Programmilüliti keeramisel lõpetab masin programmi, kuid ei käivita vee äravoolu. Kui valite ja käivitate uue programmi, siis käivitub uus valitud programm vastavalt sellele, millises etapis eelmine programm tühistati. Näiteks võib masin võtta sisse lisavett või jätkata pesemist olemasoleva veega.



Mõned programmid võivad alustada masinas oleva vee välja laskmisega. Olenevalt etapist, mille ajal programm tühistati, peate valitud uue programmi jaoks võib-olla lisama veel pesuvahendit ja pesupehmedajat.

4.3.16 Programmi lõpp

Kui programm lõpeb, süttib programmietapi näidikul programmi lõpu valgusdiodid.

1. Oodake, kuni ukse lukustuse valgusdiodid kustub.
2. Masina väljalülitamiseks keerake programmilüliti asendisse sees/väljas.
3. Võtke pesu välja ja sulgege pesumasina uks. Pesumasin on valmis järgmiseks pesutsükliks.

4.3.17 Teie masinal on pausirežiim.

Kui pärast masina programmilülitiga sisselülitamist (keerates lüliti asendist sees/väljas mõnda teise asendisse) programm ei käivitu või valikuetapis ei tehta ühtki muud toimingut või kui 2 minuti jooksul pärast valitud programmi lõppu ei tehta midagi, lülitub masin automaatselt energiasäästurežiimile. Märgutuled muutuvad tuhmimaks. Kui teie masina ekraan näitab ka programmi aega, lülitub see näit samuti täielikult välja. Kui keerate programmi valimise nuppu või vajutate mõnda muud nuppu, lülituvad märgutuled ja ekraan eelmisesse olekusse. Energiasäästurežiimist väljudes võivad tehtud valikud muutuda. Kontrollige enne programmi käivitamist valikute sobivust. Kui vaja, seadistage uuesti. Tegu ei ole rikkega.

5 Puhastamine ja hooldus

Regulaarne puhastamine aitab pikendada toote eluiga ja vähendada probleemide tõenäosust.

5.1 Pesuvahendi sahtli puhastamine

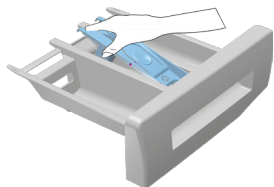

Et vältida pesuvahendi jääkide kuhjumist, puhastage regulaarselt (iga 4–5 pesutsükli järel) pesuvahendi sahtlit, nagu allpool näidatud. Kergitage sifooni tagumist otsa ja eemaldage see joonisel näidatud viisil.



Kui pesupehmedaja lahtrisse hakkab kogunema tavapärasest rohkem vee ja pesupehmedaja segu, puhastage sifoon.

2. Peske pesuvahendi sahtel ja sifoon voolava leige veega korralikult puhtaks. Kandke puhastamise ajal kaitsekindaid või kasutage sobivat harja, et vältida sahtlisse kogunenud jääkide sattumist nahale.
3. Pärast puhastamist asetage sifoon tagasi kohale ja suruge selle esimest otsa allapoole, kuni lukustuslapats haakub.

5.2 Pesumasina ukse ja trumli puhastamine

Aja jooksul võivad masinasse koguneda pesupehmedaja, pesuvahendi ja mustusejäädid, mis võivad tekitada ebameeldivat lõhna ja vähendada pesemise efektiivsust. Et seda vältida, kasutage programmi Trumli puhastus. Kui teie masinal ei ole programmi Trumli puhastus, kasutage programmi Puuvill-90 ja valige ka lisafunktsioon Lisavesi või Lisaloputus. Programmi ajal ei tohi masinas olla pesu. Enne programmi käivitamist pange põhipesu lahtrisse (lahter nr 2) kuni 100 g katlakivieemaldaja pulbrit. Kui katlakivieemaldaja on tablettide kujul, pange lahtrisse nr 2 ainult üks tablett. Pärast programmi lõppemist kuivatage sifooni sisemus puhta lapiga.



Korrake trumlipuhastust iga 2 kuu järel.

Kasutage pesumasina jaoks sobivat katlakivieemaldusvahendit.

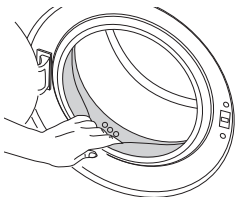

Pärast iga pesukorda kontrollige, et trumlisse poleks jäänud võõrkehi. Kui joonisel kujutatud lõõstihendi avad on ummistunud, puhastage need hambaorgi abil.



Trumlisse jäänud metallist võõrkehad tekitavad roosteplekke. Puhastage trumli pind plekkidest, kasutades roosteavaba terase puhastusvahendit. Ärge kunagi kasutage teras- ega traatnuustikut.



HOIATUS: Ärge kunagi kasutage käsna või küürimisvahendeid. Need kahjustavad värvitud ja plastpindu.

5.3 Korpuse ja juhtpaneeli puhastamine

Pühkige masina korpust vajadusel seebivee või mittesööbiva neutraalse pesugeeliga ja kuivatage pehme lapiga.

Juhtpaneeli puhastamiseks kasutage ainult niisutatud pehmet lappi.

5.4 Sisselasevee vee filtrite puhastamine

Mõlema sisselaseklapi otsas masina tagaküljel ja mõlema sisselaseveooliku torupoelses otsas on filter. Need filtrid takistavad vees leiduvate osakeste ja mustuse sattumist pesumasinasse. Määrduvad filtrid vajavad puhastamist.

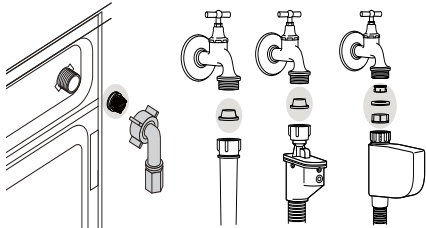

- 1 Sulgege kraanid.
- 2 Vee sisselaseklappide filtriteni pääsemiseks eemaldage sisselaseveoolikute mutrid. Puhastage filtrid sobiva harjaga. Kui filtrid on liiga määrduvad, võite need puhastamiseks tangide abil välja tõmmata.
- 3 Eemaldage filtrid koos tihenditega sisselaseveoolikute lapikust otsast ja puhastage need jooksva vee all põhjalikult.
- 4 Asetage tihendid ja filtrid ettevaatlikult tagasi kohale ja keerake voolikumutrid käsitsi kinni.

5.5 Jäakvee eemaldamine ja pumba filtri puhastamine

Masina filtrisüsteem aitab pesuvee eemaldamisel vältida tahkete esemete (nt nõobid, mündid ja kangakiud) sattumist pumba tiiviku vahele. Nii ei teki vee väljavoolamisel takistusi ja ühtlasi pikeneb pumba eluiga.

Kui vesi ei voola pesumasinast ära, võib põhjuseks olla pumba ummistunud filter. Filtrit tuleb puhastada ummistuse korral või iga 3 kuu järel. Enne pumba filtri puhastamist tuleb pesumasin veest tühjendada. Samuti võib kogu vee väljalaskmine vajalikuks osutuda enne masina transportimist (nt kolimisel) ja vee külmumisel.



HOIATUS: Kui seade parajasti ei tööta, keerake kraan kinni, ühendage lahti vee sisselaseveoolik ja laske masinasse jäänud veel välja voolata, juhuks kui temperatuur paigalduskohas võib langeda alla nulli.



HOIATUS: Pärast iga kasutuskorda sulgege seadme voolikukraan.



HOIATUS: Pumba filtrisse jäänud võõrkehad võivad masinat kahjustada või põhjustada liigset müra.

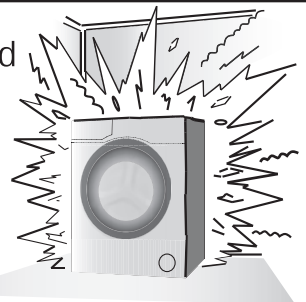

Määratud filtri puhastamiseks ja jäävee eemaldamiseks:
1 Katkestage elektritoide, eemaldades pistiku vooluvõrgust.



HOIATUS: Temperatuur masina sisemuses võib tõusta kuni 90 °C. Et vältida nahapõletusi, puhastage filter alles pärast masinas oleva vee jahtumist.

2 Avage filtri kate.



3 Mõnel meie tootel on avariitühendusvoolik, mõnel mitte. Vee väljalaskmiseks järgige alltoodud juhiseid. Vee väljalaskmine, kui tootel on avariitühendusvoolik:

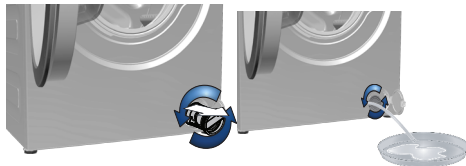

- Tõmmake välja avariitühendusvoolik.
 - Asetage vooliku ots suurde anumasse. Eemaldage vooliku sisselaskeava kork ja laske veel anumasse voolata. Kui anum on täis, sulgege vooliku sisselaskeava korkiga. Pärast anuma tühendamist korrake eespool kirjeldatud toimingut, kuni kogu vesi on välja voolanud.
 - Kui vesi on välja lastud, sulgege vooliku ots uuesti korkiga ja kinnitage voolik tagasi kohale.
 - Pumba filtri väljavõtmiseks keerake seda.
- Vee väljalaskmine, kui tootel ei ole avariitühendusvoolikut:

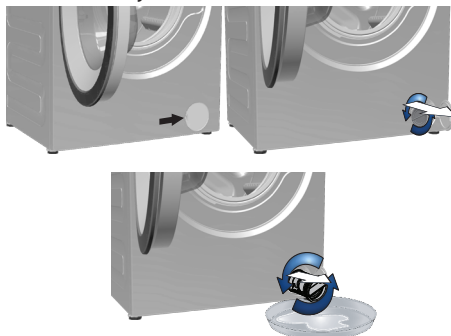

- Filtrist väljavoolava vee kogumiseks asetage filtri ette suur anum.
 - Keerake pumba filter lahti (vastupäeva), kuni vesi hakkab sellest välja voolama. Suunake väljavoolav vesi filtri ette asetatud mahutisse. Mahavoolanud vee eemaldamiseks hoidke käepärast lappi.
 - Kui kogu vesi on masinast välja voolanud, keerake filtrit ja võtke see välja.
- 4 Puhastage filter jääkidest ja pumba tiiviku ümbrus kangakiududest.
5 Paigaldage filter.
6 Kui filtri kate koosneb kahest osast, sulgege filtri kate, surudes sellele olevat lapatsit. Kui kate koosneb ühest osast, asetage selle põhjal olevad lapatsid õigesse kohta ja seejärel suruge filter kohale.

6 Tehnilised näitajad

Kooskõlas komisjoni delegeeritud määrusega (EL) nr 1061/2010		
Tarnija nimi või kaubamärk	Beko	Beko
Mudeli nimi	WRE 6511 BWW	WRE 6511 BSS
Nimitäitekogus (kg)	6	6
Energiatõhususe klass skaalal A+++ -st (kõige tõhusam) D-ni (kõige ebatõhusam)	A+++	A+++
Aastane energiatarbimine (kWh) ⁽¹⁾	152	152
Energiatarbimine puuvillase pesu 60 °C tavaprogrammi puhul täiskoormusega (kWh)	0.860	0.860
Energiatarbimine puuvillase pesu 60 °C tavaprogrammi puhul osalise koormusega (kWh)	0.540	0.540
Energiatarbimine puuvillase pesu 40 °C tavaprogrammi puhul osalise koormusega (kWh)	0.520	0.520
Elektritarbimine väljalülitatud seisundis (W)	0.25	0.25
Elektritarbimine ooteseisundis (W)	1.00	1.00
Aastane veetarbimine (l) ⁽²⁾	8799	8799
Tsentrifugimistõhususe klass skaalal A-st (kõige tõhusam) G-ni (kõige ebatõhusam)	C	C
Suurim tsentrifuugimiskiirus (p/min)	1000	1000
Allesjääv niiskusesisaldus (%)	62	62
Puuvillase pesu tavaprogramm ⁽³⁾	Puuvill, ökonoomne 60 °C ja 40 °C	
Puuvillase pesu 60 °C tavaprogrammi kestus täiskoormusega (min)	250	250
Puuvillase pesu 60 °C tavaprogrammi kestus osalise koormusega (min)	195	195
Puuvillase pesu 40 °C tavaprogrammi kestus osalise koormusega (min)	195	195
Ooteseisundi kestus (min)	N/A	N/A
Õhus leviv müra pesemisel/tsentrifuugimisel (dB)	61/77	61/77
Sisseehitatud	Non	Non
Nimitäitekogus (kg)	6	6
Kõrgus (cm)	84	84
Laius (cm)	60	60
Sügavus (cm)	41.5	41.5
Netokaal (±4 kg)	55	55
Üks veesisend / kaks veesisendit	• / -	
• Saadaval		
Elektritoide (V/Hz)	230 V / 50Hz	230 V / 50Hz
Summaarne voolutugevus (A)	10	10
Summaarne võimsus (W)	1550	1550
Woolmark №	M-14022	M-14022
⁽¹⁾ Energiatarbimise aluseks on 220 tavalist pesemistsükli puuvillase pesu 60 °C ja 40 °C programmide puhul täiskoormuse ja osalise koormusega ning vähese elektritarbimisega seisundite energiatarbimine. Seadme tegelik energiatarbimine sõltub selle kasutusviisist.		
⁽²⁾ Veetarbimise aluseks on 220 tavalist pesemistsükli puuvillase pesu 60 °C ja 40 °C programmide puhul täiskoormuse ja osalise koormusega. Seadme tegelik veetarbimine sõltub selle kasutusviisist.		
⁽³⁾ Puuvillase pesu 60 °C tavaprogramm ja puuvillase pesu 40 °C tavaprogramm on tavalised pesemisprogrammid, mida käsitleb märgisel ja tootekirjelduses esitatud teave. Kõnealused programmid sobivad tavapäraselt määratud puuvillase pesu puhastamiseks ning on energia- ja veetarbimise seisukohast kõige tõhusamad.		
Kvaliteedi täiustamise eesmärgil võidakse seadme tehnilisi näitajaid muuta.		

7 Probleemide lahendamine

Programmi ei saa valida või käivitada.

- Võimalik, et pesumasin on infrastruktuuriprobleemi (nt võrgupinge, veesurve vms) tõttu lülitunud kaitserežiimile. >>> Programmi tühistamiseks valige programmilülitil abil mõni teine programm. Eelmine programm tühistatakse. (Vt "Programmi tühistamine")

Masinas on vesi.

- Seoses tootmise käigus tehtud kvaliteedikontrolliga võib seadmesse olla jäänud veidi vett. >>> Tegu ei ole rikkega; vesi ei kahjusta masinat.

Masin vibreerib või müriseb.

- Masin võib olla viltu. >>> Masina loodimiseks reguleerige selle jalgade pikkust.
- Pumba filtrisse võib olla sattunud tahket ollust. >>> Puhastage pumba filter.
- Transpordipoldid on eemaldamata. >>> Eemaldage transpordipoldid.
- Võimalik, et masinas on liiga vähe pesu. >>> Lisage masinasse rohkem pesu.
- Võimalik, et masinas on liiga palju pesu. >>> Võtke osa pesu masinast välja või jaotage pesu käsitsi ühtlaselt.
- Võimalik, et masin toetub vastu jäika eset. >>> Veenduge, et masin ei toetu millegi vastu.

Masin seiskus lühidalt pärast programmi käivitumist.

- Masin võis madala pinge tõttu ajutiselt seiskuda. >>> Normaalse tööpinge taastumisel jätkab masin tööd.

Programmi kestuse pöördarvestus ei alga. (Ekraaniga mudelitel)

- Taimer võib vee sissevõtu ajal peatuda. >>> Aeg ei hakka taimeri näidikul jooksma enne, kui masinas on piisav kogus vett. Masin ootab piisava veetaseme saavutamiseni, et pesu ei jääks vee vähesuse tõttu mustaks. Pärast seda jätkub taimeri näidikul pöördarvestus.
- Taimer võib vee kuumutamise ajal peatuda. >>> Taimeri näidikul ei alga pöördarvestus enne, kui masin saavutab valitud temperatuuri.
- Taimer võib tsentrifuugimise ajal peatuda. >>> Pesu ebahürtlase jaotuse tõttu trumlis võib rakenduda automaatne ebahürtlase jaotuse tuvastussüsteem.
- Et vältida masina ja ümbruse kahjustamist, ei lülitu masin tsentrifuugimisele, kui pesu paikneb trumlis ebahühtlaselt. Pesu tuleb kohendada ja seejärel uuesti tsentrifuugida.

Pesuvahendi sahist tuleb vahtu.

- Masinasse on pandud liiga palju pesuvahendit. >>> Segage 1 supilusikatäis pesupehmentajat ½ liitri veega ning kallake saadud lahuse pesuvahendi sahtli põhipesu lahtrisse.
- Pange masinasse pesuvahendit vastavalt programmile ja maksimumkogusele, mille leiata "Programmide ja kulu tabelist". Kui kasutate täiendavaid kemikaale (plekieemaldaja, pesuvahendi vms), vähendage pesuvahendi kogust.

Pesu on pärast programmi lõppu märg

- Võimalik, et masinas on tekkinud liiga palju vahtu ja liiga suure hulga pesuvahendi kasutamise tagajärjel on aktiveerunud automaatne vahueemaldussüsteem. >>> Kasutage pesuvahendit soovitatud koguses.
- Et vältida masina ja ümbruse kahjustamist, ei lülitu masin tsentrifuugimisele, kui pesu paikneb trumlis ebahühtlaselt. Pesu tuleb kohendada ja seejärel uuesti tsentrifuugida.



HOIATUS: Kui teil ei õnnestu probleemi selles lõigus toodud juhiste järgi lahendada, konsulteerige edasimüüja või volitatud teenindusega. Ärge kunagi üritage rikkis seadet ise parandada.

1 Svarīgi norādījumi par drošību un vidi

Sajā sadaļā ir drošības noteikumi, kas palīdzēs izvairīties no traumas vai īpašuma bojājuma riska. Šo noteikumu neievērošana atcelts jebkuru garantiju.

1.1. Vispārējā drošība

- Šo iekārtu var izmantot bērni, sākot no 8 gadu vecuma, un personas ar sliktākām fiziskajām, garīgajām un uztveres spējām vai bez pieredzes un zināšanām, ja viņi tiek uzraudzīti vai saņēmumuši norādījumus par iekārtas drošu izmantošanu un saprot saistītos riskus. Bērni nedrīkst spēlēties ar šo iekārtu. Bērni drīkst veikt šīs iekārtas tīrīšanu un apkopi tikai kāda uzraudzībā.
- Bērniem, kas ir jaunāki par 3 gadiem, ir jāliedz piekļuve, ja vien viņi netiek pastāvīgi uzraudzīti.
- Nekādā gadījumā nelieciet šo iekārtu uz tepiķa. Pretējā gadījumā gaisa plūsmas trūkums zem mašīnas var izraisīt elektrisko detaļu pārkaršanu. Tas izraisīs iekārtas darbības traucējumus.
- Ja iekārta ir bojāta, to nevajadzētu izmantot, kamēr iekārtu nav salabojis pilnvarots pakalpojuma sniedzējs. Pastāv elektriskās strāvas trieciena risks!
- Šīs iekārtas konstrukcija nodrošina tās darbības atsākšanu pēc elektropadeves traucējumu beigšanās. Ja vēlaties atcelt programmu, skatiet sadaļu "Programmas atcelšana".
- Pievienojiet šo iekārtu pie iezemētas kontaktligzdas ar 16 A drošinātāju. Iekārtas iezemēšanu noteikti uzticiet kvalificētam elektriķim. Mūsu uzņēmums nebūs atbildīgs par bojājumiem, kas radīsies veļas mašīnu izmantojot bez iezemējuma atbilstoši vietējiem noteikumiem.
- Ūdens padeves un noliekšanas šļūtenēm vienmēr jābūt labi piestiprinātām un nebojātām. Pretējā gadījumā pastāv ūdens noplūdes risks.
- Nekādā gadījumā neveriet vaļā tvertnes durvis un neizņemiet filtru, ja tvertnē vēl ir ūdens. Pretējā gadījumā pastāv appludināšanas un karstā ūdens radītas traumas risks.
- Nemēģiniet atvērt bloķētas tvertnes durvis ar spēku. Tvertnes durvis būs atveramas pāris minūtes pēc mazgāšanas cikla beigām. Mēģinot atvērt tvertnes durvis ar spēku, durvis un bloķēšanas mehānisms var tikt bojāti.
- Ja iekārta netiek izmantota, to atvienojiet no barošanas avota.
- Nekādā gadījumā nemazgājiet iekārtu, uz tās uzlejot vai uzšļakstot ūdeni! Pastāv elektriskās strāvas trieciena risks!
- Nekādā gadījumā neaiztieciat kontaktspraudni ar mitrām rokām. Nekādā gadījumā neatvienojiet iekārtu no kontaktligzdas, to velkot aiz kabeļa. Vienmēr velciet aiz kontaktspraudņa.
- Vienmēr lietojiet tikai automātiskajām veļas mašīnām piemērotus mazgāšanas līdzekļus, mīkstinātājus un piedevas.
- Ievērojiet uz drēbju marķējuma un mazgājamā līdzekļa iepakojuma dotos norādījumus.
- Iekārtas uzstādīšanas, apkopes, tīrīšanas un remonta laikā to jāatvieno no barošanas avota.
- Uzstādīšanu un remontu vienmēr uzticiet pilnvarotam pakalpojuma sniedzējam. Ražotājs neuzņemsies atbildību par bojājumiem, kas var rasties nepilnvarotu personu veiktu darbību rezultātā.
- Lai izvairītos no iespējamajiem riskiem elektrības kabeļa bojājuma gadījumā, tā nomainīa jāuztic ražotājam, garantijas apkopes sniedzējam vai līdzīgi kvalificētai personai (ieteicams elektriķim).

1.2. Paredzētā lietošana

- Šis produkts ir paredzēts izmantošanai mājas apstākļos. Tas nav piemērots rūpnieciskai lietošanai un izmantojams tikai tam paredzētajā nolūkā.
- Šo iekārtu jāizmanto tikai atbilstoši marķētas veļas mazgāšanai un skalošanai.
- Ražotājs neuzņemas nekādu atbildību par nepareizas izmantošanas vai transportēšanas sekām.

1.3. Bērnu drošība

- Iepakojuma materiāli ir bīstami bērniem. Turiet iepakojuma materiālus drošā vietā, kurā tiem nevar piekļūt bērni.
- Elektriskās iekārtas ir bīstamas bērniem. Neļaujiet bērniem tuvoties iekārtai, kamēr tā darbojas. Neļaujiet viņiem spēlēties ar iekārtu. Izmantojiet bloķēšanas funkciju, lai bērni nevarētu traucēt iekārtas darbību.
- Pirms iziešanas no telpas, kurā iekārta ir novietota, neaizmirsiet aizvērt tvertnes durvis.
- Glabājiet visus mazgāšanas līdzekļus un piedevas drošā vietā, kurā tiem nevar piekļūt bērni, kā arī aizveriet mazgāšanas līdzekļa tvertni un hermētiski aizveriet mazgāšanas līdzekļa iepakojumu.



Mazgājot veļu augstā temperatūrā, tvertnes durvju stikls sakarst. Tādēļ veļas mazgāšanas laikā neļaujiet bērniem atrasties tvertnes durvju tuvumā.

1.4. Informācija par iepakojumu

- iekārtas iepakojuma materiāli ir izgatavoti no otrreizēji pārstrādājamiem materiāliem atbilstoši mūsu valsts noteikumiem par vides aizsardzību. Neizmetiet iepakojuma materiālus kopā ar mājsaimniecības vai citiem atkritumiem. Nogādājiet tos vietējās municipalitātes norādītajās iepakojuma materiālu savākšanas vietās.

1.5. Atbrīvošanās no vecās iekārtas

- Šī iekārta ir izgatavota no augstas kvalitātes sastāvdaļām un materiāliem, ko var atkārtoti izmantot un kas ir piemēroti otrreizējai pārstrādei. Tādēļ iekārtas kalpošanas laika beigās to neizmetiet kopā ar parastajiem mājsaimniecības atkritumiem. Nogādājiet to elektriskā un elektroniskā aprīkojuma atsevišķās pārstrādes punkta savākšanas vietā. Lūdzu, noskaidrojiet tuvāko savākšanas vietu vietējā municipalitātē. Palīdziet aizsargāt vidi un dabas resursus, pārstrādājot vecās iekārtas. Pirms atbrīvošanās no iekārtas, bērnu drošības dēļ, nogrieziet elektrības kabeli un nolauziet tvertnes durvju bloķēšanas mehānismu, lai tie nebūtu izmantojami.

1.6 Atbilstību WEEE direktīvas



Šī iekārta atbilst EU WEEE direktīvas (2012/19/EU) prasībām. Šis izstrādājums ir marķēts ar elektrisko un elektronisko iekārtu atkritumu (WEEE) klasifikācijas simbolu.

Šī iekārta ir izgatavota no augstas kvalitātes detaļām un materiāliem, kas ir atkārtoti izmantojami un piemēroti otrreizējai pārstrādei. Pēc iekārtas kalpošanas laika beigām neizmetiet to kopā ar parastajiem mājsaimniecības un citiem atkritumiem. Nogādājiet to elektrisko un elektronisko iekārtu savākšanas centrā, lai varētu veikt otrreizējo pārstrādi. Plašāku informāciju par savākšanas centriem varat uzzināt vietējā pašvaldībā.

Atbilstība direktīvai par bīstamo vielu ierobežošanu elektroniskajā un elektriskajā aprīkojumā Jūsu nopirktā iekārta atbilst ES direktīvas par bīstamo vielu ierobežošanu elektroniskajā un elektriskajā aprīkojumā (2011/65/ES) prasībām. Tās sastāvā nav šajā direktīvā norādīto kaitīgo un aizliegto materiālu.

2. Uzstādīšana

Lai uzstādītu iekārtu, vērsieties pie tuvākā pilnvarotā pakalpojuma sniedzēja. Lai sagatavotu iekārtu izmantošanai, pirms pilnvarotā pakalpojuma sniedzēja izsaukšanas pārskatiet lietotāja rokasgrāmatā sniegto informāciju un pārliecinieties, ka jūsu mājā ir atbilstošas elektrības, ūdensvada un kanalizācijas sistēmas. Ja tādu nav, izsauciet kvalificētu speciālistu un atslēdznieku, lai veiktu nepieciešamos darbus.

	Par novietošanas vietas sagatavošanu un pievienošanu elektrotīklam, ūdensvadam un kanalizācijai ir atbildīgs pats klients.
	BRĪDINĀJUMS! Iekārtas uzstādīšana un pievienošana elektrotīklam jāveic pilnvarotam pakalpojuma sniedzējam. Ražotājs neuzņemsies atbildību par bojājumiem, kas radīsies nepilnvarotu personu veiktu darbību rezultātā.
	BRĪDINĀJUMS! Pirms uzstādīšanas vizuāli pārbaudiet, vai nav redzami iekārtas bojājumi. Ja redzami bojājumi, tad neuzstādi iekārtu. Bojātas iekārtas var radīt risku jūsu drošībai.
	Pārliecinieties, ka ūdens ieplūdes un nolīšanas šļūtenes un elektrības kabelis nav salocīti, iespiesti vai saspiesti iebīdot iekārtu tās vietā pēc uzstādīšanas vai tīrīšanas veikšanas.

2.1. Piemērota uzstādīšanas vieta

- Novietojiet iekārtu uz izturīgas grīdas. Nenovietojiet iekārtu uz garspālvaina paklāja un līdzīgām virsmām.
- Kad veļas mašīna novietota uz zāvētāja (vai otrādi), tad pilnu iekārtu kopējais svars ir apt. 180 kilogrami. Novietojiet iekārtu uz cietas un līdzsena grīdas, kas var izturēt šādu svaru.
- Nelieciet iekārtu uz elektrības kabeļa.
- Neuzstādi iekārtu vietās, kurās temperatūra var kļūt zemāka par 0° C.

- Novietojiet iekārtu vismaz 1 cm attālumā no pārējo mēbeļu malām.

2.2. Iepakojuma stiprinājumu noņemšana



Nolieciet veļas mašīnu slīpi atpakaļ, lai noņemtu iepakojuma stiprinājumus. Noņemiet iepakojuma stiprinājumus, paveltkot aiz lentes.

2.3. Transportēšanas laikā izmantoto stiprinājumu noņemšana

	BRĪDINĀJUMS! Nenoņemiet transportēšanas laikā izmantotos stiprinājumus pirms iepakojuma stiprinājumu noņemšanas.
	BRĪDINĀJUMS! Pirms veļas mašīnas izmantošanas noņemiet transportēšanas laikā izmantotās drošības skrūves! Pretējā gadījumā iekārtu var sabojāt!

1. Ar piemērotu uzgriežņu atslēgu atskrūvējiet visas skrūves, līdz tās brīvi griežas (C).
2. Izņemiet transportēšanas drošības skrūves, tās uzmanīgi pagriežot.
3. Ievietojiet vāciņus, kas atrodami lietotāja rokasgrāmatas maisiņā, caurumos uz aizmugurējā paneļa. (P)

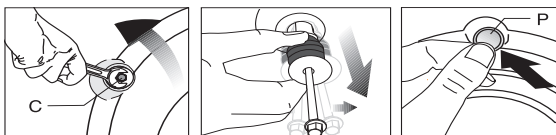

	Uzglabājiet transportēšanas laikā izmantotās drošības skrūves drošā vietā, lai tās varētu izmantot, ja nākotnē veļas mazgājamā mašīna būs atkal jāpārvieto.
	Nekādā gadījumā nepārvietojiet iekārtu, ja transportēšanas laikā izmantojamās drošības skrūves nav cieši nostiprinātas.

2.4. Pievienošana ūdensvadam

	Iekārtas darbībai nepieciešams ūdensvada spiediens no 1 līdz 10 bāriem (0,1–1 MPa). Lai veļas mašīna vienmērīgi darbotos, no pilnīgi atvērta krāna vienas minūtes laikā jāiztek 10–80 litri ūdens. Ja ūdens spiediens ir lielāks, piestipriniet vārstu spiediena samazināšanai.
	Ja izmantošiet iekārtu ar divkāršu ūdens ieplūdi kā iekārtu ar parastu (aukstā) ūdens ieplūdi, tad pirms iekārtas izmantošanas uz karstā ūdens ventiļa uzlieciet komplektācijā iekļauto noslēgu. (Tas attiecas uz iekārtām, kuru komplektā ietilpst noslēgi.)
	BRĪDINĀJUMS! Modeļus, kas pievienojami tikai pie viena krāna, nedrīkst pievienot karstā ūdens krānam. Ja to izdarīsiet, tad veļa tiks sabojāta vai arī iekārta pārslēgsies aizsardzības režīmā un nedarbosies.
	BRĪDINĀJUMS! Kopā ar jauno iekārtu neizmantojiet vecas vai lietotas ūdens ieplūdes šļūtenes. Tas var padarīt veļu traipainu.

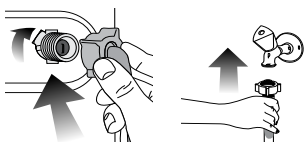

1. Ar rokām pievelciet visus šļūteņu uzgriežņus. Nekādā gadījumā uzgriežņu pievilkšanai neizmantojiet instrumentu.
2. Pēc šļūteņu pievienošanas līdz galam atveriet krānus, lai pārļiecinātos, vai notiek ūdens noplūde savienojuma vietās. Ja notiek noplūde, aizgrieziet krānu un noņemiet uzgriežņi. Pēc blīves pārbaudīšanas vēlreiz uzmanīgi pievelciet uzgriežņi. Lai novērstu ūdens noplūdi un tās izraisītos bojājumus, turiet krānus aizvērtus, kamēr veļas mašīna netiek izmantota.

2.5. Pievienošana notekcaurulei

- Noliešanas šļūtenes galu jāpievieno tieši pie notekcaurules vai izlietnes.



BRĪDINĀJUMS! Ja ūdens noliešanas laikā šļūtene izslīdēs no ietvara, māja var tikt appludināta. Turklāt augstas mazgāšanas temperatūras dēļ pastāv arī applaucēšanās risks! Lai izvairītos no šādas situācijas un nodrošinātu vienmērīgu ūdens ieplūdi un noliešanu no veļas mašīnas, stingri nostipriniet noliešanas šļūtenes galu.

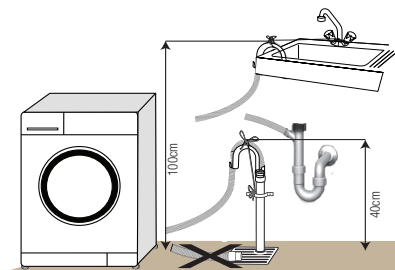

- Šļūtene jāpievieno augstumā, kas nav mazāks par 40 cm un kas nav lielāks par 100 cm.
- Gadījumā, ja šļūtene ir pacelta uz augšu no zemes līmeņa vai atrašanās vietas tuvu zemei (mazāk par 40 cm virs zemes līmeņa), tiek apgrūtināta ūdens noliešana un pēc mazgāšanas veļa var būt pārāk slapja. Tādēļ ievērojiet attēlā norādīto augstumu.
- Lai novērstu netīrā ūdens ieplūšanu atpakaļ veļas mašīnā un nodrošinātu tā vieglu noliešanu, neiemērciet šļūtenes galu netīrajā ūdenī un neievietojiet to notekā dziļāk par 15 cm. Ja šļūtene ir pārāk gara, nogrieziet to īsāku.

- Šļūtenes galu nedrīkst saliekt, uz šļūtenes nedrīkst uzkāpt un šļūteni nedrīkst iespiest starp noteku un veļas mašīnu.
- Ja šļūtene ir pārāk īsa, tad pievienojiet tai oriģinālo šļūtenes pagarinātāju. Šļūtene nedrīkst būt garāka par 3,2 m. Lai izvairītos no ūdens noplūdes, šļūtenes pagarinātāju un noliešanas šļūteni jāsavieno ar piemērotu skavu, novēršot atvienošanos.

2.6. Kājiņu noregulēšana

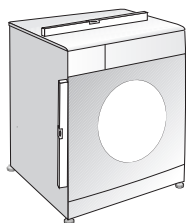

BRĪDINĀJUMS! Lai nodrošinātu klusāku iekārtas darbību bez vibrācijas, tai jāatrodas vienā līmenī un jāstāv stabili uz kājiņām. Novietojiet veļas mašīnu vienā līmenī, piergulējot kājiņas. Pretējā gadījumā iekārta var izkustēties no savas vietas un radīt problēmas, kas saistītas ar saspiešanu un vibrāciju.

1. Ar rokām atskrūvējiet vaļīgāk pretuzgriežņus.
2. Piergulējiet kājiņas, līdz iekārta ir novietota stabili un vienā līmenī.
3. Ar rokām pievelciet visus pretuzgriežņus.

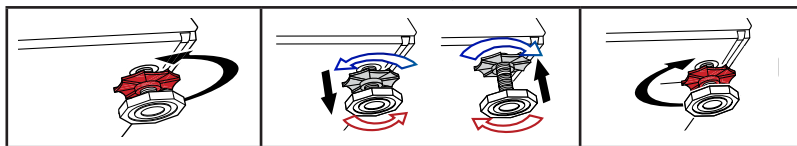

BRĪDINĀJUMS! Pretuzgriežņu atskrūvēšanai neizmantojiet nekādus instrumentus. Pretējā gadījumā pretuzgriežņi tiks sabojāti.

2.7. Pievienošana elektrotīklam

Pievienojiet šo iekārta pie iezemētas kontaktligzdas ar 16 A drošinātāju. Mūsu uzņēmums nebūs atbildīgs par bojājumiem, kas radīsies veļas mašīnu izmantojot bez iezemējuma atbilstoši vietējiem noteikumiem.

- Savienojumam jāatbilst valsts noteikumiem.
- Elektrības kabelim pēc uzstādīšanas jāatrodas viegli pieejamā vietā.
- Ja mājās uzstādītā drošinātāja vai slēgiekārtas pašreizējā vērtība ir mazāka par 16 ampēriem, lūdziet, lai kvalificēts elektriķis uzstāda 16 ampēru drošinātāju.
- Sadaļā „Tehniskā specifikācija” norādītajam spriegumam jāatbilst jūsu elektrotīkla spriegumam.
- Nepievienojiet pagarinātājus vai elektrības sadalītājus.





BRĪDINĀJUMS! Bojātus elektrības kabelus jānomaina pilnvarotiem pakalpojuma sniedzējiem.

Iekārtas transportēšana

1. Pirms iekārtas transportēšanas to atvienojiet no barošanas avota.

2. Atvienojiet ūdens noliešanas un ieklūdes šļūtenes.
3. Nolejiet visu iekārtā palikušo ūdeni.
4. Ievietojiet transportēšanas laikā izmantojamās drošības skrūves to izņemšanas procedūrai pretējā secībā.

	Nekādā gadījumā nepārvietojiet iekārtu, ja transportēšanas laikā izmantojamās drošības skrūves nav cieši nostiprinātas.
	BRĪDINĀJUMS! Iepakojuma materiāli ir bīstami bērniem. Turiet iepakojuma materiālus drošā vietā, kurā tiem nevar piekļūt bērni.

3. Sagatavošana

3.1. Veļas šķirošana

- Sašķirojiet veļu pēc auduma tipa, krāsas un netīruma pakāpes, kā arī pēc pieļaujamās ūdens temperatūras.
- Vienmēr ievērojiet uz apģērbu etiķetēm dotos norādījumus.

3.2. Veļas sagatavošana mazgāšanai

- Mazgājāmā veļa ar metāla elementiem, piemēram, krūšturi ar stieplēm, jostas sprādzes un metāla pogas, sabojās veļas mazgājamo mašīnu. Izņemiet metāla detaļas vai mazgāšanas laikā šādas drēbes ievietojiet veļas maisiņā vai spilvendrānā.
- Izņemiet no kabatām visus priekšmetus, piemēram, monētas, pildspalvas un papīra saspraudes, izgrieziet kabatas uz ārpusi un notīriet ar suku. Šādi priekšmeti var sabojāt iekārtu vai radīt troksni.
- Ievietojiet mazākus apģērba gabalus, piemēram, bērnu zeķītes un neilona zeķes, veļas maisiņā vai spilvendrānā.
- Ievietojiet tvirtnē aizkarus, tos nespiežot. Noņemiet aizkaru stiprinājumus.
- Aizveriet rāvējslēdzējus, piešūjiet vaļīgās pogas, sašūjiet atirušās vīles un salabojiet iepīlusušās drēbes.
- Izstrādājumus, kas marķēti kā "mazgājami veļas mašīnā" vai "mazgājami ar rokām", mazgājiet tikai ar atbilstošu programmu.
- Nemazgājiet krāsainās un baltās drēbes kopā. Jaunas, tumšas kokvilnas drēbes var krāsot. Mazgājiet tās atsevišķi.
- Grūti izmazgājamus traipus pirms mazgāšanas pareizi jāapstrādā. Ja neesat pārliecināts, kā rīkoties, konsultējieties ķīmiskajā tīrītavā.
- Izmantojiet tikai tādas krāsvielas un atkalķotājus, kas piemēroti izmantošanai veļas mazgājamajās mašīnās. Vienmēr ievērojiet uz iepakojuma dotos norādījumus.
- Mazgājot bikses un smalkveļu, izgrieziet tās uz ārpusi.
- No angoras vilnas izgatavotās drēbes pirms mazgāšanas ielieciet uz pāris stundām saldētavā. Tas samazinās plūksnu veidošanos.
- Drēbes, kas noputējušas ar miltiem, kaļķa putekļiem, piena pulveri un tamlīdzīgām vielām, pirms ievietošanas veļas mašīnā ir jānopurina. Šādas putekļu un pulveru daļiņas, kas atrodas uz drēbēm, var laika gaitā sakrāties uz veļas mašīnas iekšējām daļām un radīt bojājumu.

3.3. Kas darāms, lai ietaupītu enerģiju

Šī informācija jums palīdzēs izmantot iekārtu ekoloģiski un ekonomiski.

- Izmantojiet iekārtu ar izvēlētās programmas lielāko veiktspēju, tomēr to nepārslogojiet. Skatiet "Programmu un patēriņa tabulu".
- Vienmēr ievērojiet uz mazgāšanas līdzekļu iepakojuma dotos norādījumus.
- Mazgājiet nedaudz netīru veļu zemā temperatūrā.
- Nedaudz netīras veļas neliela daudzuma mazgāšanai izmantojiet ātrākas programmas.
- Neizmantojiet priekšmazgāšanu un augstu temperatūru veļai, kas nav ļoti netīra vai traipaina.
- Ja plānojat veļu žāvēt žāvētājā, tad izvēlieties mazgāšanas laikā ieteikto vislielāko centrifūgas ātrumu.
- Nepārsniedziet uz mazgāšanas līdzekļa iepakojuma ieteikto mazgāšanas līdzekļa daudzumu.

3.4. Pirmā lietošanas reize

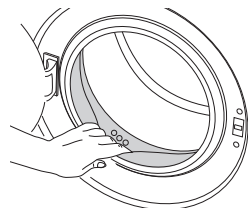

Pirms iekārtas izmantošanas sākšanas pārliecinieties, vai visi sagatavošanas darbi ir veikti atbilstoši norādījumiem sadaļās "Svarīgi drošības noteikumi un vides aizsardzība" un "Uzstādīšana".

Lai sagatavotu iekārtu veļas mazgāšanai, izpildiet programmas Tvertnes tīrīšana pirmo darbību. Ja mašīnai nav šīs programmas, izmantojiet 6.2. punktā aprakstīto metodi.



Izmantojiet veļas mašīnām piemērotu līdzekli kaļķakmens veidošanās novēršanai.

Ražošanas kvalitātes kontroles veikšanas dēļ iekārtā var būt nedaudz ūdens. Tas nekaitē iekārtai.

3.5. Pareizs ievietojamās veļas daudzums

Maksimālais ievietojamās veļas daudzums ir atkarīgs no veļas tipa, netīruma pakāpes un izmantojamās mazgāšanas programmas.

Veļas mašīna automātiski noregulē ūdens daudzumu atkarībā no ievietotās veļas svara.



BRĪDINĀJUMS! Ievērojiet norādījumus, kas doti sadaļā „Programmu un patēriņa tabula”. Ja būs ievietots pārāk liels veļas daudzums, veļas mašīnas mazgāšanas veikspēja samazināsies. Turklāt tas var radīt arī troksni un vibrāciju.

3.6. Veļas ievietošana

1. Atveriet tvertnes durvis.

2. Brīvi ievietojiet mazgājamās drēbes mašīnā.

3. Aizveriet tvertnes durvis, tās piespiežot līdz atskan klikšķis. Pārliecinieties, vai durvis nav iekērušās drēbes.



Programmas izpildes laikā tvertnes durvis ir bloķētas. Durvis varēs tikt atvērtas tikai brīdī pēc programmas beigām.



BRĪDINĀJUMS! Ja veļa ir nepareizi izvietota, tad veļas mašīna var radīt troksni un vibrēt.

3.7. Mazgāšanas līdzekļa un mīkstinātāja lietošana



Izmantojot mazgāšanas līdzekli, mīkstinātāju, stērķeli, krāsvielu, balinātāju vai atkaļķotāju, uzmanīgi izlasiet mazgāšanas līdzekļa ražotāja norādījumus uz iepakojuma un lietojiet ieteikto mazgāšanas līdzekļa daudzumu. Izmantojiet mērtrauciņu, ja tāds pieejams.

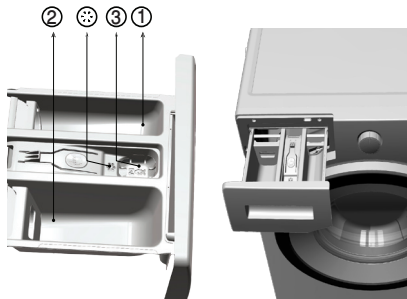

Mazgāšanas līdzekļa atvilktnē

Mazgāšanas līdzekļa atvilktnē ir trīs nodalījumi:

- (1) priekšmazgāšanai
- (2) galvenajam mazgāšanas ciklam
- (3) mīkstinātājam
- (*) mīkstinātāja nodalījumā ir arī sifons

Mazgāšanas līdzeklis, veļas mīkstinātājs un citi tīrīšanas līdzekļi

- Pievienojiet mazgāšanas līdzekli un mīkstinātāju pirms mazgāšanas programmas uzsākšanas.
- Nekādā gadījumā neatstājiet atvērtu mazgāšanas līdzekļa atvilktni mazgāšanas cikla laikā!
- Izmantojot programmu bez priekšmazgāšanas, neievietojiet mazgāšanas līdzekli priekšmazgāšanas nodalījumā (nodalījumā nr. "1").
- Izmantojot programmu ar priekšmazgāšanu, neievietojiet šķidro mazgāšanas līdzekli priekšmazgāšanas nodalījumā (nodalījumā nr. "1").
- Ja izmantojiet mazgāšanas līdzekļa maisiņu vai šķīstošo mazgāšanas līdzekļa bumbiņu, neizvēlieties programmu ar priekšmazgāšanu. Ievietojiet mazgāšanas līdzekļa maisiņu vai šķīstošo mazgāšanas līdzekļa bumbiņu tieši veļas mašīnas tvertnē, pa vidu veļai.
- Ja izmantojiet šķidro mazgāšanas līdzekli, neaizmirstiet ievietot šķidrā mazgāšanas līdzekļa trauciņu galvenajā mazgāšanas līdzekļa nodalījumā (nodalījumā nr. "2").

Mazgāšanas līdzekļa veida izvēle

Izmantojamais mazgāšanas līdzekļa veids ir atkarīgs no auduma veida un krāsas.

- Izmantojiet dažādus mazgāšanas līdzekļus krāsainajai un baltajai veļai.
- Mazgājiet smalko veļu tikai ar īpašiem tai paredzētiem mazgāšanas līdzekļiem (šķidro mazgāšanas līdzekli, šampūnu vilnas izstrādājumiem utt.).
- Mazgājot tumšas krāsas drēbes un vatētas segas, ieteicams lietot šķidro mazgāšanas līdzekli.
- Mazgājiet vilnas drēbes ar īpašiem vilnas izstrādājumiem paredzētiem mazgāšanas līdzekļiem.



BRĪDINĀJUMS! Izmantojiet tikai īpaši veļas mašīnām paredzētus mazgāšanas līdzekļus.

BRĪDINĀJUMS! Neizmantojiet ziepju pulveri.

Mazgāšanas līdzekļa daudzuma pielāgošana

Mazgāšanas līdzekļa daudzums ir atkarīgs no veļas daudzuma, netīruma pakāpes un ūdens cietības.

- Nepārsniedziet uz iepakojuma norādīto izmantojamo mazgāšanas līdzekļa daudzumu, lai izvairītos no pārmērīgas putu veidošanās un sliktas veļas izskalošanas, ietaupītu naudu, kā arī aizsargātu apkārtējo vidi.
- Izmantojiet mazāku mazgāšanas līdzekļa daudzumu mazākam veļas daudzumam vai nedaudz netīrai veļai.

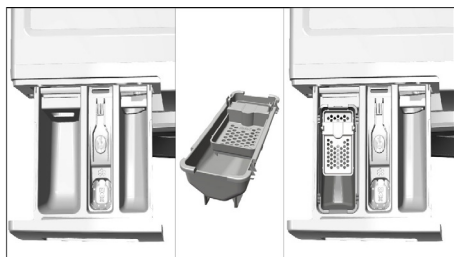

Mikstinātāju izmantošana

Ielejiet mikstinātāju mazgāšanas līdzekļa atvilktnes mikstinātāja nodaļījumā.

- Piepildiet mikstinātāja nodaļījumu tikai līdz (>max<) līmeņa atzīmei.
 - Ja mikstinātājs vairs nav šķidr, pirms ieliešanas mazgāšanas līdzekļa atvilktnē to atšķaidiet ar ūdeni.
- Šķidro mazgāšanas līdzekļu izmantošana
- Ja iekārtai ir šķidrā mazgāšanas līdzekļa trauciņš
- Ievietojiet šķidrā mazgāšanas līdzekļa trauciņu nodaļījumā nr. „2”.

- Ja šķidrāis mazgāšanas līdzeklis vairs nav šķidr, pirms mazgāšanas līdzekļa trauciņa ievietošanas to atšķaidiet ar ūdeni.

Ja iekārta ir bez šķidrā mazgāšanas līdzekļa trauciņa

- Neizmantojiet šķidro mazgāšanas līdzekli priekšmazgāšanai programmā ar priekšmazgāšanu.
- Kopā ar palaišanas aizkavēšanas funkciju izmantots šķidrāis mazgāšanas līdzeklis padarīs veļu traipainu. Ja izmantojiet palaišanas aizkavēšanas funkciju, neizmantojiet šķidro mazgāšanas līdzekli.

Želejas un tablešu veida mazgāšanas līdzekļa izmantošana

- Ja želejveida mazgāšanas līdzeklis ir šķidrās konsistences un veļas mašīna ir bez īpašā mazgāšanas līdzekļa trauciņa, tad ievietojiet želejveida mazgāšanas līdzekli galvenajā mazgāšanas līdzekļa nodaļījumā pirmās ūdens ieliešanās laikā. Ja veļas mašīnai ir šķidrā mazgāšanas līdzekļa trauciņš, tad pirms programmas palaišanas ielejiet mazgāšanas līdzekli šajā trauciņā.
- Ja želejveida mazgāšanas līdzeklis nav šķidrās konsistences vai ar šķidrumu pildītas kapsulas formā, pirms mazgāšanas sākšanas to ievietojiet tieši tvirtnē.
- Ievietojiet mazgāšanas līdzekļa tabletes galvenā mazgāšanas līdzekļa nodaļījumā (nodaļījuma nr. „2”) vai pirms mazgāšanas sākšanas tieši tvirtnē.



Mazgāšanas līdzekļa tabletes var atstāt nogulsnes mazgāšanas līdzekļa nodaļījumā. Ja tā notiek, nākamajās mazgāšanas reizēs ievietojiet mazgāšanas līdzekļa tableti pa vidu veļai, netālu no tvirtnes apakšas.

Izmantojiet mazgāšanas līdzekļa tabletes vai želejveida mazgāšanas līdzekli bez priekšmazgāšanas funkcijas izvēles.

Izmantojiet stērķeli

- Ievietojiet šķidro stērķeli, pulverveida stērķeli vai krāsvielu mikstinātāja nodaļījumā.
- Mazgāšanas cikla laikā neizmantojiet mikstinātāju un stērķeli vienlaikus.
- Pēc stērķeļes izmantošanas izslaukiet iekārtas iekšpusi ar mitru un tīru lupatiņu.

Balinātāju izmantošana

- Izvēlieties programmu ar priekšmazgāšanu un tās sākumā pievienojiet balināšanas līdzekli. Nelieciet mazgāšanas līdzekli priekšmazgāšanas nodaļījumā. Alternatīvi, izvēlieties programmu ar papildu skalošanu un ievietojiet balināšanas līdzekli veļas mašīnā, kamēr pirmā skalošanas cikla laikā tajā tiek ieliets ūdens no mazgāšanas līdzekļa atvilktnes.
- Neizmantojiet kopā sajauktu balinātāju un mazgāšanas līdzekli.
- Izmantojiet tikai nelielu balināšanas līdzekļa daudzumu (apt. 50 ml) un pēc tam ļoti labi izskalojiet veļu, jo tas rada ādas kairinājumu. Nelejiet balinātāju uz drēbēm un neizmantojiet krāsainajai veļai.
- Ja izmantojat balinātāju uz skābekļa bāzes, tad izvēlieties mazgāšanas programmu ar zemu temperatūru.
- Balinātājus uz skābekļa bāzes var izmantot kopā ar mazgāšanas līdzekļiem. Tomēr, ja to konsistence nav tāda pati kā mazgāšanas līdzeklī, tad vispirms ievietojiet mazgāšanas līdzekli nodaļījumā nr. „2” mazgāšanas līdzekļa atvilktnē, un pagaidiet līdz mazgāšanas līdzeklis ieplūst veļas mašīnā, kamēr tajā tiek ieliets ūdens. Ievietojiet balināšanas līdzekli tajā pašā nodaļījumā, kamēr veļas mašīnā vēl arvien tiek ieliets ūdens.

Atkaļķotāja izmantošana

- Ja nepieciešams, izmantojiet tikai piemērotus kaļķakmens tīrīšanas līdzekļus, kas īpaši paredzēti veļas mazgāšanas mašīnām.

		Drēbes			
		Gaišas krāsas un baltās drēbes	Krāsainā veļa	Tumšas krāsas veļa	Smalkveļa/Vilna/Zīds
		(Ieteicamais temperatūras diapazons atkarībā no netīruma pakāpes: 40-90 °C)	(Ieteicamais temperatūras diapazons atkarībā no netīruma pakāpes: auksts -40 °C)	(Ieteicamais temperatūras diapazons atkarībā no netīruma pakāpes: auksts -40 °C)	(Ieteicamais temperatūras diapazons atkarībā no netīruma pakāpes: auksts -30 °C)
Netīruma pakāpe	Ļoti netīra veļa (grūti iztīrāmi traipi, piemēram, zāles, kafijas, augļu un asins traipi)	Var būt nepieciešama priekšmazgāšana vai traipu iepriekšēja apstrāde. Baltajai veļai ieteiktos veļas pulverus un šķīdros mazgāšanas līdzekļus var izmantot daudzumā, kas ieteikts ļoti netīrai veļai. Māla un augsnes traipu un pret balinātājiem jūtīgu traipu un pret balinātājiem jūtīgu traipu tīrīšanai ieteicams izmantot veļas pulverus.	Krāsainajai veļai ieteiktos veļas pulverus un šķīdros mazgāšanas līdzekļus var izmantot daudzumā, kas ieteikts ļoti netīrai veļai. Māla un augsnes traipu un pret balinātājiem jūtīgu traipu tīrīšanai ieteicams izmantot veļas pulverus. Izmantojiet mazgāšanas līdzekļus bez balinātāja.	Krāsainajai un tumšajai veļai piemērotos šķīdros mazgāšanas līdzekļus var izmantot daudzumā, kas ieteikts ļoti netīrai veļai.	Dodiet priekšroku šķidrājiem mazgāšanas līdzekļiem, kas paredzēti smalkām drēbēm. Vilnas un zīda drēbes ir jāmazgā ar īpašiem vilnai paredzētiem mazgāšanas līdzekļiem.
	Vidēji netīra veļa (Piemēram, netīras apģērba apkakles un aproces)	Baltajai veļai ieteiktos veļas pulverus un šķīdros mazgāšanas līdzekļus var izmantot daudzumā, kas ieteikts vidēji netīrai veļai.	Krāsainajai veļai ieteiktos veļas pulverus un šķīdros mazgāšanas līdzekļus var izmantot daudzumā, kas ieteikts vidēji netīrai veļai. Izmantojiet mazgāšanas līdzekļus bez balinātāja.	Krāsainajai un tumšajai veļai piemērotos šķīdros mazgāšanas līdzekļus var izmantot daudzumā, kas ieteikts vidēji netīrai veļai.	Dodiet priekšroku šķidrājiem mazgāšanas līdzekļiem, kas paredzēti smalkām drēbēm. Vilnas un zīda drēbes ir jāmazgā ar īpašiem vilnai paredzētiem mazgāšanas līdzekļiem.
	Mazliet netīra veļa (Bez redzamiem traipiem.)	Baltajai veļai ieteiktos veļas pulverus un šķīdros mazgāšanas līdzekļus var izmantot daudzumā, kas ieteikts mazliet netīrai veļai.	Krāsainajai veļai ieteiktos veļas pulverus un šķīdros mazgāšanas līdzekļus var izmantot daudzumā, kas ieteikts mazliet netīrai veļai. Izmantojiet mazgāšanas līdzekļus bez balinātāja.	Krāsainajai un tumšajai veļai piemērotos šķīdros mazgāšanas līdzekļus var izmantot daudzumā, kas ieteikts mazliet netīrai veļai.	Dodiet priekšroku šķidrājiem mazgāšanas līdzekļiem, kas paredzēti smalkām drēbēm. Vilnas un zīda drēbes ir jāmazgā ar īpašiem vilnai paredzētiem mazgāšanas līdzekļiem.

4 Ierīces lietošana

4.1. Vadības panelis

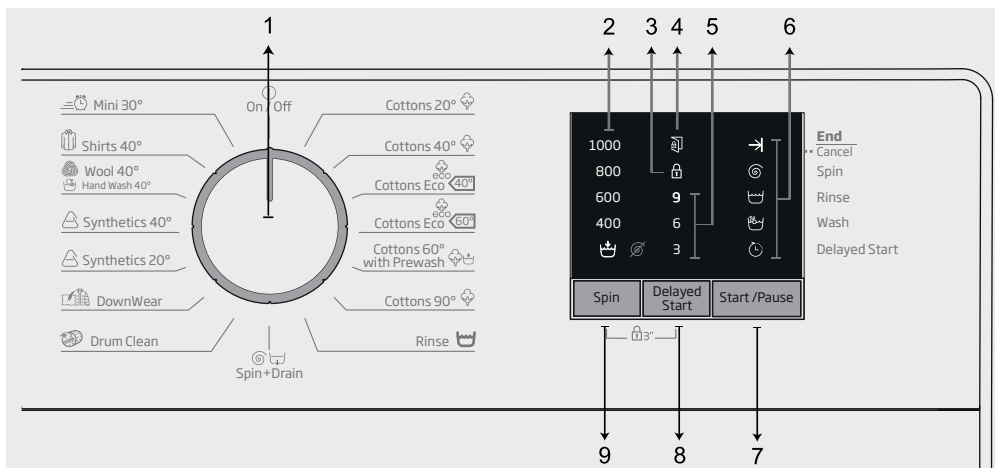

1. Programmu pārslēgs (augšējais galējais stāvoklis, ieslēgts/izslēgts)
2. Centrifūgas griešanās ātruma gaismas diožu indikatori
3. Norādes Drošības režīms ieslēgts gaismas diode
4. Norādes Lūkas bloķēšana ieslēgta gaismas diode
5. Atliktās ieslēgšanas gaismas diožu indikatori
6. Programmas izpildes gaismas diožu indikatori
7. Poga ieslēgt/pauze
8. Atliktās ieslēgšanas iestatīšanas poga
9. Centrifūgas griešanās ātruma regulēšanas poga

4.2. Veļas mašīnas sagatavošana

1. Pārlicinieties, vai šļūtenes ir cieši pievienotas.
2. Pievienojiet veļas mašīnu elektrotīklam.
3. Līdz galam atgrieziet ūdenskrānu.
4. Ievietojiet veļas mašīnā veļu.
5. Pievienojiet mazgāšanas līdzekli un audumu mīkstinātāju.



4.3. Programmas izvēle un ieteikumi efektīvai mazgāšanai

1. Izvēlieties veļas veidam, daudzumam un netīruma pakāpei piemērotu programmu zemāk redzamajā programmā, patēriņa un temperatūras tabulā.
2. Ar programmu pārslēgu izvēlieties vēlamo programmu.

4.4. Programmu un patēriņa tabula

Programma °C	Maks. slodze (kg)	Programmas ilgums (min)	Ūdens patēriņš (l)	Enerģijas patēriņš (kWh)	Ātrums	
Kokvilna 90°	90	6	180	83	1,95	1000
Kokvilna 40°	40	6	180	81	1,0	1000
Kokvilna 20°	20	6	180	81	0,5	1000
Kokvilna 60° with Prewash	60	6	200	92	1,8	1000
Kokvilna ekolog 60°	60**	6	250	47,5	0,86	1000
Kokvilna ekolog 40°	40**	3	195	33,7	0,52	1000
Sūnteetika 40°	40	2,5	120	66	0,75	1000
Sūnteetika 20°	20	2,5	120	66	0,25	1000
Mini 30°	30	6	28	60	0,15	1000
Vilnas izstrādājumi/Mazgāšana ar rokām 40°	40	1,5	65	45	0,45	1000
Dūnām pildīta apģērba mazgāšana 40°	40	1,5	105	85	0,8	1000
Krekli 40°	40	2,5	80	42	0,6	800
Tvertnes tīrīšana	90	-	160	67	2,1	600

** programma ar energoefektivitātes marķējumu (EN 60456, 3. izd.)

	** Programma Kokvilnas ekonomiskā 40 °C un Kokvilnas ekonomiskā 60 °C ir standarta programmas. Šīs programmas tiek dēvētas par kokvilnas 40 °C standarta programmu un kokvilnas 60 °C standarta programmu, un tās ir norādītas ar simboliem  uz panela.
	Ūdens un jaudas patēriņš var atšķirties atkarībā no ūdens spiediena, ūdens cietības un temperatūras, apkārtējās vides temperatūras, veļas tipa un daudzuma, centrifūgas griešanās ātruma un strāvas sprieguma svārstībām. Atkarībā no veļas mašīnā ievietotās veļas daudzuma, var izveidoties 1-1,5 stundas atšķirība starp displejā redzamo ilgumu un faktisko mazgāšanas cikla ilgumu, kas norādīts programmu un patēriņa tabulā. Sākoties mazgāšanai, ilgums drīz tiks automātiski atjaunināts.

4.5. Galvenās programmas

Atkarībā no auduma veida lietojiet šādas galvenās programmas.

• Kokvilna

Izmantojiet šo programmu, lai mazgātu kokvilnas veļu (palagus, gultasveļu, dvieļus, peldmēteļus, apakšveļu utt.). Veļa tiks mazgāta pamatīgāk; mazgāšanas cikls būs ilgāks.

• Sintētika

Izmantojiet sintētikas drēbju mazgāšanai (krekliem, blūzēm, sintētikas/kokvilnas materiāla izstrādājumiem utt.). Mazgāšana notiek saudzīgāk, un salīdzinājumā ar programmu "Kokvilna" mazgāšanas cikls ir īsāks. Aizkaru un tilla audumu mazgāšanai ieteicams izmantot programmu Sintētika 20 °C vai 40 °C.

• Vilnas izstrādājumi/Mazgāšana ar rokām

Izmantojiet vilnas audumu un traušu audumu mazgāšanai. Veļa tiks mazgāta ļoti saudzīgi, lai neko nesabojātu.

	"Šīs veļas mazgājamās mašīnas vilnas mazgāšanas programmu vilnas izstrādājumiem, ko var mazgāt veļas mazgājamā mašīnā, ir apstiprinājis uzņēmums "The Woolmark Company" ar noteikumu, ka izstrādājumi tiek mazgāti saskaņā ar norādēm uz apģērba etiķetes un veļas mazgājamās mašīnas ražotāja norādēm. M0000." "Apvienotajā Karalistē, Irījā, Honkongā un Indijā Woolmark preču zīme ir sertifikācijas zīme."
--	---

4.6. Papildprogrammas

Īpašos gadījumos iespējams izmantot papildprogrammas.



Pieejamās papildprogrammas var atšķirties atkarībā no veļas mašīnas modeļa.

• Kokvilna Eco

Izmantojiet šo programmu, lai mazgātu kokvilnas programmā mazgājamo veļu ilgāk, tomēr vēl arvien ar ļoti labu veiktspēju no taupiņas viedokļa.



Programma Kokvilna Eco patērē mazāku elektroenerģijas daudzumu salīdzinājumā ar citām kokvilnai paredzētajām programmām.

• Priekšmazgāšana, kokvilna

Izmantojiet šo programmu tikai ļoti netīrām kokvilnas drēbēm. Priekšmazgāšanas nodaļījumā iepildiet mazgāšanas līdzekli.

• Daily Xpress

Izmantojiet šo programmu, lai ātri izmazgātu nedaudz netīras kokvilnas drēbes.

• Krekli

Šo programmu izmanto, lai kopā mazgātu kreklus, kas izgatavoti no kokvilnas, sintētikas un dažādu sintētisko šķiedru audumiem. Samazina krokošanos. Tiek izpildīts iepriekšējās apstrādes algoritms.

• Lietojiet tīrīšanas līdzekli tieši uz apģērbiem vai pievienojiet kopā ar mazgāšanas līdzekli laikā, kad veļas mašīna iesūknē ūdeni no galvenā mazgāšanas nodaļējuma. Tādējādi veļas mašīna ātri izmazgās kreklus, un kreklu valkāšanas ilgums palielināsies.

• Gultasveļa/Dūnas

Izmantojiet šo programmu, lai mazgātu segas ar šķiedras pildījumu, uz kuru etiķetēm norādīts, ka tās ir "mazgājamas veļas mašīnā". Pārbaudiet, vai sega ir pareizi ievietota, lai nesabojātu veļas mašīnu un segu. Pirms segas ievietošanas veļas mašīnā noņemiet segas pārvalku. Salociet segu uz pusēm un ievietojiet veļas mašīnā. Ievietojot segu veļas mašīnā, uzmanieties, lai tā nepieskartos plēšu tipa gumijas izolācijai vai stīklam.



Ievietojiet veļas mašīnā tikai vienu divguļamo segu ar šķiedras pildījumu (200 × 200 cm).

Nemazgājiet veļas mašīnā segas, spilvenus un citus izstrādājumus, kuru sastāvā ir kokvilna.



UZMANĪBU! Nemazgājiet veļas mašīnā pakļājus, tepikus un tamlīdzīgus priekšmetus. Tie neatgriezeniski sabojās veļas mašīnu.

• Dūnām pildīta apģērba mazgāšana

Izmantojiet šo programmu, lai mazgātu mēteļus, vestes, jakas un citu apģērbu, kurā ir dūnas un piestiprināta etiķete "mazgājams veļas mašīnā". Īpaši griešanās darbības cikli nodrošina ūdens iekļūšanu gaisa spraugās starp dūnām.

• Tvertnes tīrīšana

Regulāri (reizi 1–2 mēnešos) izmantojiet šo funkciju, lai iztīrītu tvertni un nodrošinātu nepieciešamo higiēnu. Lietojiet programmu, kad veļas mašīna ir pilnībā tukša. Lai panāktu labākus rezultātus, ievietojiet veļas mazgājāmām mašīnām paredzētu pulveri kaļķakmens likvidēšanai nodaļījumā Nr. "2". Pēc programmas izpildes atstājiet tvertnes lūku vajā, lai veļas mašīnas iekšpuse izžūst.



Šī nav mazgāšanas programma. Tā ir apkopes programma.

Neieslēdziet šo programmu, ja veļas mašīna nav tukša. Ja mēģināsiet to darīt, veļas mašīna konstatēs, ka tā nav tukša un atceļs programmu.

4.7. Īpašas programmas

Īpašos gadījumos varat izvēlēties kādu no šīm programmām.

• Skalošana

Izmantojiet to, ja vēlaties veļu atsevišķi izskalot vai iecietināt.

• Veļas izgriešana un ūdens izliešana

Izmantojiet šo funkciju, lai izlietu no veļas mašīnas ūdeni.

Pirms šīs programmas izvēles atlasiet vēlamo centrifūgas griešanās ātrumu un nospiediet pogu Ieslēgt/pauze. Vispirms veļas mašīna izlies tajā esošo ūdeni. Pēc tam tā izgriezīs veļu ar iestatīto centrifūgas griešanās ātrumu un izlies no veļas izgriezto ūdeni.

Ja vēlaties tikai izliet ūdeni bez veļas izgriešanas, atlasiet programmu Ūdens izsūkņēšana un veļas izgriešana un pēc tam ar centrifūgas ātruma regulēšanas pogu izvēlieties centrifūgas darbības atcelšanas funkciju. Nospiediet pogu Ieslēgt/pauze.



Mazgājot traušlus audumus, izmantojiet mazāku centrifūgas griešanās ātrumu.

4.8. Centrifūgas griešanās ātruma izvēle

Izvēloties jaunu programmu, centrifūgas griešanās ātruma rādītājā būs redzams izvēlētajai programmai ieteicamais centrifūgas griešanās ātrums.

Lai samazinātu centrifūgas griešanās ātrumu, nospiediet centrifūgas griešanās ātruma regulēšanas pogu. Centrifūgas griešanās ātrums pakāpeniski samazināsies. Pēc tam, atkarībā no ierīces modeļa, displejā tiks parādīta iespēja "Skalošanas apturēšana" un "Centrifūgas darbības atcelšana". Izvēloties iespēju "Centrifūgas darbības atcelšana", skalošanas līmeņa gaismas indikatori neiedegsies.

Skalošanas apturēšana

Ja nevēlaties izņemt drēbes no veļas mašīnas uzreiz pēc programmas izpildes, varat izmantot skalošanas apturēšanas funkciju un turēt drēbes pēdējās skalošanas laikā izmantotajā ūdenī, lai tās veļas mašīnā bez ūdens nesaburzītos. Ja vēlaties izliet ūdeni bez veļas izgriešanas, pēc šīs darbības izpildes nospiediet pogu Ieslēgt/pauze. Programma tiks atsākta un pabeigta pēc ūdens izliešanas.

Ja vēlaties izgriezt ūdenī atstāto veļu, noregulējiet centrifūgas griešanās ātrumu un nospiediet pogu Ieslēgt/pauze.

Programma tiks atsākta. Ūdens tiek izliets, veļa izgriezta un programma pabeigta.



Ja programma nav sasniegusi izgriešanu, varat mainīt ātrumu, nepārslēdzot veļas mašīnu pauzes režīmā.

4.9. Atliktā ieslēgšana

Izmantojot atliktās ieslēgšanas funkciju, programmas palaišanu var atlikt par 3, 6 vai 9 stundām.



Iestatot atliktās ieslēgšanas funkciju, neizmantojiet šķidros mazgāšanas līdzekļus! Drēbes var tikt notraipītas.

1. Atveriet tvertnes lūku, ievietojiet veļu, mazgāšanas līdzekli utt.

2. Izvēlieties mazgāšanas programmu un centrifūgas griešanās ātrumu.

3. Iestatiet vēlamo laiku, nospiežot pogu Atliktā ieslēgšana. Nospiežot pogu vienu reizi, tiek izvēlēts 3 stundas ilgs atliktās ieslēgšanas laiks. Vēlreiz nospiežot šo pogu, tiek izvēlēts 6 stundas ilgs aizkaves laiks, un, to nospiežot trešo reizi, tiks izvēlēts 9 stundas ilgs aizkaves laiks. Ja nospiedīsiet atliktās ieslēgšanas pogu vēl vienu reizi, atliktās ieslēgšanas funkcija tiks atcelta.

4. Nospiediet pogu Ieslēgt/pauze. Iepriekšējā aizkaves laika gaismas indikators izslēdzas un ik pēc 3 stundām ieslēdzas nākamās aizkaves laika gaismas indikators.

5. Laika atskaites beigās visi atliktās ieslēgšanas gaismas indikatori izslēgsies un tiks ieslēgta izvēlētā programma.



Varat pārslēgt veļas mašīnu pauzes režīmā un atliktās ieslēgšanas perioda laikā pievienot veļu.

Atliktās ieslēgšanas laika maiņa

Ja vēlaties mainīt šo laiku, kamēr notiek tā atskaite, nāksies atcelt programmu un vēlreiz iestatīt aizkaves laiku.

Atliktās ieslēgšanas funkcijas atcelšana

Ja vēlaties atcelt atliktās ieslēgšanas laika atskaiti un ieslēgt programmu uzreiz:

1. Pagrieziet programmu pārslēgu iepretim jebkurai programmai. Atliktās ieslēgšanas funkcija tiks atcelta. Nepārtraukti mirgos pabeigšanas/atcelšanas indikators.

2. Pēc tam izvēlieties programmu, kas atkal jāieslēdz.

3. Nospiediet pogu Ieslēgt/pauze, lai palaistu programmu.

4.10 Programmas palaišana

1. Nospiediet pogu Ieslēgt/pauze, lai palaistu programmu.

2. Iedegsies programmas izpildes indikators, norādot, ka programma ir palaista.

4.11. Drošības režīms

Izmantojiet drošības režīma funkciju, lai bērni nevarētu mainīt veļas mašīnas iestatījumus. Šādi varēsiet izvairīties no palaistās programmas izmaiņām.



Pagriežot programmu pārslēgu, kad ir ieslēgts drošības režīms, 3 reizes iemirgosies norādes "Drošības režīms ieslēgts" gaismas diode. Drošības režīms neļauj veikt programmu vai izvēlēta darbības ātruma izmaiņas.

Pat tad, ja ar programmu pārslēgu izvēlēta cita programma, kad ir ieslēgts drošības režīms, iepriekš izvēlēta programma turpinās darboties.

Kamēr ir ieslēgts drošības režīms un veļas mašīna darbojas, varat pārslēgt veļas mašīnu pauzes režīmā bez drošības režīma atcelšanas, pagriežot programmu pārslēgu stāvoklī ieslēgts/izslēgts. Pēc tam, pagriežot programmu pārslēgu, programma tiks atsākta.

Lai ieslēgtu drošības funkciju:

Vienlaikus 3 sekundes turiet nospiestu pogu Ātrums un Atliktā ieslēgšana. Turot nospiešanas šīs pogas 3 sekundes, sāks mirgot norādes "Drošības režīms ieslēgts" gaismas diode. Kad gaismas diodes deg pastāvīgi, varat atlaist pogas.

Lai izslēgtu drošības režīmu:

Kad darbojas kāda no programmām, 3 sekundes turiet vienlaikus nospiestu pogu Ātrums un Atliktā ieslēgšana. Turot nospiešanas šīs pogas 3 sekundes, sāks mirgot norādes "Drošības režīms ieslēgts" gaismas diode. Kad gaismas diodes pilnībā izslēdzas, varat atlaist pogas.



Lai atceltu drošības režīmu, papildus šim paņēmienam programmas izpildes laikā pārslēdziet programmu pārslēgu stāvoklī ieslēgts/izslēgts un izvēlieties citu programmu.

Energoapgādes pārtraukums vai veļas mašīnas atvienošana no barošanas avota neatceļ drošības režīmu.

4.12. Programmas izpildes norise

Programmas izpildei ir iespējams sekot, izmantojot programmas izpildes indikatoru. Katras programmas darbības sākumā iedegsies attiecīgs gaismas indikators, kas nodzīsīs pēc darbības pabeigšanas. Varat mainīt centrifūgas ātruma iestatījumus programmas izpildes laikā, nepārtraucot tās darbību. Lai to izdarītu, izmaiņas jāveic pēc programmas izpildes. Ja izmaiņas nav saderīgas, 3 reizes nomirgos attiecīgie gaismas indikatori.



Ja veļas izgriešana nenotiek, var būt ieslēgta skalošanas apturēšanas funkcija vai nevienmērīga veļas sadalījuma dēļ veļas mašīnā var būt aktivizēta automātiskā nevienmērīgas noslodzes noteikšanas sistēma.

4.13. Tvertnes lūkas bloķēšana

Veļas mašīnas tvertnes lūkai ir bloķēšanas sistēma, kas novērš lūkas atvēršanu, kad ūdens līmenis ir atvēršanai nepiemērots.

Kad veļas mašīna pārslēgta pauzes režīmā, sāk mirgot tvertnes lūkas indikators. Veļas mašīna pārbauda tajā esošo ūdens līmeni. Ja līmenis ir piemērots, tvertnes lūkas indikators nodzīsīs un 1–2 minūšu laikā tvertnes lūku varēs atvērt.

Ja līmenis nav atbilstošs, tvertnes durvju indikators neizslēdzas, un tvertnes lūku nevarēs atvērt. Ja tvertnes lūka jāatver, kad deg tvertnes lūkas indikators, atceliet pašreizējo programmu. Skatiet sadaļu "Programmas atcelšana".

4.14. Izvēles maiņa pēc programmas ieslēgšanas

Veļas mašīnas pārslēgšana pauzes režīmā

Nospiediet pogu Ieslēgt/pauze, lai programmas izpildes laikā pārslēgtu veļas mašīnu pauzes režīmā.

Programmas izpildes indikatorā sāk mirgot attiecīgajā brīdī izpildāmās darbības gaismas diode, lai norādītu, ka veļas mašīna ir pārslēgta pauzes režīmā.

Kad tvertnes lūku būs iespējams atvērt, tvertnes lūkas indikators izslēgsies.

Ātruma iestatījumu maiņa

Varat mainīt centrifūgas ātruma iestatījumus programmas izpildes laikā. Skatiet sadaļu "Centrifūgas griešanās ātruma izvēle".



Ja izmaiņas nav atļautas, 3 reizes iemirgosies attiecīgs gaismas indikators.

Veļas pievienošana vai izņemšana

Veļu ir iespējams ievietot/izņemt programmas darbības laikā, ja ūdens līmenis veļas mašīnā ir piemērots tvertnes lūkas atvēršanai. Lai to izdarītu:

1. Nospiediet pogu Ieslēgt/pauze, lai pārslēgtu veļas mašīnu pauzes režīmā. Programmas izpildes indikatorā sāks mirgot tās attiecīgās darbības gaismas diode, kuras laikā veļas mašīna pārslēgta pauzes režīmā.
2. Uzgaidiet, līdz tvertnes lūku var atvērt.

3. Atveriet tvertnes lūku un pievienojiet vai izņemiet veļu.
4. Aizveriet tvertnes lūku.
5. Ja nepieciešams, mainiet centrifūgas ātruma iestatījumus.
6. Lai ieslēgtu veļas mašīnu, nospiediet pogu ieslēgt/pauze.

4.3.15. Programmas atcelšana

Lai atceltu programmu, pagrieziet programmu pārslēgu un izvēlēties citu programmu. Iepriekšējā programma tiks atcelta. Nepārtraukti mirgos pabeigšanas/atcelšanas indikators, lai norādītu, ka programma ir atcelta.

Pagriežot programmu pārslēgu, veļas mašīna beigs programmas izpildi. Tomēr tā neizlies tvertnē esošo ūdeni. Izvēloties un palaižot jaunu programmu, tā sāksies atkarībā no darbības, kuras gaitā tika atcelta iepriekšējā programma. Piemēram, tā var papildus ieliet ūdeni vai turpināt mazgāšanu ar jau ielieto ūdeni.



Dažas programmas var tikt palaistas, izlejot veļas mašīnā esošo ūdeni. Atkarībā no darbības, kuras gaitā iepriekšējā programma tika atcelta, var būt nepieciešams vēlreiz pievienot mazgāšanas līdzekli un mikstinātāju no jauna izvēlētajai programmai.

4.3.16. Programmas beigas

Programmai beidzoties, programmas izpildes indikatorā iedegsies gaismas diožu indikators "Beigas".

1. Uzgaidiet, līdz norādes "Lūkas bloķēšana ieslēgta" gaismas diodes indikators izslēdzas.
2. Lai izslēgtu veļas mašīnu, pagrieziet programmu pārslēgu ieslēgšanas/izslēgšanas stāvoklī (On/Off).
3. Izņemiet veļu un aizveriet tvertnes lūku. Veļas mašīna ir gatava nākamajam mazgāšanas ciklam.

4.3.17. Jūsu veļas mašīnā ir pauzes režīms.

Pēc veļas mašīnas ieslēgšanas ar programmu pārslēgu (pārslēdzot pogu citā stāvoklī nevis ieslēgt/izslēgt), ja netiek palaista neviena programma vai izvēles stadijā netiek veikta neviena darbība, vai arī aptuveni 2 minūšu laikā pēc izvēlētas programmas beigām netiek veikta neviena darbība, veļas mašīna automātiski pārslēgsies elektroenerģijas taupīšanas režīmā. Gaismas indikatoru spilgtums samazināsies. Ja veļas mašīnai ir displejs, kurā tiek parādīts programmas laiks, šis displejs tiks pilnībā izslēgts. Ja pagriezīsiet programmu pārslēgu vai pieskaršities kādai no pogām, indikatori un displejs ieslēgsies atpakaļ iepriekšējā stāvoklī. Izdarāmās izvēles, aizverot elektroenerģijas taupīšanas režīmu, var mainīties. Pirms programmas palaišanas pārbaudiet, vai esat izvēlējis pareizos iestatījumus. Ja nepieciešams, vēlreiz mainiet iestatījumus. Tā nav kļūda.

5 Apkope un tīrīšana

Regulāra tīrīšana pagarina iekārtas kalpošanas laiku un samazina bieži sastopamas problēmas.

5.1. Mazgāšanas līdzekļa atvilktnes tīrīšana

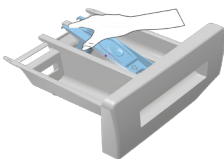

Regulāri tīriet mazgāšanas līdzekļa atvilktni (ik pēc 4-5 mazgāšanas cikliem), ka norādīts tālāk, lai savlaicīgi novērstu pulverveida mazgāšanas līdzekļa uzkrāšanos.

Paceliet sifona aizmugurējo daļu, lai izņemtu sifonu, kā parādīts attēlā.



Ja mikstinātāja nodaļumā sāk uzkrāties lielāks ūdens un mikstinātāja maisījuma daudzums nekā parasti, iztīriet sifonu.

2. Izmazgājiet mazgāšanas līdzekļa atvilktni un sifonu izlietnē ar lielu daudzumu remdēna ūdens. Izmantojiet aizsargcimdus vai piemērotu suku, lai tīrīšanas laikā izvairītos no pieskaršanās mazgāšanas līdzekļu atliekām atvilktnē.
3. Pēc tīrīšanas ievietojiet sifonu atpakaļ tā vietā un spiediet tā priekšpusi uz leju, lai fiksētu fiksatoru.

5.2. Tvertnes durvju un tvertnes tīrīšana

Laika gaitā mašīnā var sakrāties mikstinātāja, mazgāšanas līdzekļa un netīrumu daļiņas, radot nepatīkamu smaku un sliktākus mazgāšanas rezultātus. Lai izvairītos no tā, izmantojiet programmu Tvertnes tīrīšana. Ja iekārta ir bez programmas Tvertnes tīrīšana, izmantojiet programmu Kokvilna 90 un izvēlēties papildfunkciju Papildu ūdens vai Papildu skalošana. Palaidiet šo programmu bez tvertnē ievietotas veļas. Pirms programmas palaišanas ievietojiet maks. 100 g pulvera kalķakmens veidošanās novēršanai galvenajā veļas mazgāšanas nodaļumā (nodaļumā nr. 2.). Ja līdzeklis kalķakmens veidošanās

novēršanai ir tabletēs, tad ievietojiet tikai vienu tableti nodalījumā nr. 2. Pēc programmas beigšanās noslaukiet plēšu iekšpusi ar tīru drāniņu.



Atkārtojiet tvertnes tīrīšanu ik pēc 2 mēnešiem.

Izmantojiet veļas mašīnām piemērotu līdzekli kalķakmens veidošanās novēršanai.

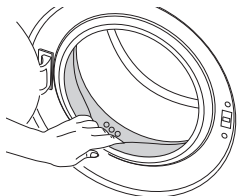

Pēc katras mazgāšanas reizes pārbaudiet, vai tvertnē nav palikuši svešķermeņi. Ja blōkēti attēlā redzami plēšu caurumi, ar zobu bakstāmo irbulīti tos iztīriet.



Metāla svešķermeņi radīs tvertnē rūsas traipus. Tīriet traipus uz tvertnes virsmas, izmantojot nerūsējošajam tēraudam paredzētus tīrīšanas līdzekļus. Nekādā gadījumā neizmantojiet metāla vai stipļu kasīkli.



BRĪDINĀJUMS! Nekad neizmantojiet sūklīti vai beršanai paredzētus materiālus. Tas bojās krāsotās un plastmasas virsmas.



BRĪDINĀJUMS! Sūkņa filtrā palikušie svešķermeņi var sabojāt iekārtu vai radīt troksni.



5.3. Korpusa un vadības paneļa tīrīšana

Ja nepieciešams, notīriet mašīnas korpusu ar ziepjūdeni vai maigu želejveida mazgāšanas līdzekli, kas neizraisa rūšēšanu, un noslaukiet ar mīkstu drāniņu. Vadības paneļa tīrīšanai lietojiet tikai mīkstu un mīklu drāniņu.

5.4. Ūdens ieplūdes filtru tīrīšana

Uz katra ūdens ieplūdes ventija veļas mašīnas aizmugurē, kā arī katras ūdens ieplūdes šļūtenes galā tās savienojuma vietā ar krānu, ir filtri. Šie filtri neļauj svešķermeņiem un ūdenī esošajiem netīrumiem iekļūt veļas mašīnā. Filtri kļūst netīri, tādēļ tie jātīra.

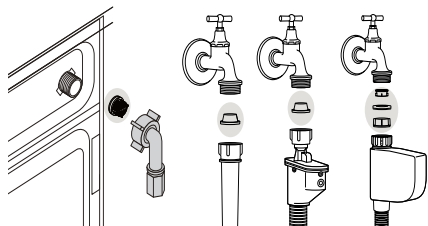

1. Aizveriet krānus.
2. Noņemiet uzmavas no ūdens ieplūdes šļūtenēm, lai piekļūtu filtriem uz ūdens ieplūdes ventīļiem. Tos notīriet ar piemērotu suku. Ja filtri ir ļoti netīri, tos ar kņablēm izvelciet laukā un iztīriet.
3. No ūdens ieplūdes šļūtenju platākā gala izvelciet filtrus kopā ar paplāksnēm un rūpīgi noskalojiet zem tekoša ūdens.
4. Uzmanīgi ievietojiet paplāksnes un filtrus savās vietās un ar rokām pievelciet uzmavas.

5.5. Atlikušā ūdens nolīšana un sūkņa filtra tīrīšana

Ūdens nolīšanas laikā iekārtas filtru sistēma novērš cietķermeņu, piemēram, pogu, monētu un auduma šķiedru, iekāršanos sūkņa dzenskrūvē. Tādējādi ūdens nolīšana notiks bez problēmām un sūkņa kalpošanas laiks pagarināsies.

Ja iekārta nenolej ūdeni, tad sūkņa filtrs ir aizsērējis. Filtru jātīra vienmēr, kad tas ir aizsērējis, vai arī vienu reizi 3 mēnešos. Lai iztīrītu sūkņa filtru, vispirms jānolej ūdeni.

Turklāt pirms iekārtas transportēšanas (piem., pārceļoties uz citu māju) un tad, ja ūdens ir sasalis, jānolej pilnīgi viss ūdens.



BRĪDINĀJUMS! Ja iekārta netiek izmantota, aizgrieziet krānu, atvienojiet ūdens padeves šļūteni un noliejiet no mašīnas ūdeni, lai aizsargātu to gadījumā, ja iespējama sasaldšana.



BRĪDINĀJUMS! Pēc katras izmantošanas reizes aizveriet padeves šļūtenes krānu.

Lai iztīrītu netīru filtru un nolietu ūdeni

1. Atvienojiet iekārtas spraudkontakta no elektrotīkla kontaktligzdas.



BRĪDINĀJUMS! Ūdens temperatūra iekārtā var paaugstināties līdz 90 °C. Lai izvairītos no apdeguma riska, tīriet filtru pēc ūdens atdzišanas veļas mašīnā.

2. Atveriet filtra vāku.



3. Dažām iekārtām ir šļūtene ūdens noliešanai ārkārtas situācijā. Lai nolietu ūdeni, izpildiet šīs darbības. Ūdens noliešana no iekārtas ar šļūteni ūdens noliešanai ārkārtas situācijā

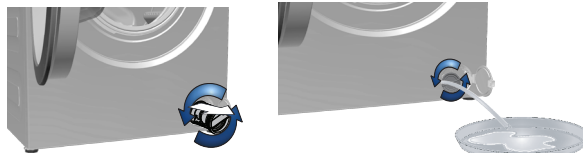

- Izvelciet ūdens noliešanai paredzēto šļūteni no tās ligzdas.
 - Ievietojiet šļūtenes galu lielā tvertnē. Nolejiet ūdeni tvertnē, izvelkot no šļūtenes gala aizbāzni. Kad tvertne ir pilna, aizveriet šļūtenes galu ar aizbāzni. Pēc tvertnes iztukšošanas, atkārtojiet šo procedūru un turpiniet noliet ūdeni no veļas mašīnas, līdz tā ir tukša.
 - Pēc ūdens noliešanas pabeigšanas, atkal aizveriet šļūtenes galu ar aizbāzni un nostipriniet šļūteni tās vietā.
 - Pagrieziet sūkņa filtru, lai to izņemtu.
- Ūdens noliešana no iekārtas bez šļūtenes ūdens noliešanai ārkārtas situācijā

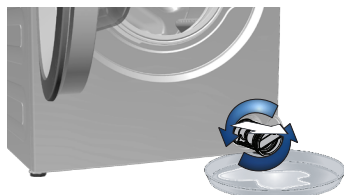
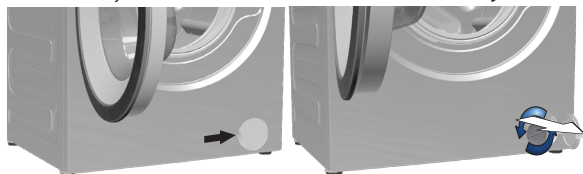

- Filtra priekšpusē novietojiet lielu tvertni, lai tajā sakrātos no filtra izlietais ūdens.
- Skrūvējiet vaļā sūkņa filtru (to griežot pretēji pulksteņrādītāju kustības virzienam), līdz no tā sāk tecēt ūdens. Novirziet ūdens plūsmu filtra priekšpusē novietotajā tvertnē. Vienmēr turiet pa rokai drāniņu, lai varētu saslaucīt ūdeni, kas izšļakstīties.
- Kad iekārtā vairs nav palicis ūdens, pagrieziet filtru un izņemiet to pilnīgi.
- Ja filtra iekšpusē vai dzenskrūves tuvumā sakrājušās nogulsnes un auduma šķiedras, notīriet tās.
- Ielieciet filtru.
- Ja filtra vāks sastāv no divām daļām, aizveriet filtra vāku, nospiežot mēlīti. Ja tas ir viendabīgs, vispirms ievietojot apakšdaļas mēlītes tām paredzētajās vietās un pēc tam piespiediet augšdaļu, lai aizvērtu.

6 Tehniskā specifikācija

Atbilstoši Komisijas Deleģētajai regulai (ES) Nr. 1061/2010		
Piegādātāja nosaukums vai prečzīme	Beko	Beko
Modeļa nosaukums	WRE 6511 BWW	WRE 6511 BSS
Nominālā ietilpība (kg)	6	6
Energoefektivitātes klase / skala no A+++ (visaugstākā efektivitāte) līdz D (viszemākā efektivitāte)	A+++	A+++
Ilggadējais enerģijas patēriņš (kWh) ⁽¹⁾	152	152
Enerģijas patēriņš izmantojot standarta 60 °C kokvilnas mazgāšanas programmu ar pilnu noslodzi (kWh)	0.860	0.860
Enerģijas patēriņš izmantojot standarta 60 °C kokvilnas mazgāšanas programmu ar daļēju noslodzi (kWh)	0.540	0.540
Enerģijas patēriņš izmantojot standarta 40°C kokvilnas mazgāšanas programmu ar daļēju noslodzi (kWh)	0.520	0.520
Jaudas patēriņš „Izslēgtā režīmā” (W)	0.25	0.25
Jaudas patēriņš „Ieslēgtā režīmā” (W)	1.00	1.00
Ilggadējais ūdens patēriņš (l) ⁽²⁾	8799	8799
Centrifūgas efektivitātes klase / skala no A (visaugstākā efektivitāte) līdz G (viszemākā efektivitāte)	C	C
Maksimālais centrifūgas ātrums (apgr./min.)	1000	1000
Atlikušā mitruma saturs (%)	62	62
Standarta kokvilnas programma ⁽³⁾	Kokvilnas Eco 60 °C un 40 °C programma	
Ilgums standarta 60 °C kokvilnas mazgāšanas programmai, kas darbojas ar pilnu noslodzi (min.)	250	250
Ilgums standarta 60 °C kokvilnas mazgāšanas programmai, kas darbojas ar daļēju noslodzi (min.)	195	195
Ilgums standarta 40°C kokvilnas mazgāšanas programmai, kas darbojas ar daļēju noslodzi (min.)	195	195
Ieslēgtā režīma ilgums (min.)	N/A	N/A
Akustiskā trokšņa emisijas gaisā mazgāšanas/izgriešanas laikā (dB)	61/77	61/77
Iebūvētās funkcijas	Non	Non
Nominālā ietilpība (kg)	6	6
Augstums (cm)	84	84
Platums (cm)	60	60
Dzīlums (cm)	41.5	41.5
Neto svars (±4 kg)	55	55
Viena ūdens ietilpības atvere / Dubulta ūdens ietilpība	• / -	
• Pieejams		
Elektrības padeve (V/Hz)	230 V / 50Hz	230 V / 50Hz
Kopējā strāva (A)	10	10
Kopējā jauda (W)	1550	1550
Woolmark №	M-14022	M-14022
⁽¹⁾ Elektroenerģijas patēriņš ir balstīts uz 220 standarta mazgāšanas cikliem kokvilnas programmām 60 °C un 40 °C temperatūrā ar pilnu vai daļēju noslodzi un zemas jaudas patēriņa režīmu. Reālais elektroenerģijas patēriņš būs atkarīgs no iekārtas izmantošanas veida.		
⁽²⁾ Ūdens patēriņš ir balstīts uz 220 standarta mazgāšanas cikliem kokvilnas programmām 60 °C un 40 °C temperatūrā ar pilnu vai daļēju noslodzi. Reālais ūdens patēriņš būs atkarīgs no iekārtas izmantošanas veida.		
⁽³⁾ „Standarta 60 °C kokvilnas programma” un „standarta 40 °C kokvilnas programma” ir standarta mazgāšanas programmas, uz kurām attiecas informācija, kas norādīta uz uzlīmes un produkta datu lapā. Šīs programmas ir piemērotas vidēji netīras kokvilnas veļas mazgāšanai, turklāt tās ir visefektīvākās programmas kombinētā elektroenerģijas un ūdens patēriņa ziņā.		
Tehniskā specifikācija var mainīties bez iepriekšēja brīdinājuma, lai uzlabotu iekārtas kvalitāti.		

7 Traucējummeklēšana

Programmu nevar uzsākt vai izvēlēties.

- Veļas mašīna padeves problēmu (līnijas sprieguma, ūdens spiediena utt.) dēļ ir pārslēgusies paš aizsardzības režīmā. >>>Lai atceltu programmu, pagrieziet programmu pārslēgu un izvēlieties citu programmu. Iepriekšējā programma tiks atcelta. (Skatīt sadaļu "Programmas atcelšana")

Iekārtā ir ūdens.

- Ražošanas kvalitātes kontroles veikšanas dēļ iekārtā var būt neliels daudzums ūdens. >>> Tas nav bojājums. Ūdens nekaitē jūsu iekārtai.

Iekārta vibrē vai rada troksni.

- Iekārta var būt nestabili novietota. >>> Noregulējiet iekārtas kājiņas vienā līmenī.
- Sūkņa filtrā var būt iekļuvis kāds ciets priekšmets. >>> Iztīriet sūkņa filtru.
- Nav izskrūvētas transportēšanas laikā izmantojamās drošības skrūves. >>> Izņemiet transportēšanas laikā izmantojamās drošības skrūves.
- Iespējams, ka veļas mašīnā ir ievietots pārāk mazs veļas daudzums. >>> Ielieciet veļas mašīnā lielāku veļas daudzumu.
- Iespējams, ka veļas mašīnā ir ievietots pārāk liels veļas daudzums. >>> Izņemiet no veļas mašīnas daļu no veļas vai ar rokām to vienmērīgi izkārtojiet veļas mašīnas tvertnē.
- Iespējams, ka veļas mašīna pieskaras kādam priekšmetam. >>> Pārliedzieties, ka veļas mašīna nekam nepieskaras.

Veļas mašīna apstājas drīz pēc programmas uzsākšanas.

- Veļas mašīna var īslaicīgi apstāties zema sprieguma dēļ. >>> Tā atsāks darbību tad, kad atjaunosies normāls spriegums.

Neatīk programmas laika atskaite (modeļiem ar displeju)

- Taimeris var apstāties ūdens ieliešanas laikā. >>> Taimera rādītājs neveiks laika atskaiti, kamēr veļas mašīnā nebūs ieliets pietiekams ūdens daudzums. Lai izvairītos no sliktiem mazgāšanas rezultātiem nepietiekama ūdens daudzuma dēļ, veļas mašīna pagaidīs, līdz tvertnē būs pietiekami daudz ūdens. Pēc tam taimera rādītājs atsāks laika atskaiti.
- Taimeris var apstāties ūdens sakarsēšanas laikā. >>> Taimera rādītājs neveiks laika atskaiti, kamēr veļas mašīna nebūs sasniegusi izvēlēto temperatūru.
- Taimeris var apstāties veļas izgriešanas laikā. >>> Dēļ nevienmērīga veļas sadalījuma tvertnē var tikt aktivizēta automātiskā nevienmērīgas noslodzes atklāšanas sistēma.
- Lai netiktu nodarīti bojājumi veļas mašīnai vai apkārtējai videi, veļas mašīna nepārslēdzas uz veļas izgriešanas ciklu, ja veļa tvertnē nav vienmērīgi izkārtota. Veļa jāpārkārto un tad atkal jāieslēdz centrifūga.

No mazgāšanas līdzekļa atvilktnes nāk laukā putas.

- Tiek izmantots pārāk liels mazgāšanas līdzekļa daudzums. >>> Samaisiet 1 tējkaroti mikstinātāja ar 1/2 litru ūdens un ielejiet mazgāšanas līdzekļa atvilktnes galvenajā nodalījumā.
- Ievietojiet mazgāšanas līdzekli veļas mašīnā atbilstoši programmai un maksimālajam veļas ielādes daudzumam, kas norādīts „Programmu un patēriņa tabulā” Izmantojot papildu ķīmiskos līdzekļus (traipu tīrītājus, balinātājus utt.), samaziniet mazgāšanas līdzekļa daudzumu.

Programmas beigās veļa būs slapja

- Iespējams, pārāk liela izmantotā mazgāšanas līdzekļa daudzuma dēļ izveidojušās pārāk lielas putas un aktivizēta automātiskā putu absorbcijas sistēma. >>> Izmantojiet ieteikto mazgāšanas līdzekļa daudzumu.
- Lai netiktu nodarīti bojājumi veļas mašīnai vai apkārtējai videi, veļas mašīna nepārslēdzas uz veļas izgriešanas ciklu, ja veļa tvertnē nav vienmērīgi izkārtota. Veļa jāpārkārto un tad atkal jāieslēdz centrifūga.



Ja esat ievērojis šajā sadaļā dotos norādījumus, tomēr nevarat novērst problēmu, sazinieties ar izplatītāju vai pilnvarotu pakalpojuma sniedzēju. Nekādā gadījumā nemēģiniet pats salabot nestrādājošu iekārtu.

1 Svarbūs nurodymai dėl saugos ir aplinkosaugos

Šiame skyriuje pateikta saugos informacija, kuri padės apsisaugoti nuo susižeidimo arba materialinės žalos. Jeigu nesivadovausite šiais nurodymais, gali nebegalioti jokia garantija.

1.1 Bendri saugos reikalavimai

- Šį gaminį galima naudoti vaikams nuo 8 metų amžiaus ir asmenims, turintiems psichinių, jutiminių arba protinių negalių arba patirties bei žinių trūkumo, jeigu jie yra prižiūrimi arba instruktuojami, kaip saugiai naudoti šį gaminį, ir supranta atitinkamus pavojus. Neleiskite vaikams žaisti su šiuo gaminiu. Vaikams draudžiama valyti ir techniškai prižiūrėti šį gaminį, nebent juos prižiūrėtų už jų saugą atsakingas suaugęs. Niekada neleiskite artyn jaunesnių nei 3 metų amžiaus vaikų, nebent jie būtų nuolat prižiūrimi.
- Niekad nestatykite gaminio ant kilimų išklotų grindų. Kitaip po mašina nepakankamai cirkuliuoja oras, ir todėl elektrinės dalys gali perkaisti. Tai gali sukelti gaminio gedimą.
- Jeigu gaminys turi defektų, jo negalima naudoti, kol jo nepataisys įgaliotojo techninio aptarnavimo centro atstovas. Kyla elektros smūgio pavojus!
- Gaminys sukurtas taip, kad nutrūkus elektros tiekimui ir vėl jam atsiradus, jis toliau veiktų. Jeigu pageidaujate atšaukti programą, žr. skyrių „Programos atšaukimas“.
- Prijunkite šį gaminį prie įžeminto elektros lizdo, apsaugoto 16 A saugikliu. Būtinai pasirūpinkite, kad kvalifikuotas elektrikas įžemintų instaliaciją. Mūsų bendrovė nėra atsakinga už jokią žalą, kuri gali atsirasti naudojant gaminį, kuris nėra įžemintas atsižvelgiant į vietos reglamentas.
- Vandens įleidimo ir išleidimo žarnos visuomet turi būti saugiai pritvirtintos ir nepažeistos. Kitaip kyla vandens nuotėkio pavojus.
- Niekad neatidarykite mašinos durelių ar nebandykite ištraukti filtro, kol būgne dar yra vandens. Kitaip kyla užliejimo ir nusiplieskymo karštu vandeniu pavojai.
- Nebandykite jėga atidaryti užblokuotų durelių. Dureles galėsite atidaryti praėjus kelioms minutėms nuo sklabimo ciklo pabaigos. Bandant jėga atidaryti užblokuotas dureles, gali būti sugadintas durelių užrakto mechanizmas.
- Išjunkite gaminį, jei jo nenaudojate.
- Niekada neplaukite gaminio, purkšdami arba pildami ant jo vandenį! Kyla elektros smūgio pavojus!
- Niekada nelieskite kištukinio lizdo šlapiomis rankomis! Išjungdami niekuomet netraukite už elektros laido, ištraukite laikydami už kištuko.
- Galima naudoti tik automatinėmis skalbyklėmis tinkamas skalbimo priemonės, audinių minkštiklius ir priedus.
- Vadovaukitės drabužių etiketėse ir ant skalbimo priemonės pakuotės pateiktais nurodymais.
- Atliekant montavimo, techninės priežiūros ir remonto darbus, šis gaminys privalo būti atjungtas nuo maitinimo tinklo.
- Įrengimo ir remonto darbus visada privalo atlikti įgaliotasis techninio aptarnavimo centro atstovas. Gamintojas nėra atsakingas už žalą, kilusią dėl darbų, kuriuos atliko neįgaliotieji asmenys.
- Jei maitinimo kabelis pažeistas, jį turi pakeisti gamintojas, jo įgaliotas aptarnavimo darbuotojas arba kvalifikuotas asmuo (pageidautina elektrikas) arba importuotojo paskirtasis meistras – taip išvengsite pavojaus

1.2 Naudojimas pagal paskirtį

- Šis gaminys skirtas tik naudojimui namuose. Jis netinkamas naudoti komerciniams tikslams ir jo negalima naudoti jokiems kitiems tikslams.
- Gaminį galima naudoti tik atitinkamai paženklintų tekstilės dirbinių skalbimui ir skalavimui.
- Gamintojas atsisako bet kokios atsakomybės už žalą dėl netinkamo naudojimo arba gabenimo.

1.3 Vaikų sauga

- Pakavimo medžiagos gali būti pavojingos vaikams. Pakavimo medžiagas laikykite vaikams nepasiekiamoje vietoje.
- Elektriniai prietaisai gali būti pavojingi vaikams. Mašinai veikiant, neleiskite artyn vaikų. Neleiskite jiems žaisti su mašina. Naudokite apsaugos nuo vaikų funkciją, kad vaikai nežaistų su šiuo gaminiu.
- Išėję iš patalpos, kurioje stovi prietaisas, nepamirškite uždaryti prietaiso durelių.
- Visas skalbimo priemonės ir papildomas priemonės laikykite saugioje, vaikams nepasiekiamoje vietoje; skalbimo priemonių dėžutes uždenkite dangteliais arba laikykite jas sandarioje pakuotėje.



Skalbianč skalbinius aukštos temperatūros vandenyje, įkrovos durelių stiklas įkaita. Todėl vykstant skalbimo procesui, neleiskite vaikų artyn prie skalbyklės įkrovos durelių.

1.4 Informacija apie pakuotę

Šio gaminio pakavimo medžiagos pagamintos iš pakartotinai panaudojamų medžiagų, atsižvelgiant į mūsų nacionalinius aplinkosaugos reglamentus.

Neišmeskite pakavimo medžiagų kartu su kitomis buitinėmis atliekomis arba kitomis šiukšlėmis. Išmeskite pakavimo medžiagas į tam skirtą vietos atliekų surinkimo punktą.

1.5 Seno gaminio išmetimas

Šis gaminy pasigamintas iš aukštos kokybės medžiagų ir dalių, kurias galima perdirbti ir pakartotinai panaudoti.

Todėl pasibaigus gaminio tarnavimo laikui, neišmeskite jo kartu su įprastomis buitinėmis atliekomis. Atiduokite jį į surinkimo punktą, kad elektros ir elektronikos įranga būtų perdirbta.

Artimiausio surinkimo punkto adresą sužinosite vietos savivaldybėje. Pakartotinis medžiagų panaudojimas padės tausoti gamtos išteklius. Vaikų saugai užtikrinti, prieš išmesdami gaminį, nupjaukite maitinimo kabelį ir sugadinkite durelių užrakto mechanizmą, kad jis neveiktų.

1.6 WEEE Direktyvą Atitikimas



Šis gaminy atitinka EU WEEE Direktyvą (2012/19/EU). Šis gaminy paženklintas elektros ir elektroninės įrangos klasifikavimo (WEEE) ženklui.

Šis gaminy pasigamintas iš aukštos kokybės medžiagų ir dalių, kurias galima perdirbti ir pakartotinai panaudoti. Pasibaigus gaminio tarnavimo laikui, neišmeskite jo kartu su įprastomis buitinėmis atliekomis. Atiduokite jį į surinkimo punktą, kad elektros ir elektronikos įranga būtų perdirbta. Surinkimo punktų adresus sužinosite vietos savivaldybėje.

RoHS direktyvos atitikintis:

Jūs įsigytas gaminy atitinka ES RoHS Direktyvą (2011/65/ES). Jame nėra šioje Direktyvoje nurodytų kenksmingų ir draudžiamų medžiagų.

2 Montavimas

Dėl šio gaminio instaliacijos kreipkitės į artimiausią įgaliojantį techninio aptarnavimo centro atstovą. Norėdami paruošti gaminį naudojimui, prieš iškviesdami įgaliojantį techninės priežiūros atstovą, įsitikinkite, ar įrengtos tinkamos elektros, vandentiekio ir kanalizacijos sistemos. Jeigu šios sąlygos nėra patenkinamos, iškvieskite kvalifikuotą meistrą ir santechniką, kad jis atliktų tinkamus instaliacijos darbus.

	Vartotojas yra atsakingas už vietos, elektros, vandentiekio ir dujų instaliacijos paruošimą šiam gaminiui.
	ĮSPĖJIMAS: Įrengimo ir elektros prijungimo darbus privalo atlikti įgaliojantis techninio aptarnavimo centro atstovas. Gamintojas nėra atsakingas už žalą, kilusią dėl darbų, kuriuos atliko neįgaliojantieji asmenys.
	ĮSPĖJIMAS: Prieš pradėdant instaliaciją, apžiūrėkite šį gaminį, ar jis neturi kokių nors defektų. Jeigu turi, neinstaliuokite jo. Sugadinti gaminiai kelia pavojų jūsų saugai.
	Labai svarbu, kad po įrengimo arba valymo statant buitinį prietaisą į vietą, vandens įleidimo ir išleidimo žarnos nebūtų perlenktos, suspaustos arba prakiurę.

2.1 Įrengimui tinkama vieta

- Statykite mašiną ant tvirtų grindų. Nestatykite jos ant minkšto pūkuoto kilimo arba panašių paviršių.
- Bendras visiškai priklausos skalbyklės ir džiovyklės svoris, kai jos pastatytos viena ant kitos, siekia 180 kilogramų. Statykite gaminį ant tvirtų, stabilių grindų, kurios gali atlaikyti šį krūvį!
- Nestatykite gaminio ant maitinimo laido.
- Neįrenkite prietaiso ten, kur temperatūra būna žemesnė nei 0 °C.
- Tarp gaminio ir kitų baldų kraštų reikia palikti bent 1 cm tarpus.

2.2 Pakavimo sutvirtinimo nuėmimas



Paverskite mašiną atgal, kad galėtumėte nuimti pakavimo sutvirtinimus. Patraukite už juostos ir nuimkite pakavimo sutvirtinimą.

2.3 Gabenimo kaiščių išėmimas

	ĮSPĖJIMAS: Neiškikite gabenimo kaiščių, prieš tai nenuėmę pakavimo sutvirtinimų.
	ĮSPĖJIMAS: Išimkite gabenimo kaiščius prieš pradėdami naudoti skalbimo mašiną! Kitaip galite ją sugadinti.

1. Veržliarakčiu atsukite visus varžtus, kad jie laisvai suktyši (C).
2. Atsargiai sukdami ištraukite transportavimui skirtus saugos varžtus.
3. Į galinėje plokštėje esančias skylės įtaisykite plastikinius gaubtelius, esančius maišelyje su naudojimo instrukcija. (P)

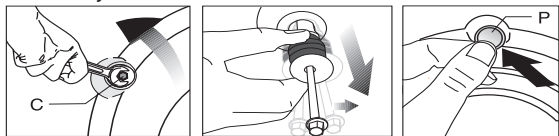

	Transportavimui skirtus saugos varžtus laikykite saugioje vietoje, kad galėtumėte juos vėl panaudoti, kai kitą kartą prireiks gabenti skalbimo mašiną. Niekada negabenkite gaminio, jeigu jame tinkamai neįtaisyti transportavimui skirti saugos varžtai!
--	--

2.4 Vandens tiekimo prijungimas

	Norint naudoti šį gaminį, būtinas 1–10 barų (0,1–1 MPa) vandens slėgis. Norint, kad mašina tinkamai veiktų, reikia, kad per minutę iš čiaupo išbėgtų 10–80 litrų vandens. Jeigu vandens slėgis yra didesnis, pritvirtinkite slėgio mažinimo vožtuvą. Jeigu ketinate naudoti dvigubo vandens įleidimo gaminį kaip viengubo (šalto) vandens įleidimo angos gaminį, prieš pradėdami naudoti šį gaminį, ant karšto vandens sklendės privalote sumontuoti pateiktą stabdiklį. (Taikytina gaminiams, pateiktiems su sandarinimo stabdiklio rinkiniu.)
	ĮSPĖJIMAS: Modelius su viena vandens įleidimo anga reikia prijungti prie šalto vandens čiaupo. Kitaip skalbiniai bus sugadinti arba gaminys gali persijungti į apsauginį režimą ir neveikti. ĮSPĖJIMAS: Nenaudokite susidėvėjusių/naudotų vandens įleidimo žarnų su nauju gaminiu. Dėl to ant skalbinių gali likti dėmių.

1. Užsukite visas žarnų veržles ranka. Verždami veržles, niekada nenaudokite veržliarakčio.

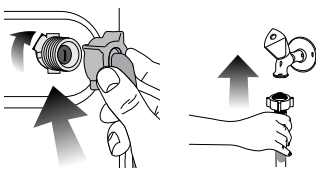

1. Užsukite visas žarnų veržles ranka. Verždami veržles, niekada nenaudokite veržliarakčio.
2. Prijungę žarnas, iki galo atsukite vandens čiaupus, kad patikrintumėte jungimo taškų sandarumą. Jeigu pastebite nuotėkį, užsukite čiauspą ir atsukite veržlę. Patikrinę tarpiklį, vėl atsargiai užsukite veržlę. Norint, kad vanduo nepratekėtų ir nepridarytų žalos, kai mašina nenaudojama, čiaupai turi būti užsukti.

2.5 Prijungimas prie kanalizacijos vamzdžio

- Vandens išleidimo žarną reikia tiesiogiai prijungti prie kriauklės kanalizacijos vamzdžio arba pritaisyti ją prie kriauklės krašto.



ĮSPĖJIMAS: Jeigu vandens išleidimo metu žarna nukris nuo korpuso, jūsų namai bus užlieti vandeniu. Skalbiant aukštoje temperatūroje, gali kilti pavojus apsilpinkinti karštu vandeniu! Norėdami išvengti tokių situacijų ir užtikrinti sklandų vandens įleidimą ir išleidimą iš mašinos, tvirtai pritvirtinkite išleidimo žarnos galą, kad jis negalėtų nukristi.

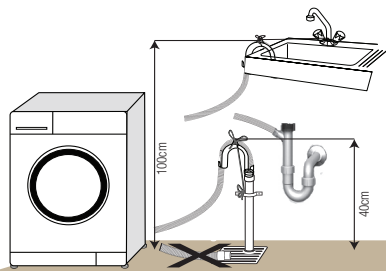

- Žarną reikia pritaisyti mažiausiai 40 cm ir daugiausia 100 cm aukštyje.
- Jeigu žarna bus paguldyta ant grindų ir po to pakelta arba jeigu ji bus arti žemės (žemiau nei 40 cm aukštyje), vandenį bus sunkiau išleisti ir skalbiniai gali likti šlapi. Todėl vadovaukitės paveikslėlyje pateiktais aukščiais.
- Norint apsaugoti, kad purvinas vanduo ne tekėtų atgal į mašiną, o būtų lengvai išleistas, nenardinkite žarnos galo į purviną vandenį ir neįleiskite jo į nuotėkų vamzdį daugiau nei 15 cm. Jeigu žarna per ilga, sutrumpinkite ją.

- Žarnos galo negalima sulenkti, ant jos negalima atsistoti, negalima sulankstyti tarp išleidimo vamzdžio ir mašinos.
- Jeigu žarna per trumpa, pailginkite ją, pridėdami originalią ilginimo žarną. Žarnos ilgis neturi viršyti 3,2 m. Norint išvengti vandens nuotėkių, ilginimo žarna ir mašinos išleidimo žarna turi būti tvirtai sujungtos, naudojant tinkamą spaustuką, kad jos neatsijungtų ir nenukristų.

2.6 Kojelių reguliavimas

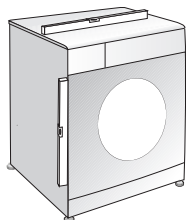

ĮSPĖJIMAS: Norint užtikrinti, kad mašina veiktų tyliau ir nevirvėtų, ji turi stovėti tiesiai, išlaikant pusiausvyrą kojelių pagalba. Pastatykite mašiną tiesiai, pareguliuodami kojeles. Kitaip gaminys gali pajudėti iš vietos ir ką nors prispausti arba pradėti vibruoti.

1. Ranka atsukite kojelių antveržles.
2. Reguluokite kojeles tol, kol mašina stovės tiesiai ir tvirtai.
3. Vėl ranka užsukite visas antveržles.

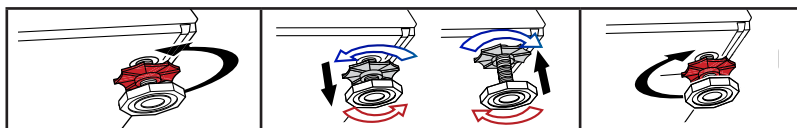

ĮSPĖJIMAS: Fiksavimo veržles atsukite tik rankomis, nenaudokite jokių įrankių. Kitaip galite jas sugadinti.

2.7 Elektros įvado prijungimas

Prijunkite šį gaminį prie įžeminto elektros lizdo, apsaugoto 16 A saugikliu. Mūsų bendrovė nėra atsakinga už jokią žalą, kuri gali atsirasti naudojant gaminį, kuris nėra įžemintas atsižvelgiant į vietos reglamentus.

- Pajungiant reikia vadovautis nacionaliniais reglamentais.
- Po sumontavimo maitinimo laido kištukas turi būti lengvai pasiekiamas.
- Jeigu namuose naudojamas saugiklis yra 16 amperų, kreipkitės į kvalifikuotą elektriką, kad jis instaliuotų 16 amperų saugiklį.
- Įtampa, nurodyta skyriuje „Techniniai duomenys“, privalo atitikti jūsų namų elektros tinklo įtampą.
- Draudžiama pajungti naudojant laidų ilgintuvus arba daugiaviečius lizdus.





ĮSPĖJIMAS: Pažeistus maitinimo laidus privalo pakeisti įgaliojėji techninio aptarnavimo centro atstovai.

Gaminio gabenimas

1. Prieš gabendami, išjunkite prietaisą iš elektros tinklo.
2. Atjunkite vandens išleidimo žarną ir vandentiekio jungtis.
3. Visiškai išleiskite iš gaminio likusį vandenį.

4. Sumontuokite gabenimo saugos varžtus išėmimui atvirkščia eilės tvarka.

	Niekada negabenkite gaminio, jeigu jame tinkamai neįtaisyti transportavimui skirti saugos varžtai!
	ISPĖJIMAS: Pakavimo medžiagos gali būti pavojingos vaikams. Pakavimo medžiagas laikykite vaikams nepasiekiamoje vietoje.

3 Paruošimas

3.1 Skalbinių rūšiavimas

- Išrūšiokite skalbinius pagal audinių rūšis, spalvą, sutepimo laipsnį ir leistiną vandens temperatūrą, kurioje juos galima skalbti.
- Visuomet vadovaukitės gaminio etiketėje pateiktais nurodymais.

3.2 Skalbinių paruošimas skalbimui

- Skalbiniai su metalinėmis detalėmis, pavyzdžiui, liemenėlės, diržų sagtys ir metalinės sagos gadina mašiną. Ištraukite metalines dalis arba tokius skalbinius sudėkite į skalbinių maišelį, pagalvės užvalkalą ar pan.
- Iškraustykite kišenes ir išimkite iš jų visus pašalinius daiktus, pavyzdžiui, monetas, rašiklius ir popieriaus sąvaržėles. Tokie daiktai gali sugadinti gaminį arba kelti triukšmą.
- Mažus skalbinius, pavyzdžiui, kūdikių kojinautes, nailonines kojines ir kt. sudėkite į skalbinių maišelį, pagalvės užvalkalą ar pan.
- Užvalaidas į mašiną dėkite laisvai, nespausdami. Nuimkite užvalaidų segtukus.
- Užsekite spaustukus, įsiūkite pamestas sagas, užadykite skyles.
- Skalbiant gaminius, kurių etiketėse nurodyta „Skalbti mašinoje“ arba „Skalbti rankomis“ reikia pasirinkti atitinkamas programas.
- Spalvotus ir baltus gaminius skalbkite atskirai. Nauji ryškūs medvilniniai gaminiai gali stipriai nudažyti kitus skalbinius. Skalbkite juos atskirai.
- Prieš skalbimą reikia tinkamai pašalinti sunkiai pašalinamas dėmes. Jeigu nesate tikri, kaip jas pašalinti, pasitairaukite cheminio valymo punkte.
- Naudokite tik skalbimo mašinai tinkamus dažus/spalvų keitimo priemones ir kalkių nuosėdų šalinimo priemones. Būtinai vadovaukitės ant pakuočių esančiais nurodymais.
- Kelnes ir skalbimui jautrius skalbinius išverskite į blogąją pusę.
- Kelias valandas prieš skalbimą skalbinius, pagamintus iš angoros vilnos, palaikykite šaldiklyje. Jie mažiau susivels.
- Skalbinius, labai suteptus tokiomis medžiagomis kaip miltai, kalkės, pieno milteliai ir pan., prieš dedant į skalbyklę reikia išpurtyti. Laikui bėgant, tokios ant skalbinių likę dulkės ir milteliai gali susikaupti ant vidinių mašinos dalių ir sukelti gedimą.

3.3 Kaip taupyti elektros energiją

Ši informacija padės jums ekologiškiau naudoti šį buitinį prietaisą ir taupyti energiją.

- Naudokite gaminį esant didžiausiam pajėgumui, kurį leidžia pasirinkta programa, bet be perkrovo. Žr. skyrių „Programų ir sąnaudų lentelė“.
- Visuomet vadovaukitės ant skalbimo priemonės pakuotės pateiktais nurodymais.
- Mažai suteptus skalbinius skalbkite nustatę žemą temperatūrą.
- Mažam nesmarkiai suteptų skalbinių kiekiui skalbti naudokite trumpesnes programas.
- Nenaudokite nuskalbimo programos ir aukštos temperatūros skalbinius, kurie nėra smarkiai sutepti arba dėmėti, skalbti.
- Jeigu skalbinius planuojate džiovinti džioviklyje, nustatant skalbimo programą, rekomenduojama pasirinkti didesnį grežimo greitį.
- Naudokite tik ant skalbimo priemonės pakuotės nurodytą skalbimo priemonės kiekį.

3.4 Prietaiso naudojimas

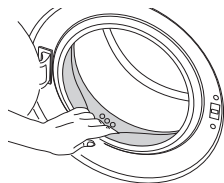

Prieš pradėdami naudoti gaminį, užtikrinkite, kad visi parengiamieji darbai būtų atlikti pagal nurodymus, pateiktus skyriuose „Svarbūs saugos nurodymai“ ir „Įrengimas“.

Norėdami paruošti gaminį skalbiniams skalbti, atlikite pirmą veiksmą būgno valymo programoje. Jeigu mašinoje šios programos nėra, naudokite metodą, aprašytą skyriuje 6.2.



Naudokite skalbyklėms tinkamas kalkių nuosėdų šalinimo priemones.

Gamybos metu, dėl kokybės kontrolės procesų, mašinoje gali būti likę vandens. Jis nekenkia gaminiui.

3.5 Nepridėkite per daug skalbinių

Maksimalus skalbinių kiekis priklauso nuo skalbinių rūšies, jų sutepimo laipsnio ir pasirinktos skalbimo programos.

Vandens kiekis mašinoje automatiškai nustatomas pagal į ją sudėtų skalbinių svorį.



ĮSPĖJIMAS: Vadovaukitės „Programų ir sąnaudų lentelėje“ pateikta informacija. Jeigu mašina bus pernelyg prikrauta, sumažės skalbimo kokybė. Be to, gali kilti triukšmas ir vibracija.

3.6 Skalbinių sudėjimas

1 Atidarykite įkrovos dureles.

2 Laisvai sudėkite skalbinius į mašiną.

3 Spausdami uždarykite dureles, kol pasigirs spragtelėjimas. Patikrinkite, ar durelėmis neprivėrėte skalbinių.



Programai veikiant, durelės bus užblokuotos. Dureles galima atidaryti praėjus šiek tiek laiko po to, kai programa pasibaigia.



ĮSPĖJIMAS: Jeigu skalbiniai susimes į vietą krūvą, gali kilti triukšmas ir vibracija.

3.7 Skalbimo miltelių ir audinių minkštiklio naudojimas



Naudodami skalbimo miltelius, audinių minkštiklius, krakmolą, audinių dažus, baliklius arba kalkių nuosėdų šalinimo priemones, atidžiai perskaitykite gamintojo nurodymus, pateiktus ant pakuotės, ir naudokite nurodytus kiekius. Jeigu turite, naudokite dozavimo indelį.

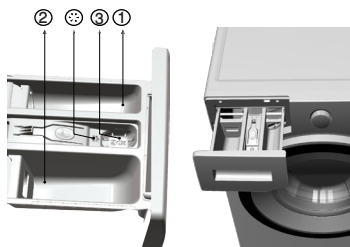

Skalbimo miltelių stalčius

Skalbimo priemonių stalčiukas padalintas į tris skyrius:

- (1) nuskalbimui
- (2) pagrindiniam skalbimui
- (3) audinių minkštikliui
- (*) be to, audinių minkštiklio skyriuje yra sifonas.

Skalbimo milteliai, audinių minkštiklis ir kitos skalbimo priemonės

- Prieš paleisdami skalbimo programą, pripilkite skalbimo miltelių ir audinių minkštiklio.
- Niekada neatidarykite skalbimo priemonių stalčiuko, kol skalbimo programa veikia!
- Naudojant programą be nuskalbimo, į nuskalbimo skyrių skalbimo miltelių pilti nereikia (į skyrių Nr. "1").
- Naudojant programą su nuskalbimu, į nuskalbimo skyrių negalima pilti skystos skalbimo priemonės (į skyrių Nr. "1").
- Nesirinkite programos su nuskalbimu, jeigu naudojate skalbimo priemonės indelį arba paskirstymo rutuliuką. Dėkite skalbimo priemonės indelį arba paskirstymo rutuliuką tiesiai į mašiną, tarp skalbinių.
- Jeigu naudojate skystą skalbimo priemonę, nepamirškite įdėti skystos skalbimo priemonės indelį į pagrindinį skalbimo skyrių (skyrių Nr. "2").

Skalbimo priemonės rūšies pasirinkimas

Skalbimo priemonės rūšis priklauso nuo audinių spalvos ir rūšies.

- Spalvotiems ir baltiems skalbiniais naudokite skirtingas skalbimo priemones.
- Jautrius audinius skalbkite tik specialiomis skalbimo priemonėmis (skystais skalbikliais, vilnai skirtu šampūnu ir pan.), skirtomis tik jautriems skalbiniais skalbti.
- Skalbiančiams tamsius spalvotus drabužius ir antklodes, rekomenduojama naudoti skystą skalbimo priemonę.
- Vilnonius audinius skalbkite specialiai vilnai skirtomis skalbimo priemonėmis.



ĮSPĖJIMAS: Naudokite tik specialiai skalbyklėms skirtus skalbiklius.

ĮSPĖJIMAS: Nenaudokite muilo miltelių.

Skalbiklio kiekio nustatymas

Reikiamas skalbimo miltelių kiekis priklauso nuo skalbinių kiekio, jų sutepimo laipsnio ir vandens kietumo.

- Nenaudokite skalbimo miltelių daugiau nei kad nurodyta ant pakuotės, nes kils problemų: susidarys per daug putų, milteliai nebus tinkamai išskalauti, netaupydami miltelių bereikalingai išlaidausite, ir pagaliau darysite žalą gamtai.
- Mažesniau skalbinių kiekiui arba nesmarkiai suteptiems drabužiams naudokite mažiau skalbiklio.

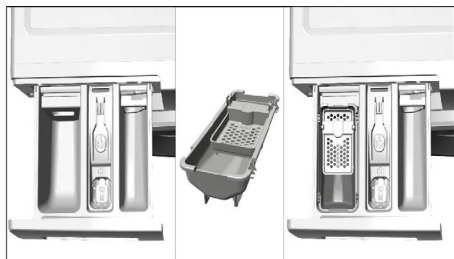

Audinių minkštiklių naudojimas

Pripilkite audinių minkštiklio į audinių minkštikliui skirtą stalčiuko skyrelį.

- Neviršykite ant skalbimo priemonių stalčiuko pažymėto maksimalaus lygio (>max.<).
- Jeigu audinių minkštiklis sutirštėja, prieš pildami jį į stalčiuko skyrių, atskieskite jį.

Skystų skalbiklių naudojimas

Jeigu gaminyje yra skysto skalbiklio indelis:

- Skystoms skalbimo priemonėms skirtą indelį dėkite į skyrelį Nr. "2".
- Jeigu skystas skalbiklis sutirštėja, prieš pildami jį į skalbiklio indelį, atskieskite jį.

Jeigu gaminyje nėra skysto skalbiklio indelio:

- Nenaudokite skysto skalbiklio nuskalbimui, naudodami programą su nuskalbimu.
- Naudojant atidėto paleidimo funkciją, skystas skalbiklis palieka ant skalbinių dėmių. Jeigu ketinate naudoti atidėto paleidimo funkciją, nenaudokite skysto skalbiklio.

Skalbiklių gelio ir tablečių forma naudojimas

- Jeigu gelis yra skystas, o mašinoje nėra specialaus skysto skalbiklio indelio, supilkite gelį į pagrindinį skalbiklio skyrelį pirmą kartą prileidžiant į mašiną vandens. Jeigu mašinoje yra skysto skalbiklio indelis, prieš paleisdami programą, supilkite gelį į šį indelį.
- Jeigu gelis yra tirštas arba yra skysčio kapsulės formos, prieš skalbdami, dėkite jį tiesiai į būgną.
- Prieš pradėdami skalbti, įdėkite skalbimo priemonės tabletę į pagrindinio skalbimo skyrelį (skyrelį Nr. „2“) arba tiesiai į būgną.



Skalbiklių tabletės gali nevisiškai išvirti ir skalbiklio skyrelyje gali likti jų likučių. Jeigu taip atsitiktų, kitą kartą skalbdami, dėkite tabletę tarp skalbinių, arba būgno dugno.



Naudokite skalbiklio tabletę arba gelį nepasirinkę nuskalbimo funkcijos.

Krakmolo naudojimas

- Pripilkite skysto krakmolo, krakmolo miltelių arba audinių dažų į audinių minkštiklio skyrių.
- Skalavimo ciklo metu niekada nenaudokite ir audinių minkštiklio, ir krakmolo.
- Panaudoję krakmolą, išvalykite mašinos vidų švariu drėgnu skudurėliu.

Baliklių naudojimas

- Pasirinkite programą su nuskalbimu ir pripilkite baliklio nuskalbimo programos pradžioje. Nepilkite skalavimo miltelių į nuskalbimo skyrių. Taip pat galite pasirinkti programą su papildomu skalavimu ir pripilti baliklio į skalavimo priemonės skyrių tuo metu, kai mašina pripildoma vandens pirmo skalavimo etapo metu.
- Nenaudokite sumaišyto baliklio ir skalbiklio.
- Naudokite labai mažai baliklio (maždaug 50 ml) ir gerai išskalaukite drabužius, nes jis dirgina odą. Nepilkite baliklio tiesiai ant skalbinių ir nenaudokite jo skalbdami spalvotus skalbinius.
- Naudodami baliklius su deguonimi, rinkitės skalavimo žemesnėje temperatūroje programas.
- Baliklius su deguonimi galima naudoti kartu su skalbikliais; visgi, jeigu baliklio tirštumas nėra toks pats kaip skalbiklio, pirma įpilkite skalbiklio į skyrelį Nr. „2“ ir palaukite, kol skalbiklis nutekės į mašiną, pirmą kartą įleidžiant vandens. Mašinai vis dar prisipildant vandens, pilkite į tą patį skyrelį baliklio.

Kalkių nuosėdų šalinimo priemonės naudojimas

- Jeigu reikia, naudokite tik specialiai skalbyklėms skirtas kalkių nuosėdų šalinimo priemones.

Drabužiai

	Neryškių spalvų ir balti skalbiniai	Spalvos	Tamsios spalvos	Jautrūs / vilnoniai / šilkiniai skalbiniai	
	(Rekomenduojama temperatūra pagal suteptimo lygį: 40-90 °C)	(Rekomenduojama temperatūra pagal suteptimo lygį: šaltas -40 °C)	(Rekomenduojama temperatūra pagal suteptimo lygį: šaltas -40 °C)	(Rekomenduojama temperatūra pagal suteptimo lygį: šaltas -30 °C)	
<p style="writing-mode: vertical-rl; transform: rotate(180deg);">Nešvarumo lygis</p>	<p>Smarkiai sutepti</p> <p>(sunkiai pašalinamos dėmės, pavyzdžiui, žolės, kavos, vaisių ir kraujo.)</p>	<p>Skalbimo miltelius ir skysčius, rekomenduojamus naudoti spalvotiems skalbiniams, galima naudoti smarkiai suteptiems skalbiniams, vadovaujantis rekomenduojamomis dozėmis. Rekomenduojama naudoti skalbimo miltelius molio ir žemės dėmėms bei dėmėms, kurios yra jautrios balikliams, šalinti. Naudokite skalbiklius be baliklių.</p>	<p>Skystus skalbiklius, tinkamus spalvotiems ir tamsių spalvų skalbiniams skalbti, galima naudoti smarkiai suteptiems skalbiniams, vadovaujantis rekomenduojamomis dozėmis.</p>	<p>Jautriems skalbiniams patartina naudoti specialiai jiems skirtus skystus skalbiklius. Vilnonius ir šilkinius skalbinius privaloma skalbti specialiai vilnai skirtais skalbikliais.</p>	
	<p>Vidutiniškai sutepti</p> <p>(Pavyzdžiui, apykaklėms ir rankogaliams skalbti)</p>	<p>Skalbimo miltelius ir skysčius, rekomenduojamus naudoti baltiems skalbiniams, galima naudoti vidutiniškai suteptiems skalbiniams, vadovaujantis rekomenduojamomis dozėmis.</p>	<p>Skalbimo miltelius ir skysčius, rekomenduojamus naudoti spalvotiems skalbiniams, galima naudoti vidutiniškai suteptiems skalbiniams, vadovaujantis rekomenduojamomis dozėmis. Naudokite skalbiklius be baliklių.</p>	<p>Skystus skalbiklius, tinkamus spalvotiems ir tamsių spalvų skalbiniams skalbti, galima naudoti vidutiniškai suteptiems skalbiniams, vadovaujantis rekomenduojamomis dozėmis.</p>	<p>Jautriems skalbiniams patartina naudoti specialiai jiems skirtus skystus skalbiklius. Vilnonius ir šilkinius skalbinius privaloma skalbti specialiai vilnai skirtais skalbikliais.</p>
	<p>Nesmarkiai sutepti</p> <p>(Nėra matomų dėmių.)</p>	<p>Skalbimo miltelius ir skysčius, rekomenduojamus naudoti baltiems skalbiniams, galima naudoti mažai suteptiems skalbiniams, vadovaujantis rekomenduojamomis dozėmis.</p>	<p>Skalbimo miltelius ir skysčius, rekomenduojamus naudoti spalvotiems skalbiniams, galima naudoti mažai suteptiems skalbiniams, vadovaujantis rekomenduojamomis dozėmis. Naudokite skalbiklius be baliklių.</p>	<p>Skystus skalbiklius, tinkamus spalvotiems ir tamsių spalvų skalbiniams skalbti, galima naudoti mažai suteptiems skalbiniams, vadovaujantis rekomenduojamomis dozėmis.</p>	<p>Jautriems skalbiniams patartina naudoti specialiai jiems skirtus skystus skalbiklius. Vilnonius ir šilkinius skalbinius privaloma skalbti specialiai vilnai skirtais skalbikliais.</p>

4 Gaminio naudojimas

4.1 Valdymo skydelis

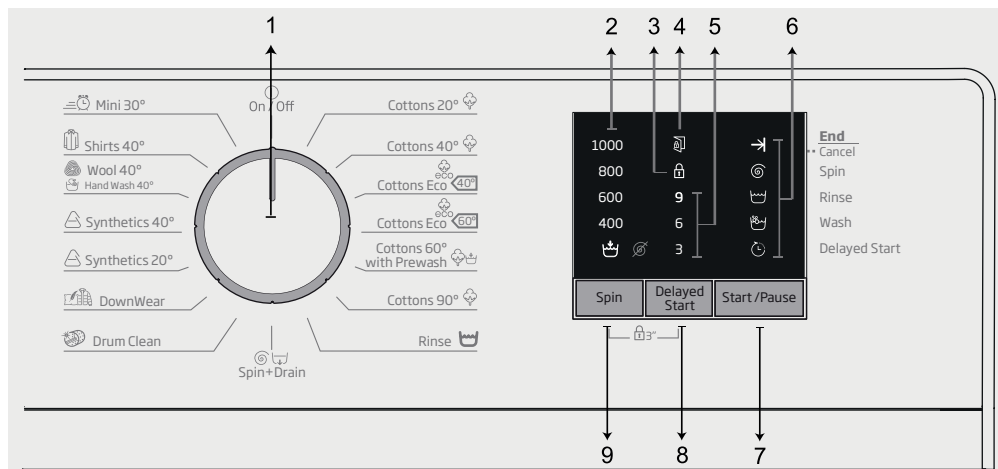

1 - Programos pasirinkimo rankenėlė (viršutinė padėtis - įjungta/išjungta)

2 - Grežimo greičio indikatoriaus lemputės

3 - Veikiančio apsaugos nuo vaikų užrakto kontrolinė lemputė

4 - Veikiančio durelių užrakto kontrolinė lemputė

5 - Uždelsto paleidimo indikatoriaus lemputės

6 - Programos tęsimo indikatoriaus lemputės

7 - Paleidimo / pristabdymo mygtukas

8 - Uždelsto paleidimo nustatymo mygtukas

9 - Grežimo greičio reguliavimo mygtukas

4.2 Skalbyklės paruošimas

1. Patikrinkite, ar žarnos tvirtai prijungtos.

2. Įkiškite mašinos kištuką į maitinimo lizdą.

3. Iki galo atsukite vandens čiaupą.

4. Sudėkite į mašinę skalbinius.

5. Įpilkite ploviklio ir audinių minkštintojo

4.3 Programos pasirinkimas ir patarimai, kaip efektyviai skalbti

1. Pasirinkite tinkamą programą, atsižvelgdami į skalbinių audinių rūšį, kiekį ir sutepimo laipsnį iš toliau esančios programų ir sąnaudų lentelės bei skalbimo temperatūros lentelės.

2. Pasirinkite norimą programą programos pasirinkimo rankenėle.

4.4 Programų ir sąnaudų lentelė

Programa °C		Maksimalus skalbinių kiekis (kg)	Programos trukmė (min)	Vandens sąnaudos (l)	Elektros sąnaudos (kWh)	Greitis
Medvilniniai audiniai 90°	90	6	180	83	1,95	1000
Medvilniniai audiniai 40°	40	6	180	81	1,0	1000
Medvilniniai audiniai 20°	20	6	180	81	0,5	1000
Pirminis skalbimas – medvilnė 60°	60	6	200	92	1,8	1000
Ekonomiška medvilnės skalbimo programa 60°	60**	6	250	47,5	0,86	1000
Ekonomiška medvilnės skalbimo programa 40°	40**	3	195	33,7	0,52	1000
Sintetiniai audiniai 40°	40	2,5	120	66	0,75	1000
Sintetiniai audiniai 20°	20	2,5	120	66	0,25	1000
Mini 30°	30	6	28	60	0,15	1000
Patalynė / pūkai 40°	40	1,5	65	45	0,45	1000
Pūkiniai drabužiai 40°	40	1,5	105	85	0,8	1000
Marškiniai 40°	40	2,5	80	42	0,6	800
Būgno valymas	90	-	160	67	2,1	600

** : Standartinių energijos sąnaudų programa (EN 60456 3 leid.)

	** „Programos „Medvilnės ekonominė 40 °C“ ir „Medvilnės ekonominė 60 °C“ yra standartinės programos. Šios programos vadinamos „40 °C medvilnės standartinė programa“ ir „60 °C medvilnės standartinė programa“, skydelyje jos pažymėtos simboliais.
	Vandens ir energijos sąnaudos gali skirtis nuo pateiktųjų lentelėje, priklausomai nuo vandens slėgio, vandens kietumo ir temperatūros, aplinkos temperatūros, skalbinių rūšies ir kiekio, sukimo greičio ir tinklo įtampos svyravimų. Atsižvelgiant į skalbinių kiekį pakrautą į mašiną, skirtumas tarp programos ir sąnaudų lentelės ir faktinės skalbimo ciklo trukmės gali būti 1–1,5 val. Trukmė automatiškai atnaujinama pradėjus skalbimą.

4.5 Pagrindinės programos

Atsižvelgiant į audinių rūšį, galima naudoti šias pagrindines programas.

• Medvilnė

Naudodami šią programą galite skalbti medvilninių audinių skalbinius (paklodes, patalynę, rankšluosčius ir t. t.). Skalbiniai bus skalbiami energingai ir ilgiau.

• Sintetika

Rekomenduojama sintetiniams drabužiams skalbti (marškiniams, palaidinukėms, gaminiams iš sintetinių/medvilninių audinių ir pan.). Lyginant su medvilniniams skalbiniams skirta programa, ši programa skalbia atsargiai ir trumpiau. Užuolaidas ir tuiļ rekomenduojama skalbti programa Sintetika 20 °C arba 40 °C.

• Vilnoniai audiniai / Skalbimas rankomis

Ji rekomenduojama vilnoniams / gležniems skalbiniams skalbti. Pasirinkus šią programą, skalbiniai skalbiami labai atsargiai, kad nebūtų sugadinti skalbiniai.

	"The Woolmark Company on hyväksynyt tämän koneen villapesuohjelman konepestävien villatuotteiden pesuun edellyttäen, että tuotteen pestään vaatteessa olevien ohjeiden ja tämän pesukoneen valmistajan antamien ohjeiden mukaan. M0000." „Woolmark“ prekių ženklas yra Jungtinėje Karalystėje, Airijoje, Honkonge ir Indijoje registruotas prekių ženklas."
--	--

4.6 Papildomos programos

Ypatingiems atvejams mašinoje numatytos papildomos programos.



Papildomos programos gali skirtis pagal mašinos modelį.

• Medvilnė Eko

Naudokite šią programą gaminiams, kuriems reikia medvilnei skirtų programų, ilgiau, bet taupiau skalbti, užtikrinant aukštesnės kokybės skalbimą.



Parinkus ekonomišką medvilnės skalbimo programą, sunaudojama mažiau energijos, nei skalbiant parinkus kitas medvilnei skirtas programas.

• Pirminis skalbimas–medvilnė

Šią programą naudokite tik labai suteptiems medvilniniams rūbams. Įpilkite ploviklio į pirminio skalbimo skyrių.

• Kasdienė skubioji

Šią programą rinkitės mažam lengvai suteptų medvilninių audinių kiekiui greitai išskalbti.

• Marškiniai

Šią programą galite naudoti visiems medvilniniams, sintetiniams ir mišrių audinių marškiniams. Audiniai mažiau susiglamžo. Suaktyvinamas skalbinių išankstinio paruošimo algoritmas.

• Išankstinio paruošimo cheminių medžiagų užpilkite tiesiai ant skalbinių arba sumaišykite su skalbimo priemone, kai skalbyklė pradės leisti vandenį per pagrindinį skalbimo priemonės skyrelį. Dėl to skalbyklė juos skalbs trumpą laiką, o tikėtinas marškinų naudojimo dėvėjimo laikas bus ilgesnis.

• Patalynė / pūkai

Šią programą pasirinkite dirbtinio pluošto antklodėms, kurias galima skalbti mašinoje, skalbti. Antklodę tinkamai sudėkite į skalbyklę, kad nebūtų sugadinta skalbyklė ir antklodė. Prieš dėdami antklodę į mašiną, nuimkite antklodės užvalkalą. Perlenkite antklodę perpus ir įdėkite ją į mašiną. Dėkite antklodę į mašiną taip, kad ji neliestų apsauginės gumos kraštų arba stiklo.



Dėkite ne daugiau nei 1 dvigubą dirbtinio pluošto antklodę (200 x 200 cm).

Mašinoje neskalkbkite antklodžių, pagalvių ir pan. gaminių, kurių sudėtyje yra medvilnės.



DĖMESIO: Skalbyklėje negalima skalbti tokių gaminių kaip kilimai, kilimėliai ir pan., išskyrus antklodes. Galima nepataisomai sugadinti mašiną.

• Pūkiniai drabužiai

Šia programa skalbkite pūkinės striukės, liemenės ir kt., pažymėtas ženkleliu „skalbti skalbyklėje“. Ypatingu sukimo programų dėka vanduo užpildo tarp pūkų esančius oro tarpus.

• Būgno valymas

Reguliariai naudokite šią programą (kartą per 1–2 mėnesius) būgnui valyti ir reikiamai higienai užtikrinti. Programą naudokite, tik kai mašina yra visiškai tuščia. Norėdami pasiekti geresnių rezultatų, pripilkite skalbyklėms skirtų kalkių nuosėdų šalinimo miltelių į skalbimo priemonių skyrių, pažymėtą numeriu „2“. Programai pasibaigus, mašinos dureles palikite atidarytas, kad mašinos vidus išdžiūtų.



Ši programa neskirta skalbiniams skalbti. Tai techninės priežiūros programa.

Niekada nenaudokite šios programos, jeigu mašinos veikimas yra sutrikęs. Jeigu bandysite tai daryti, mašina aptiks, kad viduje yra skalbinių, ir nutrauks programą.

4.7 Specialios programos

Konkrečios užduotims galite pasirinkti bet kurią iš šių programų.

• Skalavimas

Rekomenduojama naudoti, kai norima ką nors išskalauti arba iškrakmolinti.

• Grėžimas + vandens išleidimas

Pasirinkite šią programą, kad išgręžtumėte skalbinius ir iš skalbyklės būtų išleistas vanduo.

Prieš pasirinkdami šią programą pasirinkite norimą grėžimo greitį ir paspauskite paleidimo/pristabdymo mygtuką. Pirmiausiai mašina išleis jos viduje esantį vandenį. Tuomet ji išgręš skalbinius nustatytu grėžimo greičiu ir išleis išgręžtą vandenį.

Jei tik norite išleisti vandenį negręždami drabužių, pasirinkite programą „Vandens išleidimas+grėžimas“, tuomet paspauskite grėžimo greičio reguliavimo mygtuką, pasirinkdami funkciją be grėžimo. Paspauskite paleidimo / pristabdymo mygtuką.



Jautriems skalbiniams gręžti pasirinkite mažesnį gręžimo greitį.

4.8 Greičio pasirinkimas

Kai tik pasirenkama nauja programa, gręžimo greičio indikatorius parodo rekomenduojamą pasirinktos programos gręžimo greitį.

Jei norite sumažinti gręžimo greitį, paspauskite gręžimo greičio reguliavimo mygtuką. Gręžimo greitis palaipsniui mažinamas. Tuomet, priklausomai nuo gaminio modelio, ekrane bus rodomos parinktys „Skalavimo sulaikymas“ ir „Be gręžimo“. Pasirinkus „Be gręžimo“, gręžimo lygio indikatorius lemputės neįsijungia.

Skalavimo sulaikymas

Jeigu programai pasibaigus skalbinių tuoj pat išimti neplanuojate, galite naudoti skalavimo užlaikymo funkciją, kad skalbiniai būtų laikomi paskutiniam skalavimui skirtame vandenyje ir, būdami sausi, nesusiglamžyti. Jeigu norite išleisti vandenį negręžiant skalbinių, po šio proceso paspauskite paleidimo/ pristabdymo mygtuką. Programa vėl paleidžiama ir išleidžiamas vanduo, bet skalbiniai neišgręžiami. Jeigu norite išgręžti vandenyje laikytus skalbinius, nustatykite gręžimo greitį ir paspauskite paleidimo/ pristabdymo mygtuką.

Programa vėl paleidžiama. Vanduo išleidžiamas, skalbiniai išgręžiami ir programa baigiama.



Jeigu programa nepasiekė gręžimo etapo, greitį galite pakeisti neįjungdami mašinos pristabdymo režimo.

4.9 Atidėtas paleidimas

Atidėto paleidimo funkcija leidžia atidėti skalavimo programos paleidimą 3, 6 arba 9 valandoms.



Pasirinkę atidėjimo laiką, niekad nenaudokite skystų skalavimo priemonių! Drabužiai gali susitepti.

1. Atidarykite dureles, sudėkite skalbinius ir pripilkite skalavimo miltelių bei kitų priemonių.
2. Pasirinkite skalavimo programą ir sukimo greitį.
3. Spausdami atidėto paleidimo mygtuką, pasirinkite norimą atidėjimo laiką. Vieną kartą paspaudus laiko atidėjimo mygtuką, pasirenkamas 3 valandų atidėjimas. Tą patį mygtuką paspaudus dar kartą – 6 valandų; o dar vieną kartą – bus pasirinktas 9 valandų atidėjimas. Dar kartą paspaudus atidėto paleidimo mygtuką, atidėto paleidimo funkcija atšaukiama.
4. Paspauskite paleidimo / pristabdymo mygtuką. Ankstesnė atidėjimo paleidimo laiko lemputė išsijungia, o kitą kartą atidėjimo lemputė įsijungia kas 3 val.
5. Pasibaigus atgalinei laiko atskaitai, visos atidėto paleidimo lemputės užges ir pasirinkta programa bus paleista.



Galite perjungti skalbyklę į parengties režimą ir įdėti skalbinių atidėto paleidimo metu.

Atidėto paleidimo trukmės pakeitimas

Jeigu atgalinės laiko atskaitos metu norite pakeisti atidėtą laiką, turėsite atšaukti programą ir nustatyti atidėjimo laiką iš naujo.

Kaip išjungti atidėto paleidimo funkciją

Jeigu norite atšaukti atgalinę atidėto paleidimo laiko atskaitą ir tuoj pat paleisti programą:

1. Pasukite programos pasirinkimo rankenėlę ir nustatykite bet kurią kitą programą. Taip atidėto paleidimo funkcija bus atšaukta. Nepertraukiamai žybcioja pabaigos/atšaukimo lemputė.
2. Tuomet vėl pasirinkite programą, kurią norite paleisti.
3. Spauskite paleidimo / pristabdymo mygtuką ir programa bus paleista.

4.10 Programos paleidimas

1. Spauskite paleidimo / pristabdymo mygtuką ir programa bus paleista.
2. Užsidegs programos paleidimą rodanti programos eigos lemputė.

4.11 Užraktas nuo vaikų

Naudokite apsaugos nuo vaikų funkciją, kad vaikai negalėtų naudoti mašinos. Tokiu būdu vaikams nebus leidžiama keisti veikiančios programos.



Jeigu programos pasirinkimo rankenėlė yra pasukama, kai įjungtas apsaugos nuo vaikų užraktas 3 kartus sumirksės apsaugos nuo vaikų indikatorius lemputė. Apsaugos nuo vaikų funkcija neleidžia pakeisti programos arba greičio.

Jeigu veikia apsaugos nuo vaikų programa, pasukus programos pasirinkimo rankenėlę ir nustačius kitą programą, vis tiek veiks anksčiau pasirinkta programa.

Veikiant apsaugos nuo vaikų programai ir mašinai skalbiant, galite įjungti mašinos pristabdymo režimą neišjungdami apsaugos nuo vaikų funkcijos: pasukite programos pasirinkimo rankenėlę į įjungimo/išjungimo padėtį. Paskui pasukus programos pasirinkimo rankenėlę atgal, programa vėl paleidžiama.

Jeigu norite įjungti apsaugos nuo vaikų funkciją:

Paspauskite ir 3 sekundes palaikykite nuspaudę greičio mygtuką. 3 sekundes laikant nuspaustą mygtuką mirksės apsaugos nuo vaikų indikatorius lemputė. Kai lemputės nebemirksės, o švies nenutrūksta, mygtukus galite atleisti.

Jeigu norite išjungti apsaugos nuo vaikų funkciją:

Paspauskite ir 3 sekundes palaikykite nuspaudę greičio mygtuką, kai vykdoma programa. 3 sekundes laikant nuspaustą mygtuką mirksės apsaugos nuo vaikų indikatorius lemputė. Kai lemputė nebemirksės, mygtukus galite atleisti.



Apsaugos nuo vaikų funkciją galima išjungti ir kitu būdu, pasukant programos pasirinkimo rankenėlę į įjungimo/išjungimo padėtį ir pasirinkant kitą programą, kai jokia kita programa neveikia.

Dingus elektros tiekimui arba išjungus skalbyklę iš elektros tinklo, užrakto nuo vaikų funkcija neišjungiama.

4.3.12 Programos eiga

Programos eigą parodo programos sekimo indikatorius. Kiekvieno programos veiksmo pradžioje atitinkama indikatorius lemputė užsidegs, o užbaigti veiksmo lemputė užges.

Galite pakeisti gręžimo greičio nustatymus nesustabdydami programos eigos, programai veikiant. Tam norimas atlikti pakeitimas turi eiti vėliau, po vykdomo programos etapo. Jeigu pakeitimas nėra tinkamas, 3 kartus sužybčios atitinkamos lemputės.



Jeigu mašina nepradeda gręžti skalbinių, galbūt programa veikia skalavimo sulaukymo režimu arba, susidarius per dideliu skalbinių pasiskirstymo mašinoje netolygumui, įsijungė automatinė gręžimo koregavimo sistema.

4.3.13 Durelių užraktas

Mašinos dureles užblokuoja užrakto sistema, kuri neleidžia atidaryti įkrovos durelių tais atvejais, kai vandens lygis nėra tinkamas.

Įjungus mašinos pristabdymo režimą, pradės žybčioti durelių lemputė. Skalbyklė tikrina viduje esančio vandens lygį. Jeigu lygis netinkamas, durelių lemputė užges ir durelių atidaryti nebus galima 1-2 minutes. Jeigu lygis netinkamas, durelių lemputė lieka šviesti ir durelių atidaryti nebus galima. Jeigu privalote atidaryti dureles, kai durelių lemputė šviečia, privalote atšaukti esamą programą. Žr. „Programos atšaukimas“

4.3.14 Pasirinkimų keitimas paleidus programą

Mašinos perjungimas į parengties režimą

Jei norite mašinai veikiant norite perjungti ją į pristabdymo režimą, paspauskite paleidimo / pristabdymo mygtuką. Programos tęsimas indikatoriuje pradeda žybčioti mašinos vykdomo žingsnio lemputė, rodydama, kad mašina yra perjungta į pristabdymo režimą.

Be to, kai dureles galima atidaryti, durelių lemputės visiškai užgęsta.

Gręžimo nustatymų keitimas

Galite pakeisti esamos programos gręžimo greičio nustatymus. Žr. „Greičio pasirinkimas“.



Jeigu pakeitimo atlikti negalima, 3 kartus sužybčios atitinkama lemputė.

Skalbinių įdėjimas arba išėmimas

Galite įdėti / išimti skalbinius, kai programa veikia, jei vandens lygis pakankamai mažas durelėms atidaryti. Norint pašalinti nuosėdas:

1. Jei norite mašiną perjungti į pristabdymo režimą, paspauskite paleidimo/pristabdymo mygtuką. Žybčios atitinkamos programos eigos etapo, kuriame mašina buvo perjungta į pristabdymo režimą, lemputė.
2. Palaukite, kol galima bus atidaryti dureles.
3. Atidarykite dureles ir sudėkite arba išimkite skalbinius.
4. Uždarykite įkrovos dureles.
5. Jeigu reikia, pakeiskite gręžimo greičio nuostatas.
6. Norėdami paleisti mašiną, paspauskite paleidimo/pristabdymo mygtuką.

4.3.15 Programos atšaukimas

Norėdami atšaukti programą, pasukite programų pasirinkimo rankenėlę, kad pasirinktumėte kitą programą. Ankstesnė programa bus atšaukta. Be perstojo žybcios pabaigos/atšaukimo lemputė, įspėdama, kad programa yra atšaukta.

Pasukus programos pasirinkimo rankenėlę, mašina išjungs programą; visgi vanduo nebus išleistas. Pasirinkus ir paleidus naują programą, naujai pasirinkta programa bus paleista nuo to etapo, kuriame buvo atšaukta ankstesnė programa. Pavyzdžiui, gali būti prileista daugiau vandens arba gali būti toliau skalbiama viduje jau esančiame vandenyje.



Kai kurios programos gali pirmiausia išleisti vandenį iš skalbyklės. Priklausomai nuo to, kuriame etape buvo atšaukta programa, jums gali tekti iš naujo pripilti skalbimo priemonės ir audinių minkštiklio.

4.3.16 Programos pabaiga

Programai pasibaigus įsižiebia programos pabaigos lemputė prie programos tęsimo indikatoriaus.

1. Palaukite, kol veikiančio durelių užrakto kontrolinė lemputė visiškai užges.
2. Išjunkite skalbyklę, pasukite programos pasirinkimo rankenėlę į įjungimo / išjungimo padėtį.
3. Ištraukite skalbinius ir uždarykite dureles. Dabar skalbyklė parengta kitam skalbimo ciklui.

4.3.17 Ši skalbyklė turi parengties režimą.

Įjungus skalbyklę naudojant programos pasirinkimo mygtuką (perjungus mygtuką į bet kurią padėtį išskyrus įjungimo/išjungimo) ir nepasirinkus jokios programos arba neatlikus jokio pasirinkimo veiksmo, arba neatlikus jokio veiksmo per 2 minutes po to, kai programa yra baigta, bus automatiškai įjungtas mašinos energijos taupymo režimas. Indikatorijų lemputės ims šviesti blankiau. Jeigu mašinoje sumontuotas programos laiką rodantis ekranas, jis bus išjungtas. Pasukus programos pasirinkimo rankenėlę arba paspaudus bet kokį mygtuką, lemputės ir ekranas vėl ims šviesti ankstesniu režimu. Gali keistis pasirinkimai, kuriuos galima atlikti išjungiant energijos taupymo režimą. Prieš paleisdami programą, patikrinkite, ar visos nuostatos yra tinkamos. Prireikus dar kartą pasirinkite nuostatas. Tai nėra gedimas.

5 Techninė priežiūra ir valymas

Reguliariai valant, pailgėja gaminio naudojimo laikas ir sumažėja trikčių atvejų.

5.1 Skalbimo priemonių stalčiuuko valymas

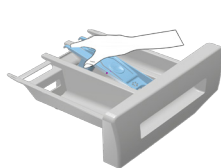

Reguliariai (kas 4–5 skalbimo ciklus), valykite skalbimo priemonės stalčiuuką, kad jame nesikaupytų skalbimo priemonės likučiai. Pakelkite galinę sifono dalį, kad jį išimtumėte kaip parodyta.



Jeigu audinių minkštiklio skyriuje pradeda kauptis didesnis nei įprasta minkštiklio ir vandens mišinio kiekis, išvalykite sifoną.

- 1 Išplaukite skalbimo priemonių stalčiuuką ir sifoną kriauklėje dideliame drungno vandens kiekyje. Valydami stalčiuuką, užsidėkite apsaugines pirštines arba naudokite tinkamą šepetėlį, kad neliestumėte nuosėdų rankomis.
- 2 Atlikę valymo darbus, įtaisykite sifoną atgal į vietą ir paspauskite priekinę jo dalį žemyn, kad įsitikintumėte, jog fiksavimo auselės tinkamai įtaisytos.

5.2 Durelių ir būgno valymas

Lauki bėgant mašinoje gali prisikaupti audinių minkštiklio, skalbimo priemonių ir purvo likučių, dėl kurių gali kilti nemalonių kvapų ir nusiskundimų dėl prasto skalbimo. Norėdami to išvengti, naudokite būgno valymo programą. Jeigu mašinoje būgno valymo programos nėra, naudokite programą „Cottons-90“ ir taip pat pasirinkite papildomo vandens kiekio arba papildomo skalavimo pagalbinės funkcijas. Šią programą privaloma paleisti nepridėjus į mašiną jokių skalbinių. Prieš paleisdami programą, pripilkite maks. 100 g kalkių nuosėdų šalinimo miltelių į pagrindinį skalbimo priemonės skyrelį (skyrelį Nr. 2). Jeigu kalkių nuosėdų šalinimo priemonė yra tablečių forma, dėkite vieną tabletę į skyrių Nr. 2. Programai pasibaigus, nusauskite gofruotosios dalies vidų švariu skudurėliu.



Būgno valymo procesą kartokite kas 2 mėnesius.

Naudokite skalbyklėms tinkamas kalkių nuosėdų šalinimo priemones.

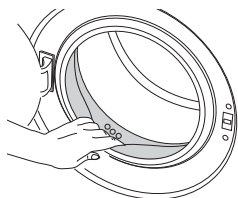

Po kiekvieno skalbimo patikrinkite, ar būgne neliko pašalinių daiktų. Jeigu apačioje esančiame paveikslėlyje parodytos angos būtų užkimštos, atkimškite angas datų krapištuku.



Metaliniai daiktai subraižys būgną, dėl ko jis pradės rūdyti. Rūdžių dėmes nuo būgno nuvalykite nerūdijančio plieno valikliu. Nenaudokite plieno vatos arba vielinį šepetėlių.



ĮSPĖJIMAS: Niekada nenaudokite kempinių arba šveitimo medžiagų. Jos gali sugadinti plastmasinius ir dažytus paviršius.

5.3 Korpuso ir valdymo skydelio valymas

Valykite mašinos korpusą muiluotu vandeniu arba neėsdinančia, švelnia, geline valymo priemone ir nušluostykite minkštu skudurėliu.

Valdymo skydelį valykite tik minkštu, drėgnu skudurėliu.

5.4 Vandens įleidimo filtrų valymas

Kiekviename mašinos užpakalinėje dalyje esančio vandens įleidimo sklendės gale bei kiekviename vandens įleidimo žarnos gale, prijungimo prie čiaupo vietoje, yra po filtrą. Šie filtrai neleidžia į mašiną patekti vandenyje esantiems svetimkūniams ir purvui. Filtrams užsiteršus, juos reikėtų išvalyti.

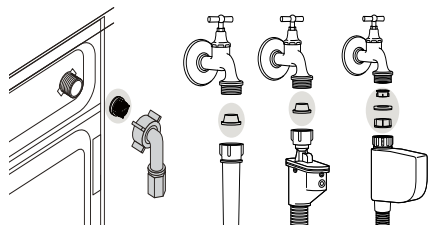

- 1 Užsukite čiaupus.
- 2 Ištraukite kaiščius iš vandens įleidimo žarnų, kad pasiektumėte vandens įleidimo vožtuvuose esančius filtrus. Nuvalykite juos tinkamu šepetėliu. Jeigu filtrai labai purvini, galite juos ištraukti pincetu ir išvalyti.
- 3 Ištraukite filtrus su tarpikliais iš tiesiųjų vandens įleidimo žarnų dalių ir kruopščiai juos nuplaukite po tekančiu vandeniu.
- 4 Atsargiai atgal įkiškite tarpiklius ir filtrus į vietą ir ranka užveržkite žarnos varžles.

5.5 Likusio vandens išleidimas ir siurblio filtro valymas

Išleidžiant skalbimo vandenį, šioje mašinoje įrengta filtrų sistema neleidžia į jos sraigta patekti kietiems daiktams, pavyzdžiui, sagoms, monetoms ir audinių pluoštams. Todėl vanduo išleidžiamas sklandžiai ir pailgėja siurblio naudojimo laikas.

Jeigu iš mašinos neišleidžiamas vanduo, gali būti užsikisęs siurblio filtras. Filtrą privaloma išvalyti kiekvieną kartą, kai tik jis užsikemša, arba kas 3 mėnesius. Norint išvalyti siurblio filtrą, pirma reikia išleisti vandenį. Be to, prieš gabenant mašiną (pvz., persikraustant į kitą namą) ir esant šaltam orui, vandenį reikia visiškai išleisti.



ĮSPĖJIMAS: Jeigu gaminio nenaudosite, užsukite čiaupą, atjunkite tiekimo žarną ir išleiskite iš mašinos vandenį, kad esant atitinkamoms oro sąlygoms jis neužšaltų.

ĮSPĖJIMAS: Po kiekvieno panaudojimo užsukite gaminio tiekimo žarnos čiaupą.



ĮSPĖJIMAS: Siurblio filtre likę pašaliniai daiktai gali jį sugadinti arba kelti triukšmą.

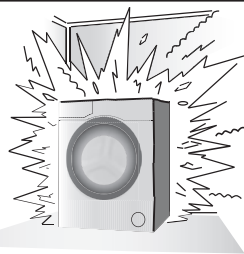

Norint išvalyti purviną filtrą ir išleisti vandenį:

1 Ištraukite mašinos kištuką iš maitinimo lizdo.



ĮSPĖJIMAS: Mašinoje vandens temperatūra gali pakilti iki 90 °C. Norint neapsideginti, filtrą privaloma valyti tada, kai vanduo mašinoje atvėsta.

2 Atidarykite filtro galvutę.



3 Kai kuriuose modeliuose yra avarinio vandens išleidimo žarna, o kai kuriuose – ne. Norėdami išleisti vandenį, vadovaukitės toliau pateiktais nurodymais.

Vandens išleidimas, kai gaminys turi avarinio vandens išleidimo žarną:

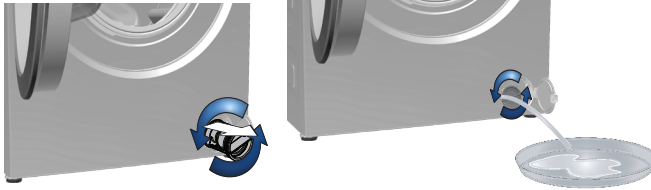

a Ištraukite avarinio vandens išleidimo žarną iš jos lizdo

b Po žarnos galu padėkite didelį indą. Ištraukite iš žarnos galo kaištį ir išpilkite vandenį į indą. Kai indas bus lipnas, užkimškite žarnos galą, vėl įkišdami kaištį. Išpylę vandenį iš bakelio, vėl pakartokite pirmiau aprašytus veiksmus, kad vanduo būtų visiškai išleistas iš mašinos.

c Išleidę visą vandenį, užkimškite jos galą kaiščiu ir užfiksukite žarną jos tvirtinimo vietoje.

d Pasukite ir ištraukite siurblio filtrą.

Vandens išleidimas, kai gaminys neturi avarinio vandens išleidimo žarnos:

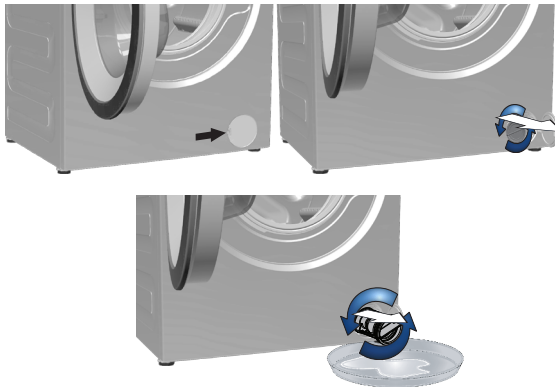

a Padėkite didelį indą priešais filtrą, kad į jį subėgtų filtre esantis vanduo.

b Atsukite siurblio filtrą (sukite prieš laikrodžio rodyklę), kol iš jo ims tekėti vanduo. Nukreipkite vandens srovę į indą, kurį buvote padėjęs priešais filtrą. Šalia visuomet turėkite šluostę, kad galėtumėte sugerti ją išsiliejusį vandenį.

c Išleidę iš mašinos visą vandenį, sukdami visiškai ištraukite filtrą.

4 Išvalykite filtro viduje esančias nuosėdas ir, jeigu yra, audinių pluoštus siurblio sraigto vietoje.

5 Įdėkite filtrą.

6 Jeigu filtro galvutė sudaryta iš dviejų dalių, uždarykite filtro galvutę, paspauskite ąselę. Jeigu ji yra sudaryta iš vienos dalies, pirmiausiai įtaisykite ąselės apačioje, tuomet užspauskite viršutinę dalį.

6 Techninės savybės

Pagal Europos komisijos (ES) reglamentą Nr. 1061/2010		
Tiekėjo pavadinimas arba prekės ženklas	Beko	Beko
Modelio pavadinimas	WRE 6511 BWW	WRE 6511 BSS
Nominali talpa (kg)	6	6
Energijos efektyvumo klasė / skalė nuo A+++ (didžiausias efektyvumas) iki D (mažiausias efektyvumas)	A+++	A+++
Metinės energijos sąnaudos (kWh) ⁽¹⁾	152	152
Energijos suvartojimas, naudojant standartinę 60°C programą medvilnei, esant pilnai apkrovai (kWh)	0.860	0.860
Energijos sąnaudos naudojant standartinę 60°C programą medvilnei, esant daliai apkrovai (kWh)	0.540	0.540
Energijos suvartojimas, naudojant standartinę 40°C programą medvilnei, esant daliai apkrovai (kWh)	0.520	0.520
Energijos suvartojimo režimas išjungtas (W)	0.25	0.25
Energijos suvartojimo režimas įjungtas (W)	1.00	1.00
Metinės vandens sąnaudos (l) ⁽²⁾	8799	8799
Grežimo-džiovinimo efektyvumo klasė / skalė nuo A (didžiausias efektyvumas) iki G (mažiausias efektyvumas)	C	C
Maksimalus sukimosi greitis (aps./ min.)	1000	1000
Likęs drėgmės kiekis (%)	62	62
Standartinė programa medvilnei ⁽³⁾	Medvilnė Eko 60°C ir 40°C	
Programos laikas standartinei 60°C programai medvilnei, esant pilnai apkrovai (min.)	250	250
Programos laikas standartinei 60°C programai medvilnei, esant daliai apkrovai (min.)	195	195
Programos laikas standartinei 40°C programai medvilnei, esant daliai apkrovai (min.)	195	195
Įjungto režimo trukmė (min.)	N/A	N/A
Aplinkos akustinio triukšmo emisijos skalbiant / grežiant (dB)	61/77	61/77
Įtaisytais	Non	Non
Nominali talpa (kg)	6	6
Aukštis (cm)	84	84
Plotis (cm)	60	60
Gylis (cm)	41.5	41.5
Grynas svoris (±4 kg)	55	55
Vienas vandens įvadas / dvigubas vandens įvadas	•/-	
• Yra		
Elektros įvestis (V/Hz)	230 V / 50Hz	230 V / 50Hz
Bendroji el. srovė (A)	10	10
Bendroji galia (W)	1550	1550
Woolmark №	M-14022	M-14022
⁽¹⁾ Energijos suvartojimas pagal 220 standartinius skalbimo ciklus programai medvilnei, esant 60°C ir 40°C temperatūrai, su pilna ir dalia apkrova bei mažesnio galingumo režimų suvartojimu. Faktinis energijos suvartojimas priklausys nuo to, kaip prietaisas naudojamas.		
⁽²⁾ Vandens suvartojimas pagal 220 standartinius skalbimo ciklus programoms medvilnei, esant 60°C ir 40°C temperatūrai, su pilna ir dalia apkrova. Faktinis energijos suvartojimas priklausys nuo to, kaip prietaisas naudojamas.		
⁽³⁾ „Standartinė 60°C programa medvilnei“ ir „Standartinė 40°C programa medvilnei“ yra standartinės skalbimo programos, kurioms skiriama informacija ant etiketės ir informaciniame lapelyje. Šios programos tinka skalbiant vidutiniškai išpurvintus skalbinius, taip pat jos yra efektyviausios energijos ir vandens suvartojimo atžvilgiu.		
Siekiant pagerinti šio gaminio kokybę, techniniai duomenys gali būti keičiami be išankstinio įspėjimo.		

7 Trikčių šalinimas

Programa nepasileidžia arba jos negalima pasirinkti.

- Iškilus tiekimo problemai (pavyzdžiui, tinklo įtampa, vandens slėgis ir pan.), mašina gali būti persijungusi į savisaugos režimą. >>> Norėdami atšaukti programą, pasukite programų pasirinkimo rankenėlę, kad pasirinktumėte kitą programą. Ankstesnė programa bus atšaukta. (Žr. „Programos atšaukimas“)

Vanduo lieka mašinoje.

- Gamybos metu, dėl kokybės kontrolės procesų, mašinoje gali būti likę vandens. >>> Tai nėra gedimas; vanduo nekenkia mašinai.

Mašina vibruoja arba kelia triukšmą.

- Mašina gali būti nelygiai pastatyta. >>> Pareguliuokite kojeles, kad mašina stovėtų lygiai.
- Į siurblio filtrą gali būti pakliuvęs kietas daiktas. >>> Išvalykite siurblio filtrą.
- Gali būti neišsukti apsauginiai gabenimo varžtai. >>> Išsukite apsauginius gabenimo varžtus.
- Mašinoje gali būti per mažai skalbinių. >>> Pridėkite į mašiną daugiau skalbinių.
- Mašinoje gali būti pridėta per daug skalbinių. >>> Sumažinkite skalbinių kiekį mašinoje arba išskirstykite skalbinius rankomis.
- Mašinoje gali būti atremta į kietą daiktą. >>> Įsitinkinkite, kad mašina nebūtų į nieką atremta.

Paleidus programą, mašina netrukus išsijungė.

- Mašina gali laikinai išsijungti sumažėjus įtampai. >>> Ji veiks toliau, kai įtampos lygis vėl taps normalus.

Nepaleidžiama programos atgalinė laiko atskaita. (Modeliuose su įrengtu ekranu)

- Laikmatis gali būti sustojęs įleidžiant vandenį. >>> Laikmatis nepradedą atgalinės laiko atskaitos, kol į mašiną nepripilamas tinkamas vandens kiekis. Mašina lauks, kol į ją bus pripiltas pakankamas vandens kiekis, kad dėl per mažo vandens kiekio nepablogėtų skalbimo rezultatai. Po to laikmatis vėl ims skaičiuoti laiką atgal.
- Laikmatis gali būti sustojęs šildymo etapo metu. >>> Laikmatis nepradedą atgalinės laiko atskaitos, kol mašinoje nepasiekiami pasirinkta temperatūra.
- Laikmatis gali būti sustojęs gręžimo etapo metu. >>> Dėl būgne netolygiai pasiskirsčiusių skalbinių gali būti įsijungusi automatinė nesubalansuotų skalbinių aptikimo sistema.
- Skalbiniai mašinoje negręžiami tol, kol jie nėra tolygiai paskirstyti būgne, nes mašina gali sugesti arba apgadinti aplink ją esančius daiktus. Skalbinius reikėtų išskirstyti ir dar kartą išgręžti.

Iš skalbimo priemonės stalčiuko bėga putas.

- Pridėta per daug skalbimo priemonės. >>> Sumaišykite 1 valgomąjį šaukštą minkštiklio ir ½ l vandens bei įpilkite į pagrindinį skalbimo priemonės stalčiaus plovimo skyrių.
- Įpilkite į skalbyklę skalbimo miltelių, atsižvelgdami į tinkamas programas ir maks. skalbinių kiekį, nurodytą „Programų ir sąnaudų lentelėje“. Jeigu naudojate papildomas chemines priemones (dėmių vaaliklius, baliklius ir pan.), skalbimo miltelių pilkite mažiau.

Programos pabaigoje skalbiniai lieka šlapi

- Naudojant per daug skalbimo priemonės, gali susidaryti per daug putų, todėl gali įsijungti automatinė putų sugėrimo sistema. >>> Naudokite rekomenduojamą kiekį skalbimo priemonės.
- Skalbiniai mašinoje negręžiami tol, kol jie nėra tolygiai paskirstyti būgne, nes mašina gali sugesti arba apgadinti aplink ją esančius daiktus. Skalbinius reikėtų išskirstyti ir dar kartą išgręžti.



ĮSPĖJIMAS: Jeigu negalite pašalinti problemos, nors ir vadovaujatės šiame skyriuje pateiktais nurodymais, kreipkitės į pardavėją arba įgaliotojo techninio aptarnavimo centro atstovą. Niekada nebandykite patys taisyti neveikiančio gaminio.

1 Važna uputstva vezana za bezbednost i životnu sredinu

Ovaj deo sadrži sigurnosna uputstva koja će vam pomoći da se zaštitite od opasnosti koje mogu dovesti do telesnih povreda ili materijalnih šteta. Garancija prestaje da važi ako se ne poštuju ova uputstva.

1.1 Opšta bezbednost

- Ovaj proizvod mogu da koriste osmogodišnja deca, starija deca i ljudi čije telesne, senzoričke ili mentalne sposobnosti nisu u potpunosti razvijene, kao i neiskusne i nevešte osobe samo pod nadzorom ili ako su dobili obuku o bezbednom korišćenju proizvoda i opasnostima koje donosi. Deca ne smeju da se igraju sa ovim proizvodom. Čišćenje i održavanje nikad ne smeju obavljati deca, osim pod nečijim nadzorom.
- Deca mlađa od 3 godine ne treba da se približavaju osim ako nisu pod neprekidnim nadzorom.
- Nikad ne stavljajte proizvod na pod pokriven tepihom. U suprotnom može doći do pregrevanja električnih delova zbog nedostatka strujanja vazduha ispod mašine. To može da prouzrokuje probleme sa vašim proizvodom.
- U slučaju da je proizvod u kvaru, ne sme da se uključuje dok ga ne popravi ovlašćeni serviser. Postoji opasnost od strujnog udara!
- Ovaj proizvod je projektovan tako da nastavi da radi u slučaju ponovnog uspostavljanja napajanja posle nestanka struje. Ako želite da otkazete program, pogledajte deo "Otkazivanje programa".
- Proizvod priključite na uzemljenu utičnicu koja je zaštićena osiguračem od 16 A. Neka Vam instalaciju uzemljenja uradi kvalifikovani električar. Naša firma neće biti odgovorna za bilo kakva oštećenja do kojih može da dođe kad se proizvod koristi bez uzemljenja u skladu sa lokalnim propisima.
- Creva za dovod i ispuštanje vode uvek moraju da budu dobro učvršćena i neoštećena. U suprotnom postoji opasnost od curenja vode.
- Nikada nemojte da otvarate vrata mašine ili vadite filter dok još ima vode u bubnju. U suprotnom će postojati opasnost od poplave i povreda zbog vruće vode.
- Nikada nemojte na silu da otvarate zaključana vrata za punjenje veša. Vrata za punjenje veša biće spremna za otvaranje samo nekoliko minuta posle kraja ciklusa pranja. U slučaju da se vrata za punjenje veša silom otvaraju može doći do oštećivanja vrata i mehanizma zaključavanja.
- Isključite proizvod kad se ne koristi.
- Nikad ne perite proizvod polivanjem vode po njemu! Postoji opasnost od strujnog udara!
- Nikada nemojte da dirate utikač mokrim rukama! Nikad nemojte da isključujete mašinu iz struje tako da je vučete za kabl, uvek hvatajte samo utikač.
- Koristite samo deterdžente, omekšivače i dodatke koji se upotrebljavaju za mašinsko pranje.
- Pratite uputstva na etiketama i kutiji deterdženta.
- Proizvod mora da se isključi iz struje za vreme instalacije, održavanja, čišćenja i popravke.
- Sve radove na instalaciji i popravci uvek prepustite ovlašćenom serviseru. Proizvođač neće biti odgovoran za oštećenja do kojih može da dođe kada takve radove obavljaju neovlašćena lica.
- Ukoliko se kabl za napajanje ošteti, mora da ga zameni proizvođač, serviser ili slično kvalifikovano lica (po mogućstvu električar) ili osoba koju je odredio uvoznik da bi se izbegli mogući rizici.

1.2 Namena

- Ovaj proizvod je napravljen za upotrebu u domaćinstvu. On nije pogodan za komercijalnu upotrebu i sme da se koristi samo u skladu sa svojom namenom.
- Ovaj proizvod sme da se koristiti samo za pranje i ispiranje veša prema njihovim etiketama.
- Proizvođač odriče bilo kakvu odgovornost zbog šteta nastalih usled nepravilne upotrebe i transporta.

1.3 Bezbednost dece

- Ambalažni materijali su opasni za decu. Ambalažne materijale čuvajte na sigurnom mestu, van domašaja dece.
- Električni proizvodi su opasni za decu. Držite decu dalje od proizvoda dok se koristi. Ne dajte im da diraju ovaj proizvod. Koristite funkciju zaključavanja zbog dece da biste sprečili da deca manipulišu ovim proizvodom.
- Nemojte zaboraviti da zatvorite vrata za punjenje veša kada napuštate prostoriju u kojoj se nalazi ovaj proizvod.
- Držite sve deterdžente i aditive na sigurnom mestu, dalje od domašaja dece i zatvarajte poklopac posude sa deterdžentom ili zapečatite pakovanje deterdženta.

1.4 Informacije o ambalaži

Ambalažni materijali ovog proizvoda su proizvedeni od materijala koji se recikliraju u skladu sa nacionalnim propisima o zaštiti životne sredine.

Ambalažne materijale ne odlažite zajedno sa kućnim ili drugim otpadima. Odnosite ih na mesta za sakupljanje sekundarnih sirovina određena od strane lokalnih vlasti.

1.5 Odlaganje dotrajalog proizvoda

Ovaj proizvod je proizveden korišćenjem visokokvalitetnih delova i materijala koji se mogu ponovo iskoristiti ili su pogodni za reciklažu.

Zbog toga ovaj proizvod ne odlažite sa običnim kućnim otpadom na kraju njegovog veka trajanja. Odnosite ga u sabirni centar za reciklažu električne i elektronske opreme. Obratite se lokalnim vlastima da biste saznali informacije o najbližem sabirnom centru. Dajte svoj doprinos u očuvanju životne sredine i prirodnih resursa reciklirajući korišćene proizvode. Radi bezbednosti dece, pre odlaganja proizvoda odsecite kabl za napajanje i polomite mehanizam za zaključavanje vrata za punjenje tako da se onemogući njegovo funkcionisanje.

1.6 Evropskoj WEEE direktivi



Ovaj proizvod nosi oznaku selektivnog razvrstavanja za odbačene električne i elektroničke uređaje (WEEE).

To znači da s proizvodom treba da se postupa prema Evropskoj direktivi 2002/96/EC da bi se reciklirao ili rastavio da bi se smanjio njegov uticaj na okolinu. Za ostale informacije, molimo da se javite Vašim lokalnim ili regionalnim vlastima.

Elektronski proizvodi koji nisu uključeni u proces selektivnog razvrstavanja su potencijalno opasni za okolinu i ljudsko zdravlje zbog prisutnosti štetnih materija.

Usklađenost sa RoHS direktivom:

Proizvod koji ste kupili je u skladu sa direktivom EU RoHS (2011/65 / EU). Ne sadrži štetne i zabranjene materijale navede u Direktivi.

2 Instalacija

Obratite se najbližem ovlašćenom serviseru za instalaciju ovog proizvoda. Da bi proizvod bio spreman za upotrebu, pročitajte informacije iz korisničkog priručnika i pre nego što pozovete ovlašćeni servis obezbedite priključak za struju, vodu i kanalizaciju. Ako to nije obezbeđeno, pozovite kvalifikovanog električara i vodoinstalatera da instalira potrebne priključke.



Priprema lokacije i priključaka za struju, vodovod i kanalizaciju na mestu instalacije proizvoda su odgovornost kupca.



UPOZORENJE: Sve radove na instalaciji i električnom povezivanju mora da obavi ovlašćeni serviser. Proizvođač neće biti odgovoran za oštećenja do kojih može da dođe kada takve radove obavljaju neovlašćena lica.



UPOZORENJE: Pre instalacije vizuelno proverite da li na njemu postoje oštećenja. Ako postoje, nemojte ga instalirati. Oštećeni proizvodi predstavljaju opasnost za vašu bezbednost.



Pazite da se creva za dovod i odvod vode, kao i električni kabl, ne saviju, uklješte ili prignječe prilikom postavljanja proizvoda na mesto posle instalacije i procedura čišćenja.

2.1 Odgovarajuća lokacija za instalaciju

- Stavite mašinu na čvrst pod. Ne stavljajte je na krparu ili slične površine.
- Ukupna težina mašine za pranje veša i mašine za sušenje veša kada su pune i postavljene jedna na drugu iznosi oko 180 kilograma. Proizvod postavite na čvrst i ravan pod koji ima dovoljnu nosivost!
- Ne stavljajte proizvod na strujni kabl.
- Ne instalirajte proizvod na mestima na kojima temperatura može pasti ispod 0°C.
- Proizvod postavite najmanje 1 cm od ivica drugog nameštaja.

2.2 Uklanjanje pojačanja pakovanja



Nagnite mašinu unazad da biste uklonili pojačanja pakovanja. Uklonite pojačanje pakovanja povlačenjem trake.

2.3 Uklanjanje transportnih brava



UPOZORENJE: Ne uklanjajte transportne brave pre skidanja transportnog ojačanja.

UPOZORENJE: Uklonite transportne bezbednosne vijke pre uključivanja mašine za pranje veša! U suprotnom se proizvod može oštetiti.

1. Otpustite sve vijke odgovarajućim ključem dok se ne budu okretali slobodno (C).
2. Skinite transportne bezbednosne vijke laganim okretanjem.
3. Stavite plastične poklopce dostavljene u kesici sa Korisničkim priručnikom u rupe na zadnjoj stranici (P)

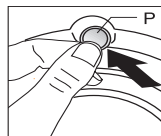
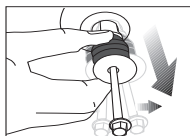
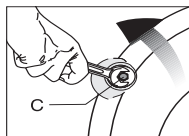

Držite transportne bezbednosne vijke na sigurnom mestu da biste ih mogli ponovo koristiti kad se mašina bude jednom ponovo prenosila.

Nikad ne pomerajte proizvod bez montiranih bezbednosnih vijaka!

2.4 Povezivanje dovoda vode



Pritisak dovoda vode potreban da bi mašina radila mora da bude od 1 do 10 bara (0,1 – 1 MPa). Morate da imate 10 – 80 litara vode koja teče iz potpuno otvorene slavine u jednom minutu da bi mašina radila kako treba. Dodajte ventil za smanjivanje pritiska ako je pritisak vode prejak.



Ako treba da koristite proizvod s duplim dovodom vode kao jedinicu sa jednostrukim dovodom (hladne vode, morate da montirate čep koji ste dobili uz proizvod na ventil za toplu vodu. (Odnosi se na proizvode dostavljene sa posebnim slepim čepom.)



UPOZORENJE: Modeli sa jednostrukim dovodom vode ne smeju da se spajaju na slavinu sa toplom vodom. U tom slučaju će se oštetiti veš ili će proizvod uključiti zaštitu i neće raditi.



UPOZORENJE: Ne koristite stara ili korišćena creva za dovod vode na novom proizvodu. To može da prouzrokuje fleke na vašem vešu.

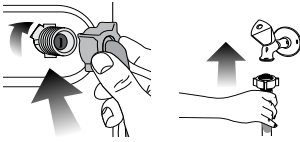

1. Sve navrtke creva pritegnite ručno. Nikad ne koristite alat za pritezanje ovih navrtki.
2. Otvorite slavine do kraja kad spojite crevo da biste proverili da li na sastavima curi voda. Ako curi, zatvorite slavinu i uklonite navrtku. Proverite zaptivač i ponovo pažljivo pritegnite navrtku. Da biste sprečili curenje vode i oštećenja koja mogu da nastanu kao posledica toga, držite slavine zatvorene kad se mašina ne upotrebljava.

2.5 Spajanje na odvod

- Kraj creva mora da se spoji direktno na odvod za vodu ili na lavabo.



UPOZORENJE: Vaša kuća može da bude poplavljena ako crevo izađe iz kućišta za vreme izbacivanja vode. Osim toga, postoji opasnost od opekotina zbog visokih temperature pranja! Da biste sprečili takve situacije, obezbedite neometan dovod vode i ispraznite mašinu, kraj creva za odvod vode dobro učvrstite da crevo ne bi ispalilo.

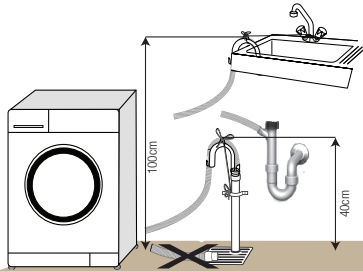

- Crevo treba da se spoji na visinu od najmanje 40 cm a najviše 100 cm.
- U slučaju da je crevo dignuto posle stajanja na podu ili blizu poda (manje od 40 cm iznad zemlje), ispuštanje vode postaje teže i veš može da izađe mokar. Zato treba da se držite visina opisanih na slici.
- Da biste sprečili vraćanje prljave vode u mašinu i omogućili lako izbacivanje vode, kraj creva ne sme da potopite u izbačenu vodu ili da ga vodite u odvod duže od 15 cm. Ako je previše dugačko, skratite ga.

- Kraj creva ne sme da se savija i ne sme da se gazi, a crevo se ne sme ukleštiti između odvoda i mašine.
- Ako je dužina creva prekratka, produžite ga originalnim dodatnim crevom. Dužina creva ne sme da bude veća od 3,2 m. Da biste izbegli kvarove s curenjem vode, sastavi između produžnog creva i odvodnog creva proizvoda treba da budu dobro izvedeni putem odgovarajuće spojnice da crevo ne bi spalo i da ne bi curilo.

2.6 Podešavanje nožica

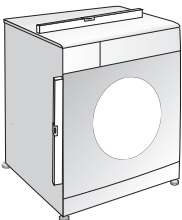

UPOZORENJE: Da bi osigurali tiši rad proizvoda bez vibracija, on mora da stoji ravno i u ravnoteži na svojim nožicama. Uravnotežite mašinu podešavanjem nožica. U suprotnom se može desiti da se proizvod pomera sa svog mesta i izazove probleme sa vibracijama i lomovima.

1. Rukom otpustite blokirajuće navrtke na nožicama.
2. Podešavajte ih dok proizvod ne bude stajao ravno i uravnoteženo.
3. Sve blokirajuće navrtke pritegnite ručno.

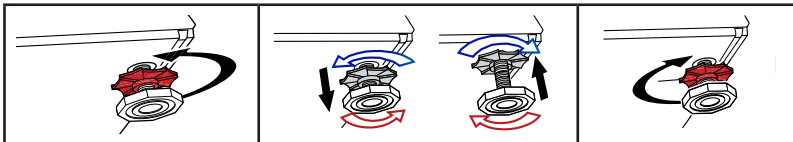



UPOZORENJE: Ne koristite nikakve alate za popuštanje blokirajućih navrtki. U suprotnom se mogu oštetiti.

2.7 Elektroinstalacije

Proizvod priključite na uzemljenu utičnicu koja je zaštićena osiguračem od 16 A. Naša firma neće biti odgovorna za bilo kakva oštećenja do kojih može da dođe kad se proizvod koristi bez uzemljenja u skladu sa lokalnim propisima.

- Povezivanje mora da bude obavljeno prema nacionalnim standardima.
- Utikač kabla za napajanje mora da bude pristupačan nakon instalacije.
- Ako je trenutna vrednost osigurača u Vašoj kući manja od 16 ampera, neka vam električar ugradi osigurač od 16 ampera.
- Napon naveden u "Tehničkim specifikacijama" mora da bude jednak naponu vaše električne mreže.
- Ne priključivati preko produžnih kablova ili razvodnika.



UPOZORENJE: Oštećeni strujni kabl mora zameniti ovlašćeni električar.

Transport proizvoda

1. Isključite proizvod iz struje pre transporta.
2. Demontirajte spojeve za dovod i odvod vode.
3. Ispustite svu vodu koja je preostala u proizvodu. Pogledajte 6.5
4. Instalirajte transportne bezbednosne vijke obrnutim redosledom u odnosu na postupak njihovog uklanjanja; pogledajte odeljak 3.3.



Nikad ne pomerajte proizvod bez montiranih bezbednosnih vijaka!



UPOZORENJE: Ambalažni materijali su opasni za decu. Ambalažne materijale čuvajte na sigurnom mestu, van domašaja dece.

3 Priprema

3.1 Sortiranje veša

- Sortirajte veš prema vrsti tkanine, boji, prema tome koliko je prljav i prema dozvoljenoj temperaturi vode.
- Uvek se držite uputstava koja su navedena na etiketama odeće.

3.2 Priprema veša za pranje

- Veš sa metalnim dodacima kao što su brushalteri, kopče kaiša i metalna dugmad mogu da oštete mašinu. Uklonite metalne dodatke ili operite takav veš tako što ćete ga staviti u vreću za veš ili jastučnicu.
- Izvadite sve stvari iz džepova, kao što su novčići, olovke i spjalice, izvrnite džepove naopačke i iščetkajte ih. Takvi objekti mogu da oštete proizvod ili da izazovu problem sa bukom.
- Odeću male veličine, kao što su dečije sokne i najlon čarape, stavite u vreću za veš ili jastučnicu.
- Zavesu stavljajte tako da ih ne pritisnete. Uklonite dodatke sa zavesa.
- Zatvorite rajsferšluse, zašijte dugmad koja visi i ušijte pocepano.
- Perite proizvode označene sa „pere se u mašini“ ili „pere se na ruke“ samo na odgovarajućem programu.
- Ne perite beli i obojeni veš zajedno. Novi tamni pamučni veš može da ispusti puno boje. Perite ih posebno.
- Uporne fleke se moraju pravilno obraditi pre pranja. Ako niste sigurni, raspitajte se u radnji za hemijsko čišćenje.
- Koristite samo one boje/sredstva za promenu boje i sredstva protiv kamenca koji su pogodni za mašinsko pranje. Uvek se držite uputstava na pakovanju.
- Pantalone i osetljivo rublje perite izvrnuto naopačke.
- Komade odeće od angore držite u frižideru nekoliko sati pre pranja. To će smanjiti čebanje.
- Veš koji je bio izložen materijama kao što su brašno, prašina, mleko u prahu itd. mora dobro da se istrese pre stavljanja u mašinu. Takve prašine i praškovi na vešu mogu da se natalože u unutrašnjosti mašine tokom vremena i izazovu oštećenje.

3.3 Šta treba uraditi da se uštedi energija

- Sledeće informacije će vam pomoći da ovaj proizvod koristite na ekološki i energetski efikasan način.
- Proizvod koristiti za najveći kapacitet koji dozvoljava izabrani program, ali ne preopterećujte mašinu. Pogledajte „Tabelu programa i korišćenja“.
 - Uvek se držite uputstava sa pakovanja deterdenta.

- Malo prljav veš perite na niskim temperaturama.
- Koristite brže programe za male količine ili malo prljav veš.
- Ne koristite pretpranje i visoke temperature za veš koji nije mnogo prljav ili isflekan.
- Ako planirate da sušite veš u mašini za sušenje veša, izaberite najveću brzinu centrifuge koja je preporučena za proces pranja.
- Ne koristite više deterdženta nego što je preporučeno na pakovanju deterdženta.

3.4 Prvo korišćenje

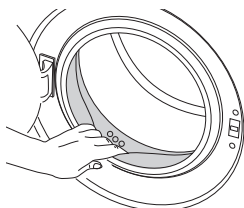

Pre nego što počnete da koristite proizvod, uverite se da su obavljene sve pripreme u skladu sa uputstvima u poglavljima „Važna sigurnosna uputstva“ i „Instalacija“.

Da biste pripremili proizvod za pranje veša, prvo uključite program za čišćenje doboša. Ako vaša mašina nema ovaj program, primenite metodu opisanu u 6.2.



Koristite sredstvo za uklanjanje kamenca koje je podesno za mašine za pranje veša.



U proizvodu je možda ostalo malo vode iz procesa kontrole kvaliteta u proizvodnji. To ne šteti proizvodu.

3.5 Odgovarajući kapacitet punjenja

Maksimalni kapacitet punjenja zavisi o vrsti veša, o tome koliko je prljav i koji program želite da koristite. Mašina automatski prilagođava količinu vode prema težini veša koji se nalazi u njoj.



UPOZORENJE: Držite se informacija iz „Tabele programa i korišćenja“. Ako je preopterećena, rezultati pranja mašine biće slabiji. Štaviše, mogu se javiti problemi sa bukom i vibriranjem.

3.6 Stavljanje veša

- 1 Otvorite vrata za punjenje veša.
- 2 Komotno stavite veš u mašinu.
- 3 Gurnite vrata za punjenje da biste ih zatvorili tako da pritom čujete zvuk zaključavanja. Pazite da vrata ništa ne zahvate.



Vrata za punjenje su zaključana dok je program u toku. Vrata se mogu otvoriti samo posle završetka programa.



UPOZORENJE: U slučaju da se veš pogrešno stavi, mogu se javiti problemi sa bukom i vibriranjem kod mašine.

3.7 Korišćenje deterdženta i omekšivača



Kada se koristi deterdžent, omekšivač, štirak, boja za tkaninu, izbeljivač ili sredstvo za uklanjanje kamenca, pažljivo pročitajte uputstvo proizvođača na pakovanju i držite se navedenih vrednosti za doziranje. Koristite čašicu za merenje ako postoji.

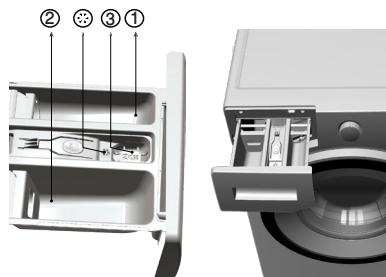

Fioka za deterdžent

Fioka za deterdžent se sastoji od 3 odeljka:

- (1) za pretpranje
- (2) za glavno pranje
- (3) za omekšivač
- (*) osim toga, postoji sifonski deo u odeljku za omekšivač.

Deterdžent, omekšivači i druga sredstva za pranje

- Dodajte deterdžent i omekšivač pre pokretanja programa pranja.
- Nikada ne ostavljajte otvorenu fioku za deterdžent dok program pranja radi!

- Kada koristite program bez pretpranja, ne stavljajte deterđent u odeljak za pretpranje (odeljak br. "1").
- Kod programa sa pretpranjem ne stavljajte tečni deterđent u odeljak za pretpranje (odeljak br. "1").
- Ne birajte program sa pretpranjem ako koristite kesu s deterđentom ili kuglu za raspršivanje. Stavite kesu s deterđentom ili kuglu za raspršivanje u mašinu, direktno među vešom.
- Ako koristite tečni deterđent, nemojte zaboraviti da šolju sa tečnim deterđentom stavite u odeljak za glavno pranje (odeljak br. "2").

Izbor vrste deterđenta

Vrsta deterđenta koji se koristi zavisi od vrste i boje tkanine.

- Koristite različite deterđente za beli veš i veš u boji.
- Osetljivu odeću perite specijalnim deterđentima (tečni deterđent, šampon za vunu itd.) koji se koriste isključivo za osetljivu odeću.
- Kada perete odeću tamnije boje i kiltove, preporučuje se korišćenje tečnog deterđenta.
- Vunene stvari perite specijalnim deterđentom koji je namenjen za vunu.



UPOZORENJE: Koristite samo deterđente proizvedene specijalno za mašinsko pranje.



UPOZORENJE: Ne koristite sapun u prahu.

Podešavanje količine deterđenta

- Količina deterđenta koja će da se koristi zavisi od količine veša, od toga koliko je prljav i od tvrdoće vode.
- Nemojte da koristite količine koje prelaze doze preporučene na pakovanju da biste izbegli problem sa previše pene, lošim ispiranjem, finansijskom uštedama i, na kraju, zaštitom okoline.
 - Koristite manje deterđenta za male količine veša ili za malo prljav veš.

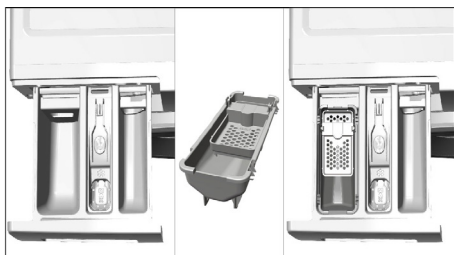

Korišćenje omekšivača

Sipajte omekšivač u odeljak za omekšivač fiokice za deterđent.

- Nemojte da pređete znak (>max<) na odeljku za omekšivač.
- Ako je omekšivač izgubio tečnost, razblažite ga vodom pre nego što ga stavite u fioku za deterđent.

Korišćenje tečnih deterđzenata

Ako proizvod sadrži šolju za tečni deterđent:

- Šolju za tečni deterđent stavite u odeljak br. "2".
- Ako je omekšivač izgubio tečnost, razblažite ga vodom pre nego što ga stavite u šolju za deterđent.

Ako proizvod ne sadrži šolju za tečni deterđent:

- Ne koristite tečni deterđent za pretpranje u programima sa pretpranjem.
- Tečni deterđent ostavlja fleke na vašoj odeći ako se koristi sa funkcijom odloženog početka. Ako hoćete da koristite funkciju odloženog početka, ne koristite tečni deterđent.

Korišćenje deterđenta u obliku gela i tablete

- Ako je gustina gel-deterđenta fluidna, a vaša mašina nema specijalnu šolju za teći deterđent, gel stavite u odeljak za glavno pranje prilikom prvog uzimanja vode. Ako vaša mašina sadrži šolju za tečni deterđent, sipajte ga u tu šolju pre nego što pokrenete program.
- Ako gustina gel-deterđenta nije fluidna ili je u deterđent u obliku tablete sa kapsuliranom tečnošću, pre pranja ga stavite direktno u doboš.
- Deterđent u obliku tablete stavite u odeljak za glavno pranje (odeljak br. "2") ili direktno u doboš pre pranja.



Tabletirani deterđenti mogu da ostave talog u fioci za deterđent. U tom slučaju tabletu deterđenta stavite među veš, bliže dnu doboša.



Tabletirani ili gel deterđent koristite bez biranja funkcije pretpranja.

Korišćenje štirka

- Tečni štirak, štirak u prahu ili boju dodajte u odeljak za omekšivač.
- Nemojte koristiti omekšivač i štirak zajedno u ciklusu pranja.

- Posle korišćenja štirka, obrišite unutrašnjost mašine vlažnom i čistom krpom.
- Korišćenje izbeljivača
- Izaberite program sa pretpranjem i dodajte sredstvo za izbeljivanje na početku pretpranja. Ne stavljajte deterdžent u odeljak za pretpranje. Drugi način bi bio da izaberete program sa dodatnim ispiranjem i dodate sredstvo za izbeljivanje dok mašina uzima vodu preko fiok za deterdžent tokom prve faze ispiranja.
- Ne mešajte sredstvo za izbeljivanje i deterdžent.
- Sredstvo za izbeljivanje koristite u maloj količini (oko 50 ml) i isperite dobro odeću jer može da iritira kožu. Ne sipajte sredstvo za izbeljivanje direktno na odeću i ne koristite ga za odeću u boji.
- Kada koristite izbeljivače na bazi kiseonika, izaberite program koji pere na nižoj temperaturi.
- Izbeljivači na bazi kiseonika mogu da se koriste zajedno sa deterdžentima; međutim, ako njihova gustina nije ista kao gustina deterdženta, prvo stavite deterdžent u odeljak br. "2" fiok za deterdžent i sačekajte da deterdžent bude pokupljen prilikom uzimanja vode. Dodajte sredstvo za izbeljivanje u isti odeljak dok mašina i dalje uzima vodu.

Korišćenje sredstva za uklanjanje kamenca

- Ako je potrebno, koristite sredstva za uklanjanje kamenca koja su proizvedena specijalno za mašine za pranje veša.

		Odeća			
		Pastelne boje i beli veši	Boje	Tamne boje	Osetljivo/Vuna/Svila
		(Preporučeni opseg temperatura zavisno od zaprljanosti: 40-90 stepeni C)	(Preporučeni opseg temperatura zavisno od zaprljanosti: hladnoća -40 stepeniC)	(Preporučeni opseg temperatura zavisno od zaprljanosti: hladnoća -40 stepeniC)	(Preporučeni opseg temperatura zavisno od zaprljanosti: hladnoća -30 stepeniC)
Zaprljanost	Veoma prljav (teške mrlje, kao što su mrlje od trave, kafe, vođa i krvi.)	Moguće je da bude potrebno da se mrlje tretiraju ili da se obavi pretpranje. Praškasti i tečni deterdženti koji su preporučeni za beli veš mogu se koristiti u dozama preporučenim za veoma prljav veš. Preporučuje se korišćenje praškastih deterdženata za čišćenje mrlja od blata, kao i mrlja koje reaguju na izbeljivače.	Praškesti i tečni deterdženti koji su preporučeni za veš u boji mogu se koristiti u dozama preporučenim za veoma prljav veš. Preporučuje se korišćenje praškastih deterdženata za čišćenje mrlja od blata, kao i mrlja koje reaguju na izbeljivače. Koristite deterdžente bez izbeljivača.	Praškesti i tečni deterdženti koji su preporučeni za veš u boji i tamne boje mogu se koristiti u dozama preporučenim za veoma prljav veš.	Za osetljivu odeću je bolje koristiti tečne deterdžente. Vunena i svilena odeća mora da se pere specijalnim deterdžentima za vunu.
	Normalno prljav (Na primer, za mrlje koje su izazvane znojenjem na okovratnicima i manžetnama)	Praškesti i tečni deterdženti koji su preporučeni za beli veš mogu se koristiti u dozama preporučenim za normalno prljav veš.	Praškesti i tečni deterdženti koji su preporučeni za veš u boji mogu se koristiti u dozama preporučenim za normalno prljav veš. Koristite deterdžente bez izbeljivača.	Praškesti i tečni deterdženti koji su preporučeni za veš u boji i tamne boje mogu se koristiti u dozama preporučenim za normalno prljav veš.	Za osetljivu odeću je bolje koristiti tečne deterdžente. Vunena i svilena odeća mora da se pere specijalnim deterdžentima za vunu.
	Malo prljav (Nema vidljivih mrlja.)	Praškesti i tečni deterdženti koji su preporučeni za beli veš mogu se koristiti u dozama preporučenim za malo prljav veš.	Praškesti i tečni deterdženti koji su preporučeni za veš u boji mogu se koristiti u dozama preporučenim za malo prljav veš. Koristite deterdžente bez izbeljivača.	Praškesti i tečni deterdženti koji su preporučeni za veš u boji i tamne boje mogu se koristiti u dozama preporučenim za malo prljav veš.	Za osetljivu odeću je bolje koristiti tečne deterdžente. Vunena i svilena odeća mora da se pere specijalnim deterdžentima za vunu.

4.3 Rukovanje proizvodom

4.3.1 Kontrolna ploča

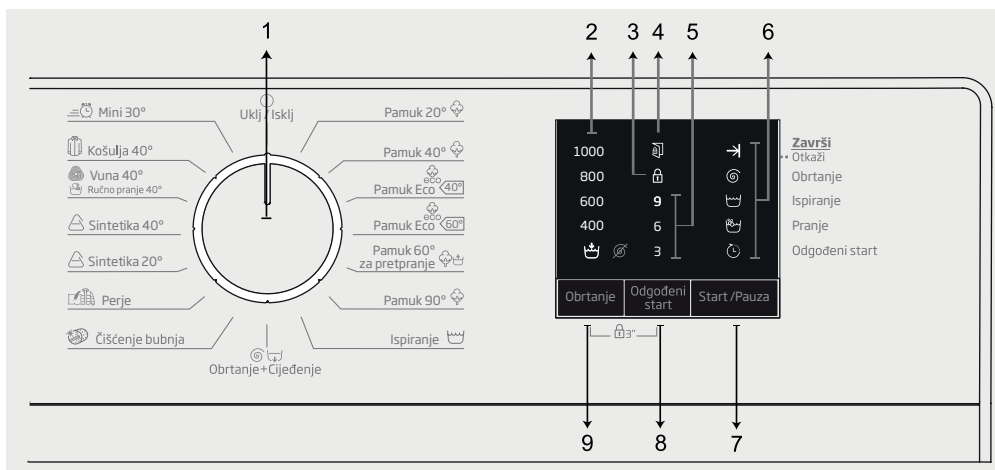

- 1 - Dugme programatora (najviši položaj Ukli/iskli)
- 2 - LED indikator brzine obrtanja
- 3 - LED lampica o aktivnosti dečije blokade
- 4 - LED lampica o aktivnosti zaključanih vrata
- 5 - LED indikator Odloženog starta
- 6 - LED indikator praćenja programa
- 7 - Tipka Start /Pauza
- 8 - Tipka za podešavanje Odloženog starta
- 9 - Tipka za podešavanje brzine centrifuge

4.3.2 Priprema mašine

1. Uvjerite se da su creva čvrsto spojena.
2. Uključite vašu mašinu.
3. Otvorite slavinu potpuno.
4. Stavite veš u mašinu.
5. Dodajte deterđent i omekšivač za tkaninu.



4.3.3 Odabir programa i saveti za efikasno pranje

1. Odaberite program koji odgovara vrsti, količini i stepenu zaprljanja veša u skladu sa "Tabelom programa i potrošnje" i tabelom temperature u nastavku.
2. Odaberite željeni program pomoću dugmeta programatora.

4.3.4 Tabela programa i potrošnje

Program °C		Maks. opterećenje (kg)	Trajanje programa (min)	Potrošnja vode (l)	Potrošnja struje (kWh)	Centrifuga
Pamuk 90°	90	6	180	83	1,95	800
Pamuk 40°	40	6	180	81	1,0	800
Pamuk 20°	20	6	180	81	0,5	800
Pamuk 60° za pretpranje	60	6	200	92	1,8	800
Pamuk Eco 60°	60**	6	250	47,5	0,855	800
Pamuk Eco 40°	40**	3	195	33,7	0,53	800
Sintetika 40°	40	2,5	120	66	0,75	800
Sintetika 20°	20	2,5	120	66	0,25	800
Mini 30°	30	6	28	60	0,15	800
Vuna / Ručno pranje 40°	40	1,5	65	45	0,45	800
Perje 40°	40	1,5	105	85	0,8	800
Košulje 40°	40	2,5	80	42	0,6	800
Čišćenje bubnja	90	-	160	67	2,1	600

** : Energetska oznaka programa (EN 60456 Ed.3)

	** "Pamuk ekonomik 40°C i pamuk ekonomik 60°C" su standardni programi." Ovi programi su poznati kao '40°C pamuk standardni program' i '60°C pamuk standardni program' i naznačeni su sa  simbolima na ploči.
	Potrošnja energije i vode može varirati uslijed promjena pritiska vode, tvrdoće i temperature vode, temperature ambijenta, vrste i količine rublja, brzine obrtanja te promjena u naponu.
	Zavisno od količine veša koje se stavili u mašinu, može se javiti razlika od 1 - 1,5 sat između vremena trajanja koje je prikazano u tabeli programa i potrošnje i stvarnog vremena trajanja ciklusa pranja. Vreme trajanja će se automatski ažurirati ubrzo nakon što pranje započne.

4.3.5 Glavni programi

Zavisno o vrsti tkanine, koristite sledeće glavne programe.

• Pamuk

Koristite ovaj program za vaše pamučno rublje (čaršafe, posteljina, peškiri, ogrtači, donji veš itd). Vaše veš će se oprati snažnom aktivnošću pranja tokom dužeg ciklusa pranja.

• Sintetika

Za pranje sintetičke odeće (košulje, bluze, mešavine sintetika/pamuk itd). Za zavese i til, preporučljivo je koristiti program za sintetik 20°C ili 40°C.

• Vuna / Ručno pranje

Koristite za pranje vašeg vunenog/osetljivog veša. Vaš veš će biti opran nežnom aktivnošću pranja kako se odeća ne bi oštetila.

	"Ciklus pranja za vunu ove mašine odobren je od strane Woolmark kompanije za pranje mašinski perivih vunenih proizvoda, pod uslovom da se proizvodi peru u skladu sa uputstvima na etiketi proizvoda i onim koje izdaje proizvođač ove mašine za pranje veša. M0000."
APPAREL CARE	"U Velikoj Britaniji, Republici Irskoj, Hong Kongu i Indiji Woolmark zaštitni znak je sertifikacioni zaštitni znak."

4.3.6 Dodatni programi

Za posebne namene, dodatni programi su dostupni na mašini.



Dodatni programi se mogu razlikovati ovisno od modela mašine.

• Pamuk Eco

Koristite ovaj program da perete vaš veš u programu za pamuk na duže vreme, a i dalje sa vrlo dobrim performansama za svrhe štednje.



Cotton Eco (pamuk eko) program troši manje energije u poređenju sa drugim programima za pamuk.

• Pretpranje-pamuk

Koristite ovaj program samo za teško zaprljanu pamučnu odeću. Dodajte deterdžent u odeljak za pretpranje.

• Mini

Koristite ovaj program da perete vašu lagano zaprljanu pamučnu odeću za kratko vrijeme.

• Košulje

Ovaj program se koristi za pranje košulja od pamuka, sintetike i tkanina s mešavinom sintetike. On smanjuje nabore. Izvršava se algoritam predobrabe.

• Nanesite hemikaliju za predobradu na direktno na vašu odeću ili dodajte zajedno s deterdžentom kada mašina počne primati vodu iz odjeljka glavnog pranja. Time će mašina oprati dato rublje u kratkom vremenskom periodu a očekivani vek trajanja vaših košulja će biti produžen.

• Posteljina / perje

Koristite ovaj program za pranje vaših jorgana s vlaknima koji nose oznaku "perivo u mašini". Uverite se da ste jorgan pravilno stavili da se ne bi oštetila mašina ili jorgan. Uklonite prekrivač jorgana prije stavljanja jorgana u mašinu. Presavijte jorgan na dvoje i stavite ga u mašinu. Stavite jorgan u mašinu vodeći računa da se stavi na način na koji neće dodirivati ispod ili po staklu.



Nemojte stavljati više od 1 duplog jorgana s vlaknima (200 x 200 cm).

Nemojte prati u mašini vaše jorgane, jastuke i sl. koji sadrže pamuk.



PAŽNJA: Nemojte prati stvari, osim jorgana, kao što su tepisi, prostirke itd. u mašini. Trajno oštećenje se pojavljuje na mašini.

• Habanje usled nošenja

Koristite ovaj program da perete kapute, veste, jakne i sl. koji sadrže perje s oznakom "perivo u mašini" na datim odjevnim predmetima. Zahvaljujući posebnim profilima obrtanja, osigurano je da voda dosegne do vazdušnog prostora između perja.

• Čišćenje bubnja

Koristite ovaj program redovno (jednom u svakih 1-2 meseca) da očistite bubanj i obezbedite potrebnu higijenu. Pokrenite program kada je mašina potpuno prazna. Da biste postigli bolje rezultate, stavite sredstvo u prahu za uklanjanje kamenca za mašine za pranje veša u odjeljak za deterdžent br. "2". Kada program završi, ostavite vrata za punjenje odškrinuta tako da se unutrašnjost mašine osuši.



Ovo nije program pranja. To je program održavanja.

Nemojte pokretati ovaj program ako ima nešto u mašini. Ako pokušate to, mašina otkriva da se nešto nalazi unutra i prekida program.

4.3.7 Posebni programi

Za posebne primene, odaberite bilo koji od sledećih programa.

• Ispiranje

Koristite kada želite ispirati ili štirkati odvojeno.

• Centrifuga + Ceđenje

Ovu funkciju možete koristiti da biste uklonili vodu s odeće i iscedili vodu iz mašine.

Pre nego odaberete ovaj program, odaberite željenu brzinu okretanja i pritisnite tipku Start / Pauza. Prvo, mašina će izbaciti vodu van. Potom će ona okretati veš podešenom brzinom i isušiti vodu koja se cedi iz veša.

Ako želite samo da isušite vodu bez okretanja vašeg rublja, odaberite program Pumpa+Okretanje i zatim odaberite funkciju Bez okretanja uz pomoć tipke za podešavanje brzine okretanja. Pritisnite tipku Start / Pauza.



Koristite nižu brzinu okretanja za osjetljivo rublje.

4.3.8 Odabir brzine

Kad god se odabere novi program, preporučena brzina okretanja odabranog programa je prikazana na indikatoru brzine okretanja.

Da biste smanjili brzinu obrtanja, pritisnite tipku za podešavanje brzine obrtanja. Brzina obrtanja se smanjuje postepeno. Zatim, ovisno o modelu proizvoda, opcije "Rinse Hold" (ispiranje zadržano) i "No Spin" (bez obrtanja) se pojavljuju na ekranu. Kada je odabrana opcija "No Spin" (bez obrtanja), indikatorska svjetla nivoa ispiranja se neće uključiti.

Ispiranje zadržano

Ako ne namjeravate isprazniti vaš veš odmah po završetku programa, možete koristiti funkciju zadržavanja ispiranja da držite vaš veš u vodi za završno ispiranje i kako biste sprečili stvaranje nabora kada nema vode u mašini. Pritisnite tipku Start / pauza nakon ovog procesa ako želite isušiti vodu bez obrtanja vašeg veša. Program će nastaviti i završiti nakon pražnjenja vode.

Ako želite obaviti obrtanje veša u vodi, podesite brzinu obrtanja i pritisnite tipku Start / pauza.

Program će nastaviti s radom. Voda je ispražnjena, veš se centrifugirao i program je dovršen.



Ako program nije dosegao korak obrtanja, možete promijeniti brzinu bez prebacivanja mašine na režim pauze.

4.3.9 Odloženi start

Pomoću funkcije za Odloženi start, pokretanje programa može biti odloženo do 3, 6 ili 9 sati.



Nemojte koristiti tečne deterdžente kada podesite odloženi start! Postoji rizik od bojenja odjeće.

1. Otvorite vrata za punjenje, stavite veš i dodajte deterdžent, itd.

2. Odaberite program pranja i brzinu obrtanja.

3. Podesite željeno vreme tako što ćete pritisnuti tipku za odloženi start. Kada je tipka pritisnuta jednom, odabrano je vreme od 3 sata za odloženi start. Kada se ista tipka pritisne ponovo, 6 sati odloženog starta je odloženi, a kada se tipka pritisne treći put, 9 sati odloženog starta je odabrano. Ako pritisnete tipku odloženi start još jednom, funkcija odloženog starta će biti otkazana.

4. Pritisnite tipku Start / pauza. Svetlo prethodnog vremena odloženog starta se gasi i sledeće svetlo vremena odloženog starta se pali nakon svaka 3 sata.

5. Na kraju odbrojavanja, sva svetla odloženog starta će se ugasiti i odabrani program će se pokrenuti.



Mašinu možete prebaciti na režim pauze i dodati veš tokom perioda odloženog starta.

Menjanje perioda odloženog starta

Ako želite promeniti vreme tokom odbrojavanja, potrebno je da otkazete program i da ponovo podesite vreme odlaganja.

Otkazivanje funkcije odloženog starta

Ako želite da otkazete odbrojavanje odloženog starta i odmah pokrenuti program:

1. Okrenite tipku za odabir programa na bilo koji program. Time će se funkcija odloženog starta otkazati.

Svetlo Završi/otkaži treperi neprestano.

2. Zatim, odaberite program za koji želite da ponovo bude u funkciji.

3. Pritisnite tipku Start / pauza da biste pokrenuli program.

4.3.10 Pokretanje programa

1. Pritisnite tipku Start / pauza da biste pokrenuli program.

2. Svetlo praćenja programa koje pokazuje početak programa će se upaliti.

4.3.11 Dečija brava

Koristite dečije bravu da sprečite decu da se poigravaju s mašinom. Na taj način možete izbeći bilo kakve promene na tekućem programu.



Ako se tipka odabira programa okrene kada je dečija brava aktivna, "LED Dečija brava uključena" će treperiti 3 puta. Dečija brava ne dozvoljava bilo kakve promene u programima ili odabranoj brzini.



Čak i ako je drugi program odabran pomoću tipke za odabir programa kada je dečja brava aktivna, prethodno odabrani program će nastaviti s radom.

Kada je dečja brava aktivna i mašina radi, možete prebaciti mašinu na režim pauze bez deaktiviranja dečije brave tako što ćete okrenuti tipku odabira programa u položaj On / Off (uključ/isključ). Kada okrenete tipku odabira programa naknadno, program će nastaviti s radom.

Da aktivirate dečiju bravu:

Pritisnite i držite tipke brzina i odgođeni start tokom 3 sekunde. Dok držite tipke pritisnute tokom 3 sekunde, "LED Dečija brava uključena" će treperiti. Možete otpustiti tipke kada LED lampice počnu neprestano svetleti.

Da deaktivirate dečiju bravu:

Pritisnite i držite tipke dečiju i odgođeni start tokom 3 sekunde dok je bilo koji program u fazi rada. Dok držite tipke pritisnute tokom 3 sekunde, "LED Dečija brava uključena" će treperiti. Možete otpustiti tipke kada se LED lampice potpuno isključe.



Pored gore navedenog metoda, da biste deaktivirali dečiju bravu, okrenite tipku odabira programa u položaj On / Off kada nijedan program nije u toku, te odaberite neki drugi program.

Dečija brava nije deaktivirana nakon što nestane struje ili kada se mašina isključi iz utičnice.

4.3.12 Napredovanje programa

Napredovanje tekućeg programa može biti praćeno od strane indikatora praćenja programa. Na početku svakog koraka programa, odgovarajuće indikatorsko svetlo će se upaliti, a svetlo završenog koraka će se isključiti.

Možete prmeniti postavke brzine bez zaustavljanja toka programa dok je program u fazi rada. Da biste ovo uradili, promena koju nameravate napraviti mora biti u koraku nakon koraka programa koji se izvršava. Ako promena nije kompatibilna, odgovarajuće svetlo će treperiti 3 puta.



Ako mašina nije nastavila s korakom okretanja, funkcija zadržavanja ispiranja može biti aktivna ili sistem automatskog otkrivanja neuravnoteženog punjenja se može aktivirati zbog neuravnotežene distribucije veša u mašini.

4.3.13 Brava vrata za punjenje

Sistem zaključavanja na vratima za punjenje mašine sprečava otvaranje vrata za punjenje u slučaju da nivo vode nije odgovarajući.

Svetlo vrata za punjenje će početi treperiti kada je mašina prebačena na režim pauze. Mašina proverava nivo vode u unutrašnjosti. Ako je nivo odgovarajući, svetlo vrata za punjenje će se ugasiti i vrata za punjenje se mogu otvoriti za 1-2 minute.

Ako nivo nije odgovarajući, svetlo vrata za punjenje će nastaviti svetleti i vrata za punjenje se ne mogu otvoriti. Ako trebate otvoriti vrata za punjenje dok je svetlo vrata za punjenje upaljeno, morate otkazati trenutni program. Pogledajte "Otkazivanje programa".

4.3.14 Promena izbora nakon što je program pokrenut

Prebacivanje mašine na režim pauze

Pritisnite tipku Start / pauza kako biste prebacili mašinu na režim pauze dok se program izvršava. Svetlo koraka u kojem se mašina nalazi počinje svetleti na indikatoru praćenja programa kako bi se pokazalo da je mašina prebačena na režim pauze.

Pored toga, kada se vrata za punjenje mogu otvoriti, svetlo vrata za punjenje će se potpuno isključiti.

Promjena postavki brzine

Možete promeniti postavke brzine programa koji je trenutno u fazi rada. Pogledajte "Odabir brzine".



Ako promena nije dozvoljena, odgovarajuće svetlo će treperiti 3 puta.

Stavljanje ili vađenje veša

Možete napuniti/isprazniti veš kada je program u fazi rada ako je nivo vode odgovarajući da možete otvoriti vrata. Da biste to uradili:

1. Pritisnite tipku Start / pauza da biste prebacili mašinu na režim pauze. Svetlo praćenja programa odgovarajućeg koraka tokom kojeg je mašina prebačena na režim pauze će treperiti.
2. Sačekajte da se vrata za punjenje mogu otvoriti.
3. Otvorite vrata za punjenje i dodajte ili izvadite rublje.
4. Zatvorite vrata za punjenje.

5. Napravite promene u postavkama brzine ako je potrebno.

6. Pritisnite tipku Start / pauza kako biste pokrenuli mašinu.

4.3.15 Otkazivanje programa

Da biste otkazali program, okrenite tipku za odabir programa kako biste odabrali neki drugi program. Prethodni program će biti otkazan. Svetlo Završi / otkazi će svetleti neprestano kako bi obavestilo da je program otkazan.

Vaša mašina će završiti program kada okrenete tipku odabira programa; međutim, neće isušiti vodu iz mašine. Kada odaberete i pokrenete novi program, novoizabrani program će se pokrenuti ovisno o koraku u kojem je prethodni program otkazan. Na primer, može uzeti još vode ili nastaviti pranje s vodom koja je unutra.



Neki programi se mogu pokrenuti pražnjenjem vode iz mašine. Ovisno o koraku u kojem je program otkazan, možda ćete morati ponovo staviti deterdžent i omekšivač za novi program koji ste odabrali.

4.3.16 Kraj programa

Kada se program završi, LED s oznakom "End" se uključuje na indikatoru praćenja programa.

1. Sačekajte da se "LED lampica o aktivnosti zaključanih vrata" potpuno isključi.
2. Da biste isključili mašinu, okrenite tipku za odabir programa u položaj uklj/isklj (On/Off).
3. Izvadite vaš veš i zatvorite vrata za punjenje. Vaša mašina je spremna za sledeći ciklus pranja.

4.3.17 Funkcija "Pause Mode" (pauza) na vašoj mašini.

Nakon što uključite mašinu pomoću tipke za odabir programa (okretanjem tipke u položaj drugačiji od položaja uklj/isklj (On/Off)), ako nije pokrenut nijedan program ili nijedan drugi postupak se ne izvodi kod odabira koraka ili nijedna aktivnost nije preduzeta u roku od približno 2 minute nakon što se odabrani program završi, vaša mašina će se automatski prebaciti na režim uštede energije. Osvetljenje indikatorskog svetla će se smanjiti. Takođe, ako vaš proizvod ima displej koji pokazuje vreme programa, ovaj displej će se isključiti u potpunosti. Ako okrenete tipku za odabir programa ili dodirnete bilo koju tipku, svetla i displej će se vratiti u prethodno stanje. Odabiri koje napravite kada izlazite iz režima energetske efikasnosti se mogu promeniti. Proverite ispravnost vaših odabira prije pokretanja programa. Ako je potrebno, uredite ponovo vaše postavke. Ovo nije greška.

5 Održavanje i čišćenje

Servisni vek trajanja ovog proizvoda se produžava, a problemi se manje javljaju ako se redovno čisti.

5.1 Čišćenje fiok za deterdžent

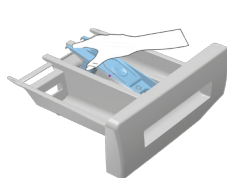

Redovno (svakih 4-5 ciklusa pranja) čistite fioku za deterdžent kao što je pokazano u nastavku da biste sprečili taloženje praška tokom vremena. Podignite zadnji deo sifona da biste ga izvadili, kao što je pokazano na slici.



Ako u odeljku za omekšivač počne da se nakuplja više mešavine vode i omekšivača nego obično, očistite sifon.

- 2 Operite fioku za deterdžent i sifon u lavabou sa puno mlake vode. Nosite zaštitne rukavice ili koristite odgovarajuću četku da biste izbegli dodir između ostataka u fioci i vaše kože kada je čistite.
- 3 Nakon čišćenja, vratite sifon na mesto i njegov prednji deo gurnite nadole da bi se uglavio jezičak za fiksiranje.

5.2 Čišćenje vrata za punjenje i doboša

Ostaci omekšivača, deterdženta i prljavština mogu se vremenom nataložiti u vašoj mašini i prouzrokovati neprijatne mirise i loše pranje. Da biste to izbegli, koristite program za čišćenje doboša. U slučaju da vaša mašina nema program za čišćenje doboša, izaberite program Pamuk-90 i dodatne funkcije Dodatna voda ili Dodatno čišćenje. Pokrenite program bez veša u mašini. Pre nego što pokrenete program stavite najviše 100 g sredstva za uklanjanje kamenca (u prahu) u odeljak za glavno pranje fiok za deterdžent (odeljak br. 2). Ako je sredstvo za uklanjanje kamenca u obliku tablete, stavite jednu tabletu u odeljak br. 2. Kad se ovaj program završi, osušite odeljak čistom krpom.



Proces čišćenja doboša treba ponavljati na svaka 2 meseca.

Koristite sredstvo za uklanjanje kamenca koje je podesno za mašine za pranje veša.

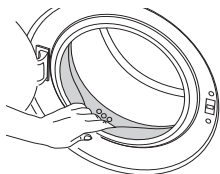

Posle svakog pranja proverite da nikakve materije nisu zaostale u dobošu. Ako su otvori na odeljku (kao na slici) blokirani, otvorite ih pomoću čačkalice.



Strani metal će dovesti do stvaranja mrlja od rđe u dobošu. Očistite mrlje sa površine doboša korišćenjem sredstva za čišćenje nerđajućeg čelika. Nikad ne koristite čeličnu vunu ili žicu.



UPOZORENJE: Nikad ne koristite sunder ili materijale za ribanje. To će oštetiti obojene i plastične površine.

5.3 Čišćenje kućišta i komandne table

Kućište mašine obrišite sapunicom ili nekorozivnim blagim gel deterdžentom, ako je potrebno, i osušite mekom krpom.

Za čišćenje komandne table koristite samo meku i vlažnu krpu.

5.4 Čišćenja filtera za dovod vode

Na kraju svakog ventila za dovod vode na poledini mašine i na kraju svakog creva za dovod vode, na mestu gde se spaja na slavinu, nalazi se filter. Ti filteri sprečavaju ulazak stranih tela i prljavštine iz vode u mašinu za pranje veša. Filteri treba da se čiste kad se uprljaju.

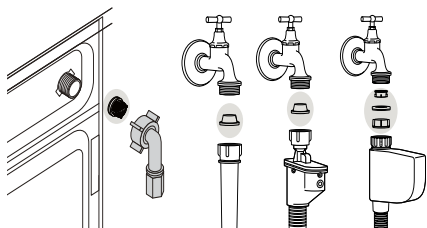

- 1 Zatvorite slavine.
- 2 Izvadite navrtke creva za dovod vode da biste pristupili filterima na ventilima za dovod vode. Očistite ih prikladnom četkom. Ako su filteri previše prljavi, izvucite ih pomoću klešta i očistite.
- 3 Izvadite filtere na ravnim krajevima creva za dovod vode zajedno sa zaptivačima i dobro ih očistite pod tekućom vodom.
- 4 Pažljivo vratite zaptivače i filtere na njihova mesta i pritegnite navrtke creva rukom.

5.5 Ispuštanje preostale vode i čišćenje filtera pumpe

Sistem filtera u Vašoj mašini sprečava da predmeti kao što su dugmad, novčići i niti tkanina začepe propeler pumpe za vreme izbacivanja vode od pranja. Zbog toga će voda biti izbačena bez ikakvih problema, a servisni vek trajanja pumpe će biti duži.

Ako mašina ne uspe da izbaci vodu, filter pumpe može da bude začepljen. Filter se mora čistiti kad god je začepljen ili na svaka 3 meseca. Da bi se očistio filter pumpe prvo se mora izbaciti voda.

Osim toga, pre transportovanja mašine (npr. preseljenje u drugu kuću) i u slučaju zamrzavanja vode, vodu ćete možda morati u potpunosti da izbacite.



UPOZORENJE: Ako se proizvod ne upotrebljava, zatvorite slavinu, odvojite dovodno crevo i ispusite vodu iz mašine da bi se zaštitila od zamrzavanja u području instalacije.

UPOZORENJE: Nakon svake upotrebe zatvorite slavinu sa crevom za dovod vode u proizvod.



UPOZORENJE: Strane materije koje su zaostale u filteru pumpe mogu da oštete vašu mašinu ili da izazovu problem sa bukom.



Da biste očistili prljavi filter i ispustili vodu:

1 Isključite mašinu da biste prekinuli dovod električne energije.



UPOZORENJE: Temperatura vode u mašini može da se poveća do 90 °C. Da biste izbegli opasnost od opekotina, očistite filter nakon što se voda u mašini ohladi.

2 Otvorite poklopac filtera.



3 Neki naši proizvodi imaju odvodno crevo za hitne slučajeve, a neke ne. Postupite na sledeći način da biste ispustili vodu.

Ispuštanje vode kada proizvod ima crevo za odvod za hitne slučajeve:

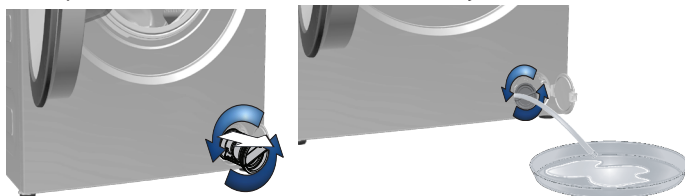

a Crevo za odvod za hitne slučajeve izvucite iz njegovog ležišta.

b Na kraju creva postavite veliku kofu. Ispustite vodu u kofu povlačenjem čepa na kraju creva. Kada kofa bude puna, blokirajte ulaz creva tako što ćete vratiti čep. Kad ispraznite posudu ponovite gornju proceduru da biste potpuno ispustili vodu iz mašine.

c Po završetku ispuštanja vode, ovo crevo ponovo zatvorite čepom i fiksirajte na svoje mesto.

d Okrećite filter pumpe da biste ga izvadili.

Ispuštanje vode kada proizvod nema crevo za odvod za hitne slučajeve:

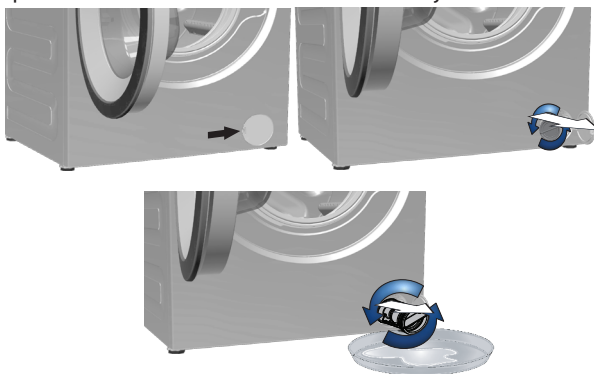

a Stavite veliku kofu ispred filtera da biste sakupili vodu iz filtera.

b Otpustite filter pumpe (suprotno smeru kazaljki na satu) dok voda ne počne da ističe. Usmerite vodu koja teče u kofu koju ste stavili ispred filtera. Imajte uvek pri ruci krpu da biste pokupili prolivenu vodu.

c Kada se voda iz mašine potpuno izbaci, okrećite filter da biste ga skinuli.

4 Očistite sav talog u filteru, kao i vlakna oko propelera pumpe, ako ih ima.

5 Namestite filter.

6 Ako se poklopac filtera sastoji iz dva dela, zatvorite poklopac filtera pritiskom na polugicu. Ako je iz jednog komada, polugice na nižem delu prvo postavite na njihova mesta, a zatim pritisnite gornji deo radi zatvaranja.

6 Tehničke specifikacije

Ispunjavanje propisa Komisije (EU) br. 1061/2010		
Naziv dobavljača ili zaštitni znak	Beko	Beko
Naziv modela	WRE 6511 BWW	WRE 6511 BSS
Nominalni kapacitet (kg)	6	6
Klasa energetske efikasnosti / skala od A+++ (najviša efikasnost) do D (najniža efikasnost)	A+++	A+++
Godišnja potrošnja energije (kWh) ⁽¹⁾	152	152
Potrošnja energije na standardnom programu na 60 °C pri potpunom punjenju (kWh)	0.860	0.860
Potrošnja energije na standardnom programu na 60 °C pri delimičnom punjenju (kWh)	0.540	0.540
Potrošnja energije na standardnom programu na 40 °C pri delimičnom punjenju (kWh)	0.520	0.520
Potrošnja energije u „isključenom režimu“ (W)	0.25	0.25
Potrošnja energije u „režimu ostavljanja“ (W)	1.00	1.00
Godišnja potrošnja vode (l) ⁽²⁾	8799	8799
Klasa efikasnosti sušenja centrifugom / skala od A (najviša efikasnost) do G (najniža efikasnost)	C	C
Maksimalna brzina obrtaja (opm)	1000	1000
Sadržaj preostale vlage (%)	62	62
Standardni program za pamuk ⁽³⁾	Pamuk eko 60 °C i 40° C	
Vreme standardnog programa na 60 °C pri potpunom punjenju (min)	250	250
Vreme standardnog programa na 60 °C pri delimičnom punjenju (min)	195	195
Vreme standardnog programa na 40 °C pri delimičnom punjenju (min)	195	195
Trajanje režima ostavljanja (min)	N/A	N/A
Nivo akustične buke koja se prenosi vazduhom prilikom pranja/obrtanja (dB)	61/77	61/77
Ugrađeno	Non	Non
Nominalni kapacitet (kg)	6	6
Visina (cm)	84	84
Širina (cm)	60	60
Dubina (cm)	41.5	41.5
Neto težina (±4 kg)	55	55
Jednstruki dovod vode / Dvostruki dovod vode	• / -	
• Dostupno		
Napon napajanja (V/Hz)	230 V / 50Hz	230 V / 50Hz
Ukupna struja (A)	10	10
Ukupna snaga (W)	1550	1550
Woolmark №	M-14022	M-14022
⁽¹⁾ Potrošnja energije je zasnovana na 220 ciklusa standardnog pranja u programima za pamuk na 60 °C i 40 °C pri potpunom i delimičnom punjenju, i potrošnji u režimima za uštedu energije. Stvarna potrošnja energije će zavistiti od načina upotrebe uređaja.		
⁽²⁾ Potrošnja vode je zasnovana na 220 ciklusa standardnog pranja u programima za pamuk na 60 °C i 40 °C pri potpunom ili delimičnom punjenju. Stvarna potrošnja vode će zavistiti od načina upotrebe uređaja.		
⁽³⁾ „Standardni program za pamuk na 60 °C“ i „standardni program za pamuk na 40 °C“ su standardni programi za pranje na koje se podaci na etiketi i deklaraciji odnose i ovi programi su pogodni za pranje normalno zaprljanog pamučnog veša i to su najefikasniji programi kada je reč o kombinovanoj potrošnji energije i vode.		
Tehničke specifikacije mogu da se promene bez upozorenja da bi se poboljšao kvalitet proizvoda.		

7 Rešavanje problema

Program ne može da se uključi ili izabere.

- Mašina za pranje veša se možda prebacila u režim samozaštite zbog problema sa snabdevanjem (kao što su napon, pritisak vode, itd.). >>> Da biste otkazali program, okrenite dugme za izbor programa i izaberite drugi program. Prethodni program će biti otkazan. (Pogledajte "Otkazivanje programa")

Voda u mašini.

- U proizvodu je možda ostalo malo vode iz procesa kontrole kvaliteta u proizvodnji. >>> To nije kvar; voda nije štetna za mašinu.

Mašina vibrira ili pravi buku.

- Mašina možda nije nivelisana. >>> Nivelišite mašinu podešavanjem nožica.
- Čvrsta materija je možda ušla u filter pumpe. >>> Očistite filter pumpe.
- Nisu skinuti bezbednosni transportni vijci. >>> Skinite bezbednosne transportne vijke.
- Moguće je da je količina veša u mašini premala. >>> Dodajte više veša u mašinu.
- Mašina je možda preopterećena većom. >>> Izvadite malo veša iz mašine ili rukom popravite ravnotežu veša.
- Mašina se možda naslanja na kruti predmet. >>> Pobrnite se da se mašina ne naslanja ni na kakav predmet.

Mašina je stala ubrzo nakon početka programa.

- Mašina je možda privremeno zaustavljena zbog pada napona. >>> Ona će nastaviti s radom kada se napon bude vratio na normalan nivo.

Trajanje programa se ne odbrojava. (kod modela sa displejem)

- Tajmer je možda zaustavljen zbog uzimanja vode. >>> Tajmer neće odbrojavati dok mašina ne uzme dovoljnu količinu vode. Mašina će sačekati dok u njoj ne bude dovoljna količina vode da bi se izbegli slabi rezultati pranja zbog nedostatka vode. Indikator tajmera će nakon toga nastaviti sa odbrojanjem.
- Tajmer se može zaustaviti tokom koraka zagrevanja. >>> Indikator tajmera neće odbrojavati dok mašina ne dostigne izabranu temperaturu.
- Tajmer se može zaustaviti tokom koraka centrifugiranja. >>> Moguće je da je došlo do aktiviranja sistema za automatsku detekciju neuravnoteženog opterećenje zbog neujednačene raspodele veša u bubnju.
- Mašina se ne prebacuje na korak centrifuge ako veš nije raspodeljen ravnomerno u bubnju da bi se sprečilo oštećenje mašine i njene okoline. Veš treba da se ponovo preraspodeli i da se ponovo uključi centrifuga.

Pena izlazi iz fioke za deterdžent.

- Koristi se previše deterdženta. >>> Izmešajte 1 kašiku omekšivača i ½ litra vode i sipajte u odeljak za glavno pranje fioke za deterdžent.
- U mašinu stavite deterdžent koji je pogodan za programe i maksimalna opterećenja navedena u "Tabeli programa i korišćenja". Ako koristite dodatne hemikalije (sredstva za uklanjanje fleka, izbeljivače itd.) smanjite količinu deterdženta.

Veš ostaje mokar na kraju programa

- Moguće je da je došlo do stvaranja prevelike pene i da je sistem za automatsku apsorpciju pene aktiviran zbog prekomerne količine deterdženta. >>> Koristite preporučenu količinu deterdženta.
- Mašina se ne prebacuje na korak centrifuge ako veš nije raspodeljen ravnomerno u bubnju da bi se sprečilo oštećenje mašine i njene okoline. Veš treba da se ponovo preraspodeli i da se ponovo uključi centrifuga.



Ako ne možete da eliminišete problem iako ste pratili uputstva iz ovog odeljka, obratite se svom dobavljaču ili ovlašćenom serviseru. Nikad nemojte sami da pokušavate da popravite neispravan proizvod.

