

beko



Upright Freezer

Instruction of use

Vertikālā Saldētājkuģu

Lietošanas instrukcija

Vertikalus Šaldiklis

Naudojimo instrukcija

Püstine Sügavkülmik

Kasutusjuhend

Апрайт Фризер

Инструкции за употреба

Fagyasztószelekrény

Használati útmutató

Вертикален Задрзнувач

Упатство за употреба

Verticalni Zamrzivač

Uputstvo za upotrebu

Ορθια Ψυγεια

Οδηγίες Χρήσης

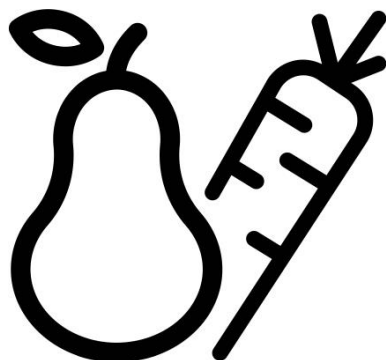

FSA13030N

EN-LV-LT-ET-BG-HU-MK-SR-EL



WARNING!

In order to ensure a normal operation of your refrigerating appliance, which uses a completely environmentally friendly refrigerant the R600a (flammable only under certain conditions) you must observe the following rules:

- Do not hinder the free circulation of the air around the appliance.
- Do not use mechanical devices in order to accelerate the defrosting, others than the ones recommended by the manufacturer.
- Do not destroy the refrigerating circuit.
- Do not use electric appliances inside the food keeping compartment, other than those that might have been recommended by the manufacturer.

UZMANĪBU!

Lai garantētu jūsu sasaldēšanas iekārtas (kura izmanto vielai nekaitīgu dzesēšanas vielu R600a – uzliesmojošs tikai pie noteiktiem apstākļiem), ir nepieciešams ievērot sekojošo:

- Netrauciet gaisa cirkulācijai ap iekārtu.
- Neizmantojiet nekādas mehāniskās iekārtas atkausēšanas paātrināšanai.
- Nesabojājiet dzesēšanas ķēdi.
- Nodalījumā pārtikas produktu glabāšanai neizmantojiet nekādas mehāniskās iekārtas, ja ražotājs to neiesaka.

DĒMESIO!

Kad uztikrīnūmēte normalū jūsu šaldikliovekīmā, kuris naudoja draugiškā aplinkai šaldymo agentū R600a (užsidega tik tam tikromis sąlygomis) jūs privalote laikytis šiū nurodymū:

- leiskite laisvai cirkuliuoti orui aplink prietaisā;
- nenaudokite jokiū kitū priemoniū, norėdami atitirpinti šaldiklį ar šaldiklį, naudokite tik tas, kurias rekomenduoja gamintojas;
- nekeiskite šaldiklio elektros grandinės;
- nenaudokite elektros prietaisū šaldiklio viduje.

HOIATUS!

Et külmutusseade, mis kasutab igati keskkonnasõbralikku külmutusagensit R600a (tuleohtlik ainult teatavatel tingimustel), töötaks normaalselt, peate järgima järgmisi eeskirju:

- Ärge blokeerige õhu vaba ringlust seadme ümbruses.
- Ärge püüdke sulamist kiirendada mehaaniliste abivahenditega, mida tootja ei ole soovitanud.
- Ärge kahjustage külmutusagensikontuuri.
- Ärge kasutage toiduainete hoiukambrites elektriseadmeid, mida tootja ei ole soovitanud.

ВНИМАНИЕ!

Вашия апарат съдържа хладилна течност R600a (запалим само при определени условия) газ от естествен произход който е силно съвместим със изискванията за опазване на околната среда. За да осигурите нормална работа на Вашият уред моля спазвайте следните правила:

- Осигурете нормална вентилация на уреда.
- Не използвайте механични устройства за размразяване на уреда, освен тези препоръчни от производителя.
- Не наранявайте хладилната верига.
- Не използвайте електрически уреди вътре в апарата.



FIGYELMEZTETÉS!

Azi, R600a (csak bizonyos körülmények között gyúlékony) teljesen környezetberát gázzal működő hűtőberendezés normális működésének eléréséhez, kövesse a következő szabályokat:

- Ne gátolja a levegő keringését a készülék körül!
- Ne használjon más mechanikus eszközöket a gyorsabb felolvasztás érdekében, mint amit a gyártó ajánl!
- Ne szakítsa meg a hűtőközeg keringésrendszerét!
- Ne használjon más elektromos eszközöket a mélyfagyasztó részben, mint amiket a gyártó javasolhat!

ПРЕДУПРЕДУВАЊЕ!

Со цел да се обезбеди нормално функционирање на уредот, кој користи целосно еколошки разладувач (фреон) R600a (запалив само под одредени услови), морате да се придржувате кон следните правила:

- Немојте да ја попречувате слободната циркулација на воздухот околу уредот.
- Немојте да употребувате механички предмети за да го забрзате процесот на одмрзнување. Користете ги само оние кои се препорачани од производителот.
- Немојте да го оштетувате разладното коло.
- Не употребувајте електрични апарати внатре во уредот. Користете ги само оние кои се препорачани од производителот.

UPOZORENJE!

Kako bi se osigurao normalan rad vašeg zamrzivača koji koristi kompletno ekološki prihvatljivo rashladno sredstvo R600a (zapaljivo samo pod određenim uvjetima), trebate se pridržavati slijedećih pravila:

- Ne ometati slobodnu cirkulaciju zraka oko zamrzivača.
- Ne koristiti mehanička sredstva za ubrzavanje odleđivanja, koja nije preporučio proizvođač.
- Paziti da se ne ošteti krug rashladnog sredstva.
- Unutar prostora zamrzivača za spremanje namirnica ne koristiti električne uređaje koje nije preporučio proizvođač.

ΠΡΟΕΙΔΟΠΟΙΗΣΗ!

Για να εξασφαλίσετε κανονική λειτουργία της ψυκτικής σας συσκευής, η οποία χρησιμοποιεί ένα πλήρως φιλικό προς το περιβάλλον ψυκτικό μέσο, το R600a (εύφλεκτο μόνο υπό ορισμένες συνθήκες), πρέπει να τηρείτε τους ακόλουθους κανόνες:

- Μην εμποδίζετε την ελεύθερη κυκλοφορία του αέρα γύρω από τη συσκευή.
- Μη χρησιμοποιείτε μηχανικές διατάξεις ή άλλες συσκευές για να επιταχύνετε την απόψυξη, εκτός από αυτές που συνιστά ο κατασκευαστής.
- Μην προκαλέσετε ζημιά στο κύκλωμα του ψυκτικού μέσου.
- Μη χρησιμοποιείτε ηλεκτρικές συσκευές μέσα στο χώρο φύλαξης τροφίμων, εκτός από αυτές που συνιστά ο κατασκευαστής.

Safety first /1
 Electrical requirements /2
 Transportation instructions /2
 Installation instructions /2
 Temperature control and adjustment /3
 Before operating /3
 Freezer control panel /4
 Fast freeze function /4
 Storing frozen food /4
 Freezing fresh food /4
 Making ice cubes /5
 Getting to know your appliance /5
 Defrosting /5
 Cleaning and care /5
 Repositioning the door /5
 Do's and don'ts /6
 Troubleshooting /6
 Energy Consumption /7
 Information concerning the noise and the vibrations /7

Drošība pirmkārt /8
 Elektrotilkla prasības /9
 Transportēšana /9
 Uzstādīšana /9
 Temperatūras atainošana un iestatīšana /10
 Pirms izmantošanas /10
 Saldēšanas kameras vadības panelis /11
 Ātrās sasaldēšanas funkcija /11
 Sasaldētu pārtikas produktu glabāšana /11
 Svaigu pārtikas produktu sasaldēšana /12
 Ledus gabaliņu pagatavošana /12
 Galvenās sastāvdaļas /12
 Atkausēšana /12
 Tīrīšana un apkope /12
 Durvju uzstādīšana uz otru pusi /13
 Ieteikumi un norādījumi /13
 Kļūmju novēršana /14
 Elektroenerģijas patēriņš /15
 Informācija par iekārtas darbības /15

Sauga /16
 Elektros instaliavimo reikalavimai /17
 Transportavimas /17
 Prietaiso pastatymas /17
 Temperatūros reguliavimas ir nustatymas /18
 Prieš pradedant naudotis šaldikliu /18
 Šaldiklio valdymo skydas /19
 Greito užšaldymo funkcija /19
 Užšaldytų maisto produktų laikymas /19
 Šviežių maisto produktų užšaldymas /19
 Ledukų užšaldymas /19
 Susipažinkite su prietaisu /19
 Atitirpinimas /20
 Valymas ir priežiūra /21
 Durelių krypties keitimas /21
 Ką daryti ir ko nedaryti /21
 Energijos sąnaudos /22
 Informacija apie veikiančius garsus /22
 Gedimų šalinimas /22

Ohutus ennekõike! /23
 Elektriohutus /24
 Transpordieeskirjad /24
 Paigaldusjuhised /24
 Temperatuuri valik ja reguleerimine /25
 Enne seadme kasutamist /25
 Sügavkülmiku juhtpaneel /25
 Kiirkülmutuse funktsioon /26
 Külmutatud toiduainete säilitamine /26
 Värske toiduainete külmutamine /26
 Jääkuubikute valmistamine /26
 Esmane tutvus seadmega /26
 Sulatamine /26
 Puhastamine ja hooldus /27
 Ukse avanemissuuna muutmise /27
 Käsud ja keelud /27
 Probleemide lahendamine /28
 Energiakulu /28
 Seadme töötamisel tekkiv müra ja vibratsioon /28

Безопасност преди всичко /29
 Електрически изисквания /30
 Инструкции при транспортиране /30
 Инструкции при инсталиране /30
 Контрол на температурата и настройки /31
 Преди работа /31
 Контролен панел на фризера /31
 Функция Бързо Замразяване /32
 Съхранение на замразени храни /32
 Лед /32
 Замразяване на свежи продукти /33
 Запознаване с вашия уред /33
 Размразяване /33
 Почистване и грижи /33
 Промяна посоката на отваряне на вратата /34
 Полезни съвети /34
 Разрешение на проблеми /34
 Разход на енергия /35
 Информация за шумовете /35

Első a biztonság /36
 Elektromos követelmények /37
 Szállítási utasítások /37
 Beüzemelési utasítások /37
 Hőmérséklet szabályozás és beállítás /38
 Működtetés előtt /38
 Fagyasztó vezérlőpanel /39
 Gyorsfagyasztó funkció /39
 Fagyasztott étel tárolása /39
 Friss étel fagyasztása /40
 Jégkockák készítése /40
 Ismerje meg készülékét /40
 Kioldasztás /40
 Tisztítás és védelem /41
 Ajtó áthelyezése /41
 Tegye és ne tegye /41
 Problémakeresés /42
 Energiafogyasztás /42
 Információ az üzemeltetési zajokról /43

MK **Содржина**

Безбедноста на прво место /44
Електрично приклучување /45
Упатство за транспорт /45
Упатство за инсталација /45
Подесување на температурата /46
Пред употреба /46
Контролен панел /47
Функција за брзо замрзнување /47
Сместување на замрзната храна /47
Замрзнување на свежа храна /47
Правење на коцки мраз /47
Панел за контрола на замрзнувачот /48
Одмрзнување /48
Чистење и одржување /49
Депозиционирање на вратата /49
Направите/Не правите /49
Проблеми и нивно решавање /50
Потрошувачка на енергија /50
Информации за бука од оперирањето /50

SR **Sadržaj**

Mere bezbednosti /52
Električna instalacija /53
Transportna uputstva /53
Uputstva za instalaciju /53
Kontrola i pode.avanje temperature /54
Pre početka rada /54
Komandna tabla /54
Funkcija brzog zamrzavanja /55
Odlaganje zamrznute hrane /55
Zamrzavanje sve.e hrane /55
Pravljenje kockica leda /55
Upoznavanje uređaja /55
Odmrzavanje /55
Čišćenje i odr.avanje /56
Promena položaja vrata /56
Rešavanje problema /56
Šta činiti /57
Potrošnja energije /58
Podaci o .umovima koje uređaj proizvodi /58

EL **Περιεχόμενα**

Η ασφάλεια προηγείται /59
Απαιτήσεις παροχής ρεύματος /60
Οδηγίες για τη μεταφορά /60
Οδηγίες για την εγκατάσταση /60
Έλεγχος και ρύθμιση θερμοκρασίας /61
Πριν τεθεί η συσκευή σε λειτουργία /61
Λειτουργία του πίνακα ελέγχου /62
Λειτουργία ταχείας κατάψυξης /62
Αποθήκευση κατεψυγμένων τροφίμων /62
Κατάψυξη νωπών τροφίμων /62
Πώς να φτιάχνετε παγάκια /63
Γνωρίστε τη συσκευή σας /63
Απόψυξη; Καθαρισμός και φροντίδα /63
Αλλαγή θέσης της πόρτας /64
Τι πρέπει και τι δεν πρέπει να κάνετε /64
Αντιμετώπιση προβλημάτων /65
Πληροφορίες σχετικά με τους θορύβους λειτουργίας /65

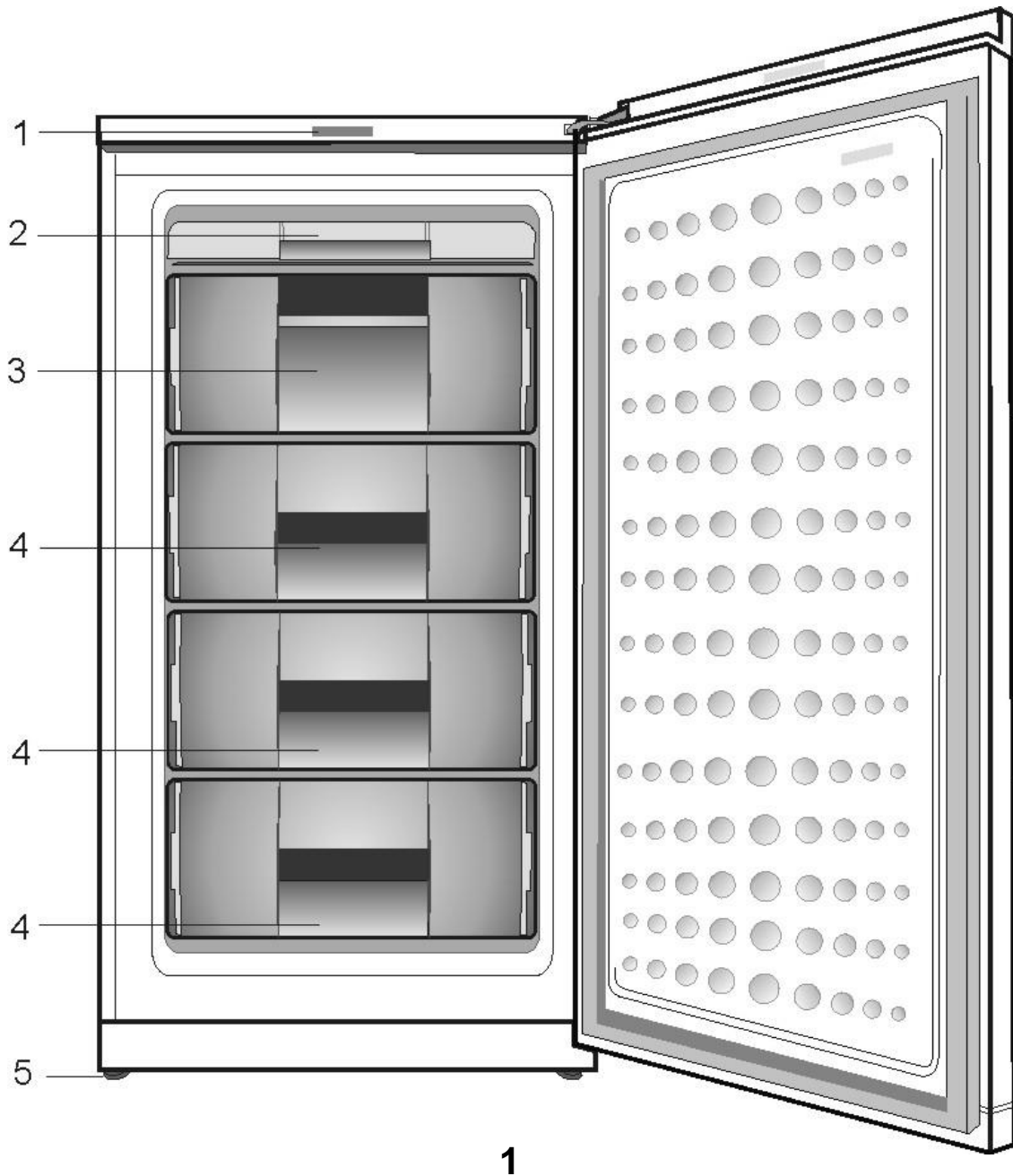

1

i Figures that take place in this instruction manual are schematic and may not correspond exactly with your product. If the subject parts are not included in the product you have purchased, then it is valid for other models.

i Attēli šajā instrukciju rokasgrāmatā ir shēmatiski un var precīzi neatbilst jūsu modelim. Ja attiecīgās daļas nav iekļautas jūsu iegādātā produkta komplektācijā, tad tās attiecas uz citiem modeļiem.

i Šiame eksploatacīvo vadove pateikti paveikslēliai yra orientacinio pobūdžio; gali būti, kad jie tiksliai nevaizduoja jūsų turimo gaminio. Jei jūsų turimame gaminyje nėra aprašomų dalių, tai reiškia, jog tai taikoma kitiems modeliams.

i Selles kasutusjuhendis esinevad joonised on skemaatilised ja ei pruugi täpselt vastata teie tootele. Kui kõnealused osad ei ole teie soetatud tootega kaasas, kehtib see teiste mudelite kohta.

i Фигурите, в настоящето ръководство за употреба, са схематични и може да не отговарят точно на вашия уред. Ако споменатите части липсват във вашия уред, то те важат за други модели.

i Obrázky uvedené v tomto návodu k použití jsou schematické a nemusejí přesně korespondovat s vaším výrobkem. Pokud zobrazené části nejsou obsaženy v produktu, který jste zakoupili, jde o součásti jiných modelů.

i Сликите што се прикажани во ова упатство за употреба се шематски и може да не соодветствуваат точно со производот. Ако деловите од поглавјето не се вклучени во производот што сте го купиле, тогаш тие важат за други модели.

i Brojke koje se dešavaju u ovom uputstvu su šematski i ne odgovaraju baš sa vaším proizvodom. Ako je predmet delovi nisu uključeni u proizvod koji ste kupili, onda važi za druge modele.

i Οι εικόνες σ' αυτό το εγχειρίδιο οδηγιών είναι σχηματικές και ενδέχεται να μην ανταποκρίνονται ακριβώς στο προϊόν σας. Αν ορισμένα εξαρτήματα δεν περιλαμβάνονται στο προϊόν που έχετε προμηθευτεί, τότε ισχύουν για άλλα μοντέλα.

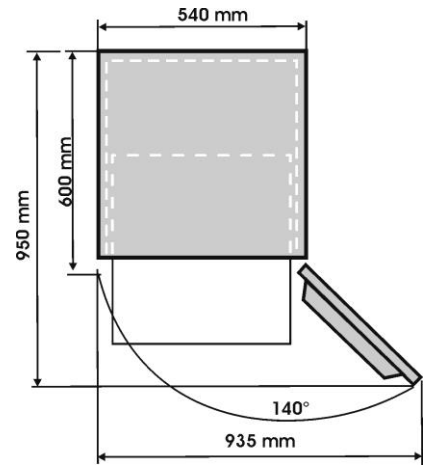
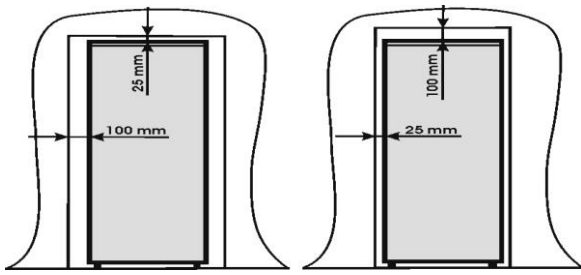

2

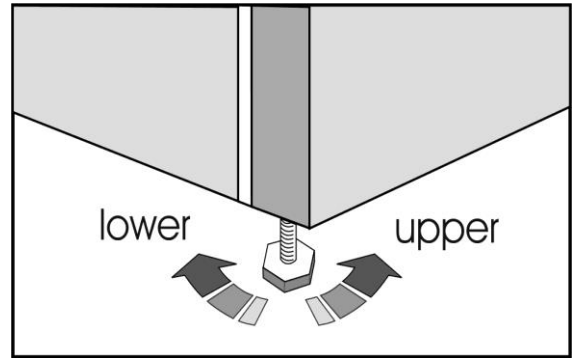
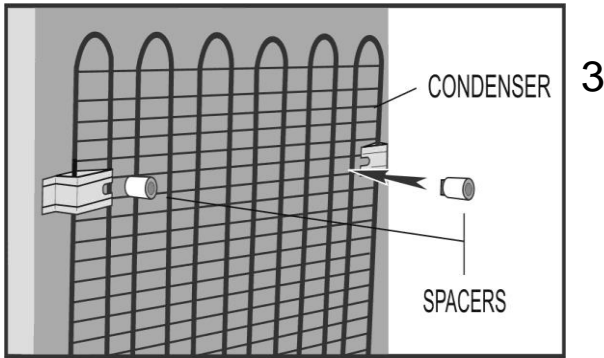

4

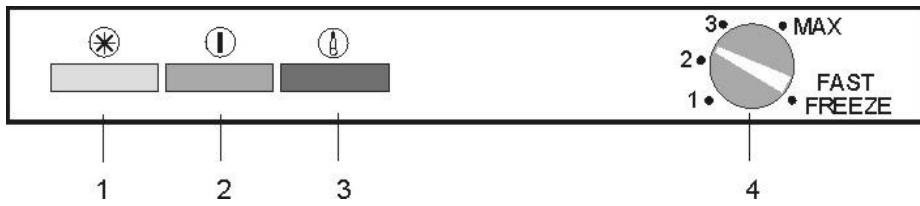

5

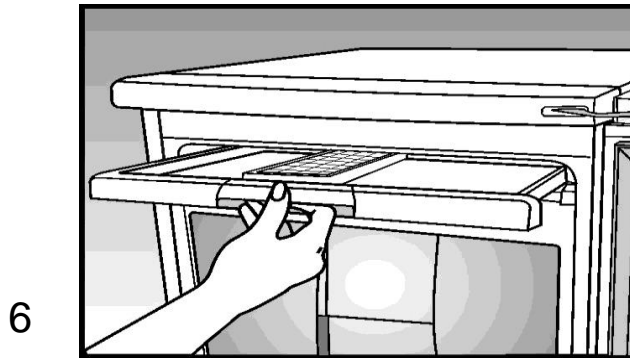

6

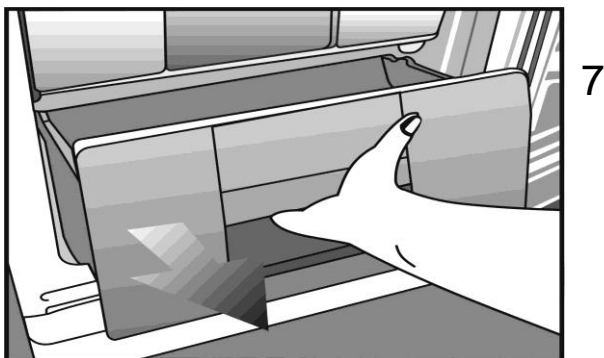

7

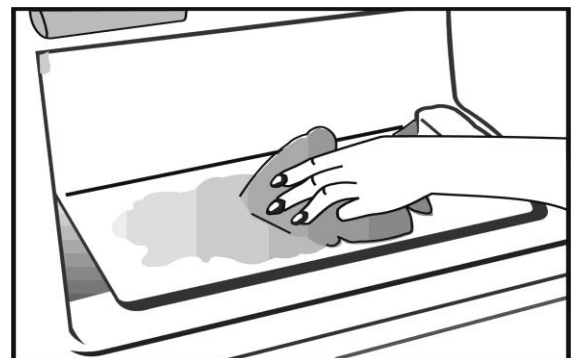

8

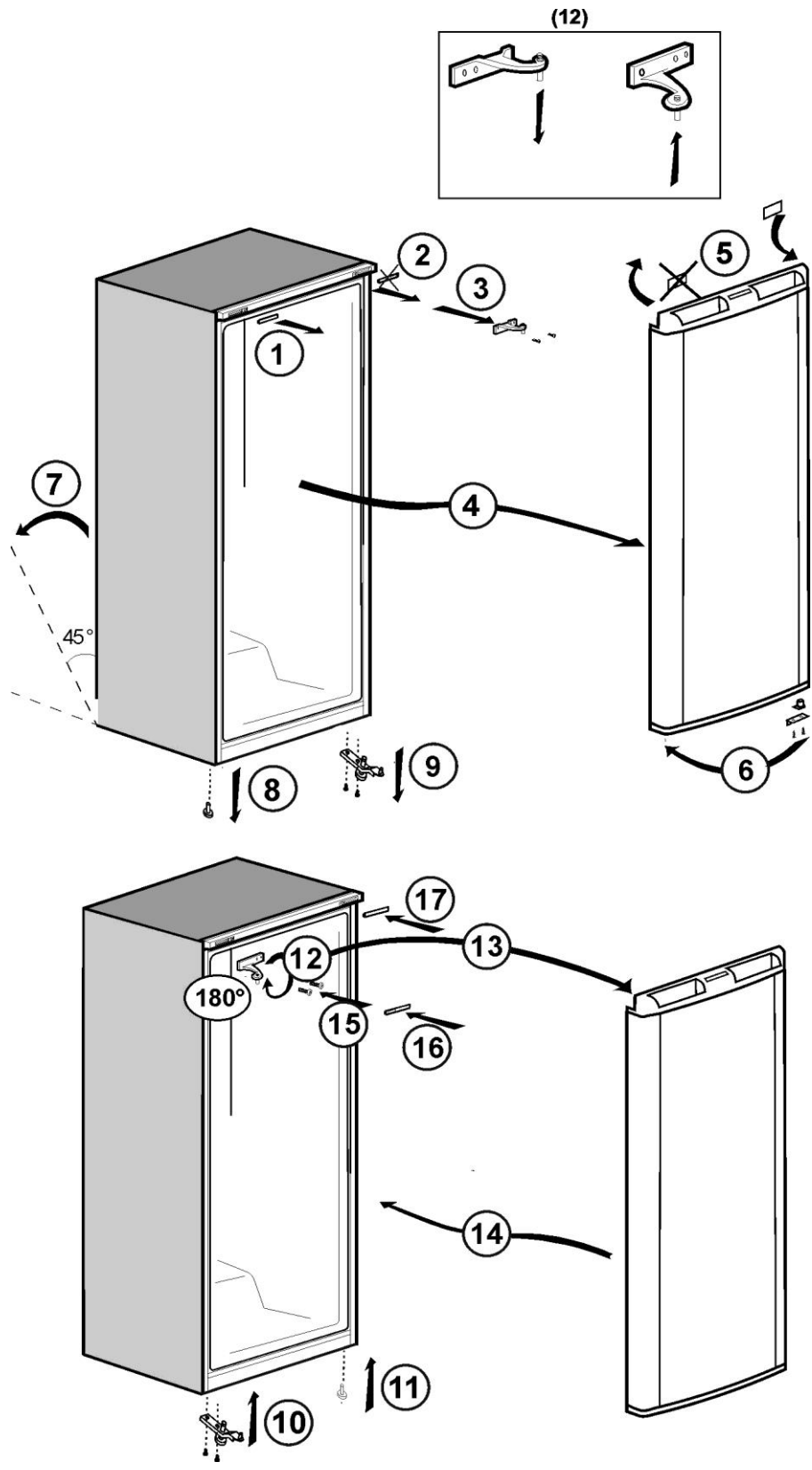

Congratulations on your choice of a **BEKO** Quality Appliance, designed to give you many years of service.

Safety first!

Do not connect your appliance to the electricity supply until all packing and transit protectors have been removed.

- Leave to stand for at least 4 hours before switching on, to allow compressor oil to settle, if transported horizontally.
- If you are discarding an old appliance with a lock or latch fitted to the door, ensure that it is left in a safe condition to prevent the entrapment of children.
- This appliance must only be used for its intended purpose.
- Do not dispose of the appliance on a fire. Your appliance contains non CFC substances in the insulation which are flammable. We suggest you contact your local authority for information on disposal and available facilities.
- We do not recommend use of this appliance in an unheated, cold room. (e.g. garage, conservatory, annex, shed, out-house etc.)

To obtain the best possible performance and trouble free operation from your appliance it is very important to read these instructions carefully. Failure to observe these instructions may invalidate your right to free service during the guarantee period.

Please keep these instructions in a safe place for easy reference.

Original Spare parts will be provided for 10 years, following the product purchasing date.

**This appliance is not intended for use by person with reduced physical, sensory or mental capabilities or lack of experience and knowledge unless they have been given supervision or instruction concerning use of the appliance by a person responsible for their safety.
Children should be supervised to ensure that they do not play with the appliance.**

Electrical requirements

Before inserting the plug into the wall socket make sure that the voltage and the frequency shown in the rating plate inside the appliance corresponds to your electricity supply.

We recommend that this appliance is connected to the mains supply via a suitably switched and fused socket in a readily accessible position.

The plug has to be accessible after installation in order to allow disconnection of the appliance from the supply after installation.

Warning! This appliance must be earthed.

Repairs to the electrical equipment may only be made by qualified experts. If the power cable is damaged, the manufacturer or customer service must replace it in order to avoid danger.

ATTENTION!

This appliance operates with R600a which is an environmental friendly but flammable gas. During the transportation and fixing of the product, care must be taken not to damage the cooling system. If the cooling system is damaged and there is a gas leakage from the system, keep the product away from open flame sources and ventilate the room for a while.

WARNING - Do not use mechanical devices or other means to accelerate the defrosting process, others than those recommended by the manufacturer.

WARNING - Do not damage the refrigerant circuit.

WARNING - Do not use electrical appliances inside the food storage compartments of the appliance, unless they are of the type recommended by the manufacturer.

WARNING - If the supply cord is damaged, it must be replaced by the manufacturer, its service agent or similarly qualified persons in order to avoid a hazard.

Transportation instructions

1. The appliance should be transported only in an upright position. The packing as supplied must be intact during transportation.

2. If during the transport the appliance, has been positioned horizontally, it must not be

operated for at least 4 hours, to allow the system to settle.

3. Failure to comply with the above instructions could result in damage to the appliance, for which the manufacturer will not be held liable.

4. The appliance must be protected against rain, moisture and other atmospheric influences.

Important!

- Care must be taken while cleaning/carrying the appliance not to touch the bottom of the condenser metal wires at the back of the appliance, as this could cause injury to fingers and hands.

- Do not attempt to sit or stand on top of your appliance as it is not designed for such use. You could injure yourself or damage the appliance.

- Make sure that the mains cable is not caught under the appliance during and after moving, as this could damage the cable.

- Do not allow children to play with the appliance or tamper with the controls.

Installation instructions

1. Do not keep your appliance in a room where the temperature is likely to fall below 10 degrees C (50 degrees F) at night and/or especially in winter, as it is designed to operate in ambient temperatures between +10 and +43 degrees C (50 and 109 degrees F). At lower temperatures the appliance may not operate, resulting in a reduction in the storage life of the food.

2. Do not place the appliance near cookers or radiators or in direct sunlight, as this will cause extra strain on the appliance's functions. If installed next to a source of heat or freezer, maintain the following minimum side clearances:

From Cookers 30 mm

From Radiators 300 mm

From Freezers 25 mm

3. Make sure that sufficient room is provided around the appliance to ensure free air circulation (**Item 2**).

- Put the back airing lid to the back of your refrigerator to set the distance between the refrigerator and the wall (**Item 3**).

4. The appliance should be positioned on a smooth surface. The two front feet can be adjusted as required. To ensure that your appliance is standing upright adjust the two front feet by turning clockwise or anti-clockwise, until firm contact is secured with the floor. Correct adjustment of feet prevents excessive vibration and noise (**Item 4**).
5. Refer to "Cleaning and Care" section to prepare your appliance for use.

Temperature control and adjustment

The freezer temperature is influenced by the freezer temperature set button (**recommended are 2 or 3 position**).

Generally, this temperature is below -18°C . Lower temperatures can be obtained by adjusting the thermostat knob towards position MAX.

We recommend checking the temperature with a thermometer to ensure that the storage compartments are kept to the desired temperature. Remember to take the reading immediately since the thermometer temperature will rise very rapidly after you remove it from the freezer.

Please remember that each time the door is opened cold air escapes and the internal temperature rises. Therefore never leave the door open and ensure it is closed immediately after food is put in or removed.

Before operating

Final Check

Before you start using the freezer check that:

1. The feet have been adjusted for perfect levelling.
2. The interior is dry and air can circulate freely at the rear.
3. The interior is clean as recommended under "CLEANING AND CARE."
4. The plug is inserted into the wall socket and the electricity supply is switched on. Avoid accidental disconnection by taping over the switch.

And note that:

5. You will hear a noise as the compressor starts up. The liquid and gases sealed within the refrigeration system may also make some noise, whether the compressor is running or not. This is quite normal.

6. To freeze the fresh foods use the compartment marked with 4 stars (recommended second shelf).

7. Don't put in freezer a too big quantity of foods in the same time. The foods quality is well kept if they are deeply frozen in the shortest time possible. Therefore it is preferable do not exceed the freezing capacity of the appliance shown in "*Appliance record*". The thermostat knob shall be adjusted in order to obtain the lowest temperature inside the freezer, with the fast freeze function activated and the orange lamp lighting.

8. Do not load the appliance immediately it is switched on. Wait until the correct storage temperature has been reached. We recommend that you check the temperature with an accurate thermometer (see; Temperature Control and Adjustment).

Important Note:

If there is a power failure do not open the door. Frozen food should not be affected if the failure lasts for less than 18 hours. If the failure is longer, then the food should be checked and either eaten immediately or cooked and then re-frozen.

Freezer control panel Item 5

The control panel adjusts the temperature in the freezer and has the following functions:

1 - Orange led - Fast freeze activated

When you turn the freezer temperature set button (4) to the „FAST FREEZE” position, the orange led (1) will lit and the appliance will run in lowest temperature conditions. The orange LED stops to lit after 50 hours of running in lowest temperature conditions.

2 - Green led - electricity on (Voltage)

Lights when the appliance is connected to the network and remains lit as long as it is available power supply. LED green does not provide information on temperature inside the freezer.

3 - Red Led - High Temperature Alarm

4 - Setting temperature button

High temperature alarm

After the appliance is turned on for the first time the alarm is not active for 12 hours (red led is off).

After this period, red led can lights (red led is on) in the following cases:

- If the appliance is overloaded with fresh food
- If the door is left open by mistake.

In these cases the red led will remain lit until the appliance reached the preset temperature. If the red led is on wait for 24 hours before to announce the authorized service.

Important:

The temperatures obtained inside can vary according to the conditions of use of the appliance: location, ambient temperature, frequency of door opening, degree of loading with food. The temperature setting will be modified according to these conditions.

If the red led is on wait for 24 hours before to announce the authorized service.

It could be the warm food placed inside the freezer and/or the door who was left open.

In 24 hrs of functioning the allarm for high temperature (red led) it should be off.

Fast freeze function

To activate FAST FREEZING function, please adjust the temperature setting knob to „FAST FREEZE” position. It is advised that you place the foodstuffs that you wish to freeze faster in the freezer compartment 24 hours after you activate fast freezing function. While fast freezing is activated, your refrigerator runs at lowest temperature setting for freezer. Fast freeze function lasts for 50 hours. After terminated, your refrigerator reverts to normal use conditions with a temperature setting of 3 even though the knob is still employed at „FAST FREEZE” position. This ecodesign feature provides energy saving when fast freezing function is not cancelled for any reason. Freezing capacity of your refrigerator is measured and declared while fast freezing function is active.

Storing frozen food

Your freezer is suitable for the long-term storage of commercially frozen foods and also can be used to freeze and store fresh food. If there is a power failure, do not open the door. Frozen food should not be affected if the failure lasts for less than 18 hrs. If the failure is longer, then the food should be checked and either eaten immediately or cooked and then re-frozen

Freezing fresh food

Please observe the following instructions to obtain the best results.

Do not freeze too large a quantity at any one time. The quality of the food is best preserved when it is frozen right through to the core as quickly as possible.

If large amounts of fresh food are going to be frozen, adjust the control knob to „FAST FREEZE” position with 24 hours before putting the fresh food in the fast freeze compartment.

It is strongly recommended to keep the knob at „FAST FREEZE” position at least 24 hours to freeze maximum amount of fresh food declared as freezing capacity. Take special care not to mix frozen food and fresh food. Small quantities of food up to 1/2 kg. (1 lb) can be frozen without fast freezer function.

Take special care not to mix already frozen food and fresh food.

Making ice cubes (Item 6)

Fill the ice - cube tray 3/4 full with water and place it in the freezer. Loosen frozen trays with a spoon handle or a similar implement; never use sharp-edged objects such as knives or forks.

Getting to know your appliance (Item 1)

- 1 - Control panel, display and adjustment
- 2 - Ice tray support and ice tray
- 3 - Compartment for quickly freezing
- 4 - Compartments for frozen foods keeping
- 5 - Adjustable front feet

Defrosting

Please defrost the freezer compartment at least twice a year or when the ice layer is too thick.

- Ice build-up is a normal phenomenon.
- The ice build-up, especially in the upper side of the compartment is a natural phenomenon and does not affect the good functioning of the appliance.
- It is recommended to defrost the appliance when the quantity of frozen food is not too big.
- Before the defrosting set the adjusting thermostat button on the maximum position in order to strongly freeze the foods. During this time, the temperature in the refrigerator must not be too low.
 - Unplug the appliance
 - Take out the frozen foods, pack them in several paper sheets and put them in a cool place.
 - Let the door open for a quick defrosting and put inside vessels with warm water (max.80°C).

Do not use pointed or sharp-edged objects such as knives or forks to remove the frost. Never use hairdryers, electrical heaters or other such electrical appliances for defrosting. When defrosting has finished, close the defrosting part and dry the interior thoroughly **(Item 7 & 8)**.

Cleaning and care

1. We recommend that you switch off the appliance at the socket outlet and pull out the mains plug before cleaning.
2. Never use any sharp instruments or abrasive substances, soap, household cleaner, detergent or wax polish for cleaning.
3. Use luke warm water to clean the cabinet of the appliance and wipe it dry.
4. Use a damp cloth wrung out in a solution of one teaspoon of bicarbonate of soda to one pint of water to clean the interior and wipe it dry.
5. If the appliance is not going to be used for a long period of time, switch it off, remove all food, clean it and leave the door ajar.
6. We recommend that you polish the metal parts of the product (i.e. door exterior, cabinet sides) with a silicone wax (car polish) to protect the high quality paint finish.
7. Any dust that gathers on the condenser, which is located at the back of the appliance, should be removed once a year with a vacuum cleaner.
8. Check door seals regularly to ensure they are clean and free from food particles.
9. Never:
 - Clean the appliance with unsuitable material; eg petroleum based products.
 - Subject it to high temperatures in any way,
 - Scour, rub etc., with abrasive material.
10. Excess deposit of ice should be removed regularly. Large accumulation of ice will impair the performance of the freezer.
11. To remove a drawer, pull it as far as possible, tilt it upwards and then pull it out completely.

Repositioning the door

Proceed in numerical order **(Item 9)**.

Do's and don'ts

- Do-** Check contents of the freezer at regular intervals.
- Do-** Clean and defrost your appliance regularly (See "Defrosting")
- Do-** Keep food for as short a time as possible and adhere to "Best Before" and "Use By" dates.
- Do-** Store commercially frozen food in accordance with the instructions given on the packets.
- Do-** Always choose high quality fresh food and be sure it is thoroughly clean before you freeze it.
- Do-** Prepare fresh food for freezing in small portions to ensure rapid freezing.
- Do-** Wrap frozen food immediately after purchasing and put it in to the freezer as soon as possible.
- Do-** Separate food in the compartments and complete the contents card. This will enable you to find food quickly and avoid excessive door opening, which will save electricity.
- Don't-** Leave the door open for long periods, as this will make the appliance more costly to run and cause excessive ice formation.
- Don't-** Use sharp edged objects such as knives or forks to remove the ice.
- Don't-** Put hot food into the appliance. Let it cool down first.
- Don't-** Put liquid-filled bottles or sealed cans containing carbonated liquids into the freezer, as they may burst.
- Don't-** Store poisonous or any dangerous substances in your appliance. It has been designed for the storage of edible foodstuffs only.
- Don't-** Exceed the maximum freezing loads when freezing fresh food.
- Don't-** Consume ice-cream and water ices direct from the freezer. The low temperature may cause 'freezer burns' on lips.
- Don't-** Freeze fizzy drinks.
- Don't-** Try to keep frozen food which has thawed; it should be eaten within 24 hours or cooked and refrozen.
- Don't-** Remove items from the freezer with wet hands.
- Don't-** Close the door before replacing the fast-freeze compartment cover.

Troubleshooting

If the appliance does not operate when switched on, check;

- That the plug is inserted properly in the socket and that the power supply is on. (To check the power supply to the socket, plug in another appliance)
- Whether the fuse has blown/circuit breaker has tripped/main distribution switch has been turned off.
- That the temperature control has been set correctly.
- That the new plug is wired correctly, if you have changed the fitted, moulded plug.

If the appliance is still not operating at all after above checks, contact the dealer from whom you purchased the unit.

Please ensure that above checks have been done, as a charge will be made if no fault is found.

Energy Consumption

Maximum frozen food storage volume is achieved without using the upper shelf covers and without drawers except the bottom drawer provided in the freezer.

Energy consumption of your appliance is declared while the freezer is fully loaded without using the upper shelf covers and without drawers except the bottom drawer.

Practical advice concerning the reduction of the electricity consumption

1. Make sure that the appliance is located in well-ventilated areas, far from any source of heat (cooker, radiator etc.). At the same time, the location of the appliance must be done in such a way that it prevents it to be under the direct incidence of the sunbeams.
2. Make sure that the food purchased in refrigerated/frozen condition is placed into the appliance as soon as possible, especially during summertime. It is recommended to use thermal insulated bags to transport the food home.
3. We recommend reducing the number of door openings to the minimum.
4. Do not keep the door of the appliance open more than necessary and make sure that after each opening the door is well closed.

Information concerning the noise and the vibrations which might appear during the operation of the appliance

1. The operation noise can increase during the operation.
 - In order to keep the temperatures at the adjusted temperatures, the compressor of the appliance starts periodically. The noise produced by the compressor becomes stronger when it starts and a click can be heard when it stops.
 - The performance and operation features of the appliance can change according to the modifications of the temperature of the ambient environment. They must be considered as normal.
2. Noises like liquids flowing or as being sprayed
 - These noises are caused by the flow of the refrigerant in the circuit of the appliance and comply with the operation principle of the appliance.
3. Other vibrations and noises.
 - The level of noise and vibrations can be caused by the type and the aspect of the floor on which the appliance is placed. Make sure that the floor does not have significant level distortions or if it can yield to the weight of the appliance (it is flexible).
 - Another source of noise and vibrations is represented by the objects placed on the appliance. These objects must be removed from the appliance.



The symbol  on the product or on packaging indicates that this product may not be treated as household waste. Instead it shall be handed over to the applicable collection point for the recycling of electrical and electronic equipment. By ensuring this product is disposed of correctly, you will help prevent potential negative consequences for the environment and human health, which could otherwise be otherwise be caused by inappropriate waste handling of this product. For more detailed information about recycling of this product, please contact your local city office, you household waste disposal service or the shop where you purchased the product.

Apsveicam ar jūsu izvēli!

Saldētava, ko jūs esat iegādājušies ir viens no **BEKO** produktiem un harmoniski kombinē sevī lielisku darbību un estētisku ārējo izskatu. Tai ir jauns pievilcīgs dizains un tā ir konstruēta, ievērojot Eiropas un nacionālos standartus, kas garantē saldētavas drošību. Bez tam lietota saldētava nekaitē apkārtējai videi un neietekmē ozona slāni. Lai pareizi izmantotu jūsu saldētavu, uzmanīgi izlasiet šo lietošanas instrukciju.

Drošība pirmkārt!

Uzmanīgi izlasiet lietošanas pamācību. Tā ietverta svarīga informācija par dotās ierīces izmantošanu. Lietošanas instrukcijas noteikumu neievērošanas gadījumā jūs varat zaudēt tiesības uz bezmaksas apkalpošanu garantijas darbības termiņa laikā. Glabājiet doto lietošanas pamācību drošā vietā un, pēc nepieciešamības, nododiet viņu pēcnākamjiem ierīces lietotājiem.

Nepieslēdziet ierīci pie elektroenerģijas avota līdz aizsardzības iesaiņojuma pilnai izsaiņošanai.

- Ja aparāts bija transportējams horizontālā stāvoklī, dodiet viņam pastāvēt ne mazāk kā 4 stundas pirms ieslēgšanas, lai sistēma nostātos.
- Pēc piegādes pārbaudiet aparātu un visu komplektāciju, vai ir ne bojātā stāvoklī un aksesuāru priekšmetu netrūkšanu.
- Dotais aparāts ir jāpielieto tikai tam, kam ir paredzēts, t.i., lai glabātu un iesaldētu produktus.
- Neutilizējiet elektroaparātu sadedzinot to. Izolāciju elektroaparāta materiālos ietver vielas CFC (HFU) grupas, kuras ir ugunsnedrošas. Lai saņemtu uzziņas par utilizāciju un uzņēmumiem, kas nodarbojas ar utilizāciju, rekomendējam vērsties pie lokālām varas institūcijām
- Doto aparātu nav rekomendējams izmantot neapkurināmajā aukstajā telpā, piemēram, garāžā, noliktavās, flīgelī, šķūnī, ārpus mājas un t.t., sk. Nodalījumu «Izvietošana».
- Neļaujiet bērniem spēlēties ar aparātu.
- Ne sēžaties un nekāpjiet uz aparāta un viņa uzstājošās daļām un neatļaujiet to bērniem.
- Cenšaties neskarties klāt metāliskam kondensātoram uz aparāta aizmugurējās sienas, tā kā pie tam ir iespējama traumas saņemšana.
- Varbūtējo bojājumu gadījumā sākumā atslēdziet aparātu no barošanas avota.
- Pirms ierīces tīrīšanas obligāti atslēdziet to no barošanas avota vai izslēdziet drošinātāju. Nevelciet tīkla vadu, bet gan izdabūjiet kontaktdakšu no rozetes. Elektriska aprīkojuma remontu var veikt tikai kvalificēti speciālisti. Lai izvairītos no bīstamām situācijām elektrības kabeļa bojājuma gadījumā, nomaļina jāuztic ražotājam, tā pakalpojumu sniedzējam vai līdzīgi kvalificētām personām. Oriģinālās rezerves daļas tiks nodrošinātas 10 gadus, sākot ar produkta iegādes datumu.

Šī ierīce nav paredzēta, lai to izmantotu persona ar ierobežotām garīgām un fiziskām spējām, bez pieredzes un zināšanām, un arī ja viņš nav apmācīts. Šī ierīce jālieto tikai tā cilvēka klātbūtnē, kurš atbildīgs par personas drošību.

Bērni šo ierīci drīkst lietot tikai tā cilvēka klātbūtnē, kurš par tiem ir atbildīgs, lai novērstu nelaimes gadījumus un to, lai bērni ar ierīci nespēlētos.

Elektrotīkla prasības

Pirms ledusskapja pievienošanas strāvas tīklam pārliedzieties, ka strāvas tīkla spriegums un frekvence atbilst ierīces prasībām. Ieteicams pievienot ierīci strāvas tīklam caur zemētu strāvas tīkla ligzdu, kas atrodas viegli pieejamā vietā.

Pēc iekārtas uzstādīšanas spraudkontaktam jābūt viegli pieejamam, lai būtu iespējams atvienot iekārtu no strāvas avota.

Brīdinājums! Šo ierīci nepieciešams iezemēt.

Elektroaprīkojuma labošanu drīkst veikt tikai kvalificēti speciālisti. Ja spēka kabelis ir bojāts, tad ražotājam vai klientu apkalpošanas centram tas jānomaina, lai izvairītos no iespējamajiem riskiem.

SVARĪGI!

- Nekādā gadījumā neatbrīvojieties no ierīces sadedzinot to. **BEKO** uzstāj, ka apkārtējās vides aizsardzība un rūpes par to ir ļoti būtiskas. Šī ierīce, kas ir viens no jaunākajiem modeļiem, ir videi draudzīga. Ierīce satur dabiskās anti-freona vielas saldēšanas sistēmās (ko sauc par R600a) un izolācijā (ko sauc par ciklopentānu), kas ir uguns nedroši, ja tiek pakļauti uguns iedarbībai.

Tādēļ uzmanieties, lai nebojātu saldēšanas ķēdi / caurules transportēšanas un izmantošanas laikā.

Bojājumu gadījumā, nepakļaujiet ierīci uguns iedarbībai un nekavējoties izvēdiniet telpu, kurā atrodas ierīce.

- Lai uzzinātu par atbrīvošanās iespējām, sazinieties ar vietējiem varas orgāniem.

BRĪDINĀJUMS - Nekādā gadījumā nenobloķējiet ventilācijas atveres ierīces korpusā un iekšpusē.

BRĪDINĀJUMS - Neizmantojiet nekādus mehāniskus priekšmetus vai citus līdzekļus, lai paātrinātu atkušanas procesu, izņemot tos, kurus iesaka ražotājs.

BRĪDINĀJUMS - Nebojājiet saldēšanas ķēdi.

BRĪDINĀJUMS - Neizmantojiet elektriskās ierīces pārtikas produktiem paredzētajā nodalījumā, ja vien to nav ieteicis ražotājs.

Transportēšana

1. Ierīci drīkst transportēt tikai stateniskā pozīcijā. Transportēšanas laikā iepakojuma materiāliem jābūt nebojātiem.

2. Ja transportēšanas laikā ierīce atrodas horizontālā pozīcijā, to nedrīkst ieslēgt vismaz 4 stundas, lai visa sistēma nostātos savās vietās.

3. Augstāk minēto norādījumu neievērošana var novest pie bojājumiem, par kuriem ražotājs nenes atbildību.

4. Ierīci nedrīkst pakļaut lietuse, mitruma un citai atmosfēras iedarbībai.

Svarīgi!

- Ierīces tīrīšanas laikā nepieskarities kondensatora metāla stieplēm ierīces aizmugurē. Pretējā gadījumā iespējama pirkstu un roku traumu gūšana.
- Nemēģiniet apsēsties vai nostāties uz ierīces, jo šādiem gadījumiem tā nav paredzēta. Pretējā gadījumā iespējami ierīces bojājumi vai traumu gūšana.
- Pārliedzieties, ka strāvas kabelis nav pakļūvis zem ierīces transportēšanas laikā vai pēc tās. Pretējā gadījumā kabelis var tikt bojāts.
- Neļaujiet bērniem spēlēties ar ierīci vai vadības taustiņiem.

Uzstādīšana

1. Neturiet ierīci telpās, kuru temperatūra varētu nokristies zemāk par 10°C naktīs un/vai īpaši ziemā, jo tā paredzēta lietošanai no +10 līdz +43°C. Zemākās temperatūrās ierīce var nedarboties, kas var saīsināt pārtikas produktu glabāšanās laiku.

2. Neuzstādiet ierīci blakus plītim vai radiatoriem vai tiešā saules staru iedarbībā. Pretējā gadījumā iespējama ierīces korpusa deformācija. Ja ierīce tiek uzstādīta blakus saldētājkamerai, ievērojiet sekojošus minimālos attālumus:

no plītim 30 mm
no radiatoriem 300 mm
no saldētājkamerām 25 mm

3. Pārliedzieties, ka ap ierīci ir atstāta atbilstoša vieta brīvas gaisa cirkulācijas nodrošināšanai.

4. Ierīci jāuzstāda uz stabilas virsmas. Abas priekšējās kājiņas iespējams noregulēt, ja nepieciešams. Lai ierīce stāvētu stabili, noregulējiet divas priekšējās kājiņas griežot tās pulksteņa rādītāju kustības virzienam vai pretēji tam līdz tiek sasniegts kājiņu ciešs kontakts ar grīdas virsmu. Noregulējot kājiņas, iespējams novērst pārmērīgu vibrāciju un trokšņus.

5. Lai sagatavotu ierīci darbam, skatīt nodaļu "Tīrīšana un apkope".

Temperatūras atainošana un iestatīšana

Saldēšanas kameras temperatūru ietekmē saldēšanas kameras temperatūras pogas iestatījums (**ieteicama 2. vai 3. pozīcija**). Kopumā, šī temperatūra ir zemāka par -18°C . Zemāku temperatūru iespējams iestatīt pagriežot termostata pārslēgu MAX pozīcijas virzienā.

Temperatūras līmenis var būt dažāds atkarībā no iekārtas izmantošanas apstākļiem, tādiem, ka:

Uzstādīšanas vieta, apkārtējās vides temperatūra, durvju atvēršanas biežums, produktu daudzums.

Termostata riteņa stāvoklis mainīsies atkarībā no minētajiem apstākļiem. Parasti, ja apkārtējās vides temperatūra ir apmēram 25°C - 32°C , tad termostata ritenis ir jāuzstāda uz vidējo pozīciju.

Saldētavas temperatūra paaugstinājusies pateicoties ievietotajam siltajam ēdienam, siltajam gaisam, vai ja saldētavas durvis turētas vaļā ilgāku laiciņu.

Pirms izmantošanas

Pēdējā pārbaude

Pirms uzsākat ierīces izmantošanu, pārliedzieties, ka:

1. Priekšējās ierīces kājiņas ir noregulētas pareizajā līmenī.
2. Ierīces iekšpuse ir sausa un aizmugurē nodrošināta pietiekami liela brīva vieta gaisa cirkulācijai.
3. Ierīces iekšpuse ir tīra un tīrīšana veikta vadoties pēc "Tīrīšana un apkope" nodaļas norādījumiem.

4. Ierīce ir pieslēgta strāvas tīklam un elektrība ir pieslēgta.

Un ņemiet vērā, ka:

5. Ieslēdzot ierīci, no kompresora atskan troksnis. Arī šķidrums un gāzes saldēšanas sistēmā var izraisīt troksni pat kompresoram nedarbojoties. Tas ir normāli.

6. Lai sasaldētu svaigu pārtiku, izmantojiet nodalījumu, kas atzīmēts ar 4 zvaigznītēm (ieteicams, - otro plauktu).

7. Ieteicams iestatīt termostata slēdzi pa vidu un uzmanīt temperatūru, lai saglabātu nepieciešamo temperatūru (skatīt nodaļu Temperatūras kontrole un noregulēšana).

Lai panāktu viszemāko saldētavas temperatūru, termostata poga ir jānoregulē, kamēr ir aktivizēta ātrās sasaldēšanas funkcija un deg oranžais gaismas indikators.

8. Nekādā gadījumā nepiekrāmējiet ierīci uzreiz pēc ieslēgšanas. Vispirms pārliedzieties, ka ierīces temperatūra ir sasniegusi vajadzīgo.

SVARĪGI:

Saldētava piemērota sasaldētu pārtikas produktu glabāšanai, kā arī svaigas pārtikas sasaldēšanai un uzglabāšanai. Ja gadās strāvas padeves pārrāvums, neatveriet saldētavas durvis.

Sasaldētajiem pārtikas produktiem nekas nevar notikt, ja strāvas padeves pārrāvums neturpinās ilgāk par 18 stundām. Ja pārrāvums ir ilgāks, pārbaudiet pārtikas produktu stāvokli un vai nu patērējiet tos nekavējoties, vai pagatavojiet tos un tad no jauna sasaldējiet.

Saldēšanas kameras vadības panelis (att. 5)

Vadības panelis tiek izmantots saldēšanas kameras temperatūras regulēšanai un piedāvā šādas funkcijas:

1 - Oranža gaismas diode - Aktivizēta ātrās sasaldēšanas funkcija

Pagriežot saldētavas temperatūras iestatīšanas pogu (4) pozīcijā „FAST FREEZE” (Ātrā sasaldēšana), oranžā gaismas diode (1) iedegas un iekārta darbojas ar viszemāko temperatūru. Oranžā gaismas diode beidz degt pēc 50 darba stundām viszemākās temperatūras apstākļos.

2 - Zaļā gaismas diode - iekārta pievienota barošanas avotam (spriegums)

Iedegas, kad iekārta tiek pievienota elektrības tīklam un turpina degt tikmēr, kamēr darbojas barošanas avots. Zaļā gaismas diode nenodrošina informāciju par temperatūru saldēšanas kameras iekšpusē.

3 - Sarkana gaismas diode - Brīdinājums par augstu temperatūru

4 - Temperatūras iestatīšanas poga

Brīdinājums par augstu temperatūru

Šī brīdinājuma funkcija nedarbosies 12 stundas pēc iekārtas pirmās ieslēgšanas reizes (sarkanā gaismas diode nedeģ). Pēc šī laika perioda paiešanas sarkanā gaismas diode iedegsies šādos gadījumos:

- ja iekārtā ir ievietots pārāk liels svaigas pārtikas daudzums;
- ja iekārtas durvis ir nejauši palikušas atvērtas.

Šajos gadījumos sarkanā gaismas diode turpinās degt, līdz iekārta sasniegs iepriekš iestatīto temperatūru.

Ja sarkanā gaismas diode turpina degt vairāk nekā 24 stundas, tad vērsieties pilnvarotā apkalpošanas centrā.

SVARĪGI:

- a. Deg, kad iekārta ir ieslegta pirmo reizi, un pazud, kad tiek sasniegta uzdots temperatūra.
- b. Iekārta ir parslogota ar produktiem.
- c. Durvis ir atvertas.

Sarkanā indikatora, kas iedegas, kad iekšējā temperatūra ir pārāk augsta; Šis indikators deģs pirmās 15 - 50 minūtes pēc iekārtas ieslēgšanas un pazudīs, kad temperatūra sasniegs pietiekami zemu līmeni. Ja šis indikators deģ visu laiku, tad iekārta ir bojāta.

Ātrās sasaldēšanas funkcija

Lai aktivizētu funkciju ĀTRĀ SASALDĒŠANA, novietojiet temperatūras iestatīšanas pogu pozīcijā „FAST FREEZE”. Ieteicams pārtiku, kuru vēlaties ātri sasaldēt, ievietot saldētavā 24 stundas pēc ātrās sasaldēšanas funkcijas aktivizēšanas. Kamēr aktivizēta ātrās saldēšanas funkcija, ledusskapis darbojas ar viszemāko saldētavas temperatūras iestatījumu. Ātrās sasaldēšanas funkcija ir izmantojama 50 stundas. Pēc tās beigām ledusskapis atsāk darbu parastos apstākļos ar temperatūras iestatījumu „3” pat tad, ja pārslēgs vēl arvien atrodas pozīcijā „FAST FREEZE”. Šī ekodizaina funkcija ļauj ietaupīt enerģiju gadījumā, ja kaut kāda iemesla dēļ nav atcelta ātrās sasaldēšanas funkcija. Ledusskapja sasaldēšanas jauda ir izmērīta un norādīta ātrās sasaldēšanas funkcijas lietošanas laikā.

Sasaldētu pārtikas produktu glabāšana

Ledusskapja saldētava piemērota sasaldētu pārtikas produktu glabāšanai, kā arī svaigas pārtikas sasaldēšanai un uzglabāšanai. Ja gadās strāvas padeves pārrāvums, neatveriet saldētavas durvis. Sasaldētajiem pārtikas produktiem nekas nevar notikt, ja strāvas padeves pārrāvums neturpinās ilgāk par 18 stundām. Ja pārrāvums ir ilgāks, pārbaudiet pārtikas produktu stāvokli un vai nu patērējiet tos nekavējoties, vai pagatavojiet tos un tad no jauna sasaldējiet.

Svaigu pārtikas produktu sasaldēšana

Lūdzam ievērot sekojošus norādījumus optimālāko rezultātu iegūšanai:

Nemēģiniet sasaldēt pārtikas produktus lielos daudzumos vienā reizē. Pārtikas produktu kvalitāte saglabājas vislabāk, ja tie tiek sasaldēti viscaur līdz kodolam pēc iespējas ātrāk.

Ja jāsasaldē liels daudzums svaigas pārtikas, novietojiet pārslēgu pozīcijā „FAST FREEZE” 24 stundas pirms svaigās pārtikas ievietošanas ātrās sasaldēšanas kamerā.

Lai sasaldētu maksimālo norādīto svaigās pārtikas daudzumu, ļoti ieteicams novietot pārslēgu pozīcijā „FAST FREEZE” vismaz 24 stundas pirms pārtikas sasaldēšanas.

Pievērsiet īpašu uzmanību tam, lai nesajauktu sasaldētu pārtiku un svaigu pārtiku.

Neliels pārtikas daudzums līdz ½ kg (1 mārc.) var tikt sasaldēts bez ātrās sasaldēšanas funkcijas izmantošanas.

Pievērsiet īpašu uzmanību, lai nesajauktu jau sasaldētu pārtiku un svaigu pārtiku.

Ledus gabaliņu pagatavošana (att. 6)

Piepildiet ledus gabaliņu pagatavošanas trauku ar ¾ ūdens un ievietojiet to saldētavā. Izņemiet gatavos ledus gabaliņus ar karotes otra gala vai līdzīga priekšmeta palīdzību. Nekādā gadījumā neizmantojiet asus priekšmetus, piemēram, nažus vai dakšiņas.

Galvenās sastāvdaļas (att. 1)

1. Vadības panelis
2. Ledus ražotājs
3. Ātri sasaldējošs nodalījums saldētiem produktiem
4. Plastmasas atvilkntnes sasaldēto produktu glabāšanai
5. Noregulējamās priekšējās kājiņas

Atkausēšana

- Mēs iesakām atkausēt saldētavu vismaz divas reizes gadā vai kad ledus slānis kļūst pārāk biezs.

- Ledus veidošanās ir normāls efekts.

- Ledus daudzums un tā veidošanas intensitāte ir atkarīgi no apkārtējās vides apstākļiem un no tā, cik bieži tiek atvērtas durvis.

- Mēs iesakām atkausēt saldētavu, kad tajā ir maz produktu.

- Pirms atkausēšanas iestatiet viszemāko temperatūru, lai produkti dziļāk sasaldētos.

- Atslēdziet iekārtu no barošanas;

- Izņemiet saldētus produktus un apvelciet tos ar dažām papīra lapām, tad ielieciet to ledusskapī vai aukstā vietā.

Paņemiet paplāti un uzlieciet to zem ūdens izliešanas snīpja. Izņemiet snīpja vāciņu.

Ūdens notecēs paplātē. Pēc atkausēšanas noslaukiet saldētavu ar mīkstu lupatu.

Uzstādiet snīpja vāciņu atpakaļ. (att. 7 - 8)

Neizmantojiet asus metāliskus

priekšmetus ledus kasīšanai.

Neizmantojiet matu fēnu vai citus

elektriskus sildīšanas ierīces saldētavas atkausēšanai.

Pievienojiet ierīci strāvas tīklam.

Nospiediet ātrās sasaldēšanas taustiņu ievietojot saldētavā pārtikas produktus un atstājāt uz 3 stundām.

Tīrīšana un apkope

1. Pirms tīrīšanas ieteicams ierīci izslēgt atvienojot to no strāvas tīkla.

2. Tīrīšanai nekādā gadījumā neizmantojiet asus priekšmetus vai abrazīvus tīrīšanas līdzekļus, ziepes, mājāsaimniecības tīrīšanas līdzekļus, šķīdinātājus vai vasku.

3. Izmantojiet remdenu ūdeni, lai iztīrītu ierīces iekšpusi un izslaukiet to sausu.

4. Lai iztīrītu saldētavas iekšpusi samitriniet mīkstu drāniņu ūdenī, kas atšķaidīts ar sodu. Uz 0.57 l ūdens 1 tējkarote sodas. Pēc tam izslaukiet to sausu.

5. Uzmanieties, lai temperatūras vadības nodalījumā neiekļūtu ūdens.

6. Ja ierīci neplānojat izmantot ilgāku laika periodu, izslēdziet to, izņemiet visus pārtikas produktus, iztīriet to un atstājiet durvis atvērtas.

7. Ieteicams pulēt ierīces metāliskās detaļas (piemēram, durvju ārpusi, nodalījuma sānu daļas) ar silikona vasku (automašīnu vasku), lai aizsargātu augstās kvalitātes krāsojumu.

8. Vismaz vienu reizi gadā ar putekļu sūcēju nosūciet uz kondensētāja sakrājušos putekļus.

9. Regulāri pārbaudiet durvju izolācijas gumijas un pārliedzinieties, ka tajās nav sakrājušies pārtikas produktu pārpalikumi.

10. Nekādā gadījumā:

- netīriet ierīci ar nepiemērotiem tīrīšanas līdzekļiem; t.i. šķīdinošiem līdzekļiem;
- nepakļaujiet ierīci jebkādu augstu temperatūru iedarbībai;
- netīriet un neberziet ierīci ar abrazīviem tīrīšanas materiāliem.

11. Augļu nodalījuma vāka un durvju paplātes izņemšana:

- Lai izņemtu augļu nodalījuma vāku, paceliet to aptuveni 2,5 cm augstumā un izņemiet to no tās puses, kur vākā ir atvere.
- Lai izņemtu durvju paplāti, izņemiet visu tās saturu un tad vienkārši izstumiet to uz augšu.

12. Vienmēr pārbaudiet, vai plastmasas konteineris ierīces aizmugurē notekūdeņu savākšanai ir tīrs.

Ja vēlaties to noņemt, lai notīrītu, veiciet sekojošas darbības:

- Atvienojiet ierīci no strāvas tīkla.
- Viegli salieciet kompresora sviru izmantojot knaibles tā, lai konteineri varētu izņemt.
- Iztīriet un izslaukiet to sausu.
- Ievietojiet to atpakaļ vietā.

13. Lai izņemtu atvilktni, izstumiet to uz āru, cik vien iespējams, paceliet to un tad izņemiet to ārā.

Durvju uzstādīšana uz otru pusi

Durvis izveidotas tā, lai tās būtu iespējams uzstādīt uz abām pusēm, lai tās būtu iespējams atvērt to pusi, uz kuru Jums būtu ērtāk. Ja vēlaties, lai durvis būtu atveramas no otras puses, sazinieties ar kvalificētu servisa centru (**att. 9**).

Ieteikumi un norādījumi ieteikumi

- Regulāri noskrāpējiet sasalušo ledu saldētavā ar komplektācijā ietilpstošo ledus skrāpi.
- Regulāri tīriet un atkausējiet ledusskapi.
- Glabājiet svaigo gaļu un putnu gaļu zem gatavā ēdiena un piena produktiem.
- Glabājiet ēdienu pēc iespējas īsāku laiku un ņemiet vērā to derīguma termiņus.
- Noņemiet jebkādas nevajadzīgas lapas no dārzeniem un notīriet no tiem augšni.
- Atstājiet salātus, kāpostus, pētersīļus un ziedkāpostus uz stumbriem.
- Ietīniet sieru vispirms tauknecaurīdīgā papīrā un tad polietilēna plēvē, neļaujot piekļūt gaisam.
Lai tas saglabātu labākās garšas īpatnības, izņemiet to no ledusskapja apmēram stundu pirms ēšanas.
- Ievietojiet svaigu gaļu un putnu gaļas produktus polietilēna maisiņā vai ietīniet to alumīnija folijā.
Tas neļauj gaļai izžūt.
- Ietīniet zivis un subproduktus polietilēna plēvē.
- Ietīniet produktus ar spēcīgu aromātu vai produktus, kuri ātri izkalst, polietilēna plēvē, alumīnija folijā vai ievietojiet tos hermētiskā trauciņā.
- Labi ietīniet maizi, lai tā saglabātos svaiga.
- Pirms pasniegšanas atdzesējiet balto vīnu, alu, gaišālu un minerālūdeni.
- Glabājiet sasaldētos produktus ievērojot norādījumus uz iepakojuma.
- Atlaidiniet sasaldētos produktus ledusskapī.

Norādījumi

- Nelieciet karstus ēdienus ledusskapī. Ļaujiet tiem vispirms atdzist.
- Neglabājiet banānus ledusskapī.
- Neglabājiet melones ledusskapī. Tās drīkst ievietot ledusskapī uz īsu brīdi, lai atdzesētu, ja tās ir ietītas polietilēna plēvē, lai novērstu citu produktu piesūkšanos ar to aromātu.
- Neatstājiet ledusskapja durvis atvērtas uz ilgu laiku, Pretējā gadījumā ledusskapis patērēs daudz vairāk elektroenerģijas.
- Neapklājiet ledusskapja plauktus ar jebkādu aizsargājošu materiālu, kas varētu kavēt gaisa cirkulāciju.
- Nemēģiniet vēlreiz sasaldēt atkausētus produktus. Tos jāpatērē 24 stundu laikā pēc atkausēšanas.
- Neglabājiet ledusskapī jebkādas indīgas vai veselībai bīstamas vielas. Ledusskapis paredzēts tikai ēdamu pārtikas produktu glabāšanai.
- Nelietojiet uzturā pārtikas produktus, kas ir pārāk ilgi glabājušies ledusskapī.
- Neglabājiet gatavo ēdienu un svaigos pārtikas produktus vienā trauciņā. Tos nepieciešams iesaiņot un uzglabāt atsevišķi.
- Nepieļaujiet atkausēto pārtikas produktu vai produktu sulām notecēt uz cietiem pārtikas produktiem ledusskapī.
- Nekādā gadījumā neizmantojiet asus priekšmetus, piemēram, nažus vai dakšiņas, lai noskrāpētu ledu.

Kļūmju novēršana

Ja ierīce nedarbojas to ieslēdzot, pārliedzinieties:

- ka kontaktdakša ir rūpīgi ievietota strāvas tīkla kontaktligzdā. (Lai pārliedzinātos, ka strāvas tīkla kontaktligzda darbojas, iespraudiet tajā citu elektroierīci).
- ka visi drošinātāji ir savās vietās un elektrība vispār ir pieslēgta.
- ka temperatūras vadības slēdzis ir iestatīts pareizā pozīcijā.
- ka jaunā kontaktdakša ir pievienota pareizi, ja esat to nomainījis.

Ja ierīce vēl joprojām nedarbojas, sazinieties ar izplatītāju, pie kura iegādājāties to. Lūdzam rūpīgi pārbaudīt visus augstāk minētos punktus pirms ierīces nogādāšanas servisa centrā, jo ja darbības kļūme tomēr netiks konstatēta, no Jums tiks paprasīta attiecīga samaksa.

Elektroenerģijas patēriņš

Maksimālo saldētās pārtikas uzglabāšanas vietas tilpumu var panākt izmantojot bez augšējā plaukta vākiem un atvilktnēm, atskaitot saldētavas apakšējo atvilktni. Iekārtas elektroenerģijas patēriņš norādīts pilnai saldētavai bez augšējā plaukta vākiem un atvilktnēm, atskaitot apakšējo atvilktni.

Praktisks padoms par elektroenerģijas patēriņa samazināšanu

1. Novietojiet iekārtu vietā ar labu ventilāciju un tālu no siltuma avotiem (plīts, radiatora utt.). Tajā pašā laikā iekārtas atrašanās vietai ir jābūt tādai, lai to neapspīdētu tieši saules stari.
2. Ievietojiet nopirkto atdzesēto/sasaldēto pārtiku pēc iespējas ātrāk, it īpaši vasarā. Pārtikas nogādāšanai līdz mājām ieteicams izmantot aukstumsomas.
3. Mēs iesakām līdz minimumam samazināt durvju atvēršanas reižu skaitu.
4. Neturiet iekārtas durvis atvērtas ilgāk nekā nepieciešams un neaizmiriet pēc ikvienas durvju atvēršanas reizēs tās cieši aizvērt.

Informācija par iekārtas darbības laikā iespējamo troksni un vibrācijām

1. Darbības laikā tās radītais troksnis var palielināties.
 - Lai uzturētu noregulēto temperatūru, laiku pa laiku ieslēdzas iekārtas kompresors. Pēc kompresora ieslēgšanās tā radītais troksnis palielinās, un pēc kompresora apstāšanās atskan klikšķis.
 - Iekārtas veiktspēja un darbība var atšķirties atkarībā no ārējās vides temperatūras izmaiņām. Tas ir normāli.
2. Trokšņi, kas atgādina šķidrumu izšļākšanos vai izsmidzināšanu
 - Šos trokšņus rada dzesēšanas šķidruma plūsma iekārtas ķēdē, un tas atbilst iekārtas darbības principam.
3. Citi trokšņi un vibrācija
 - Zināmu troksni un vibrāciju var radīt grīda, uz kuras novietota iekārta. Pārlicinieties, ka grīda nav ievērojami deformējusies un spēj noturēt iekārtas svaru (t.i. neieliecas).
 - Vēl viens trokšņa un vibrāciju avots ir priekšmeti, kas novietoti uz iekārtas. Šos priekšmetus ir jānoņem no iekārtas.

Šīs iekārtas specifikācijas var mainīties bez brīdinājuma, lai uzlabotu produkta kvalitāti. Attēli šajā rokasgrāmatā ir shematiski un, iespējams, neatbilst pilnīgi jūsu produktam. Vērtības, norādītās uz mašīnas etiķetēm vai pavaddokumentācijā, ir iegūtas laboratorijā saskaņā ar attiecīgiem standartiem. Atkarībā no iekārtas lietošanas un vides apstākļiem, vērtības var atšķirties.



Iekārtas materiāls ir pārstrādājams. Palīdziet to pārstrādāt un aizsargāt vidi, atstājot to pašvaldības šķirošanas centros, kas veic šo pakalpojumu. Jūsu iekārta satur daudz pārstrādājama materiālu. Tā ir atzīmēta ar šo uzlīmi, lai norādītu uz izlietotām iekārtām, kuras nedrīkst jaukt ar citiem atkritumiem. Tādējādi, iekārtas pārstrāde, ko organizē ražotājs, tiks veikta labākajos apstākļos, saskaņā ar Eiropas Direktīvu 2002/96/EC "Par Elektrisko un elektronisko iekārtu atkritumiem". Sazinieties ar pilsētas pašvaldību vai izplatītāju, lai uzzinātu par jums tuvāko atkritumu savākšanas centru. Pateicamies par jūsu piedalīšanos vides aizsardzībā.

Sveikiname Jus pasirinkus BEKO kokybišką prietaisą, sukurtą Jums tarnauti daugelį metų.

Sauga

Prieš jungdami šaldiklį į tinklą patikrinkite, ar nuėmėte visas pakuotės medžiagas ir transportavimo apsaugas.

- Jei šaldiklis buvo transportuojamas paverstas horizontaliai, 4 valandas jo neįjunkite, nes kompresoriuje turi nusistovėti skysčiai;
- Jei ketinate išmesti seną prietaisą su prie durelių pritvirtintu užraktu, reikia jį sulaužyti, kad vaikai žaisdami neužsitrenktų viduje;
- Šiuo šaldikliu reikia naudotis tik pagal paskirtį;
- Šaldiklio negalima deginti, nes jo izoliacijoje yra degių chlorofluormetano medžiagų. Siūlome susisiekti su atitinkamomis tarnybomis dėl smulkesnės informacijos apie nereikalingo prietaiso utilizavimą;
- Nerekomenduojama statyti šaldiklį nešildomoje šaltoje patalpoje (pvz.: garaže, šiltnamyje, pastogėje, ne namie ir pan.);

Kad šaldiklis kuo geriau veiktų ir negestų, būtinai atidžiai perskaitykite šias instrukcijas. Šaldikliu naudojantis neteisingai arba ne pagal paskirtį nebus taikomos nemokamos taisymo paslaugos garantiniu laikotarpiu. Nepamirškite laikyti šių instrukcijų saugioje ir lengvai pasiekiamoje vietoje, kad prireikus galėtumėte jomis pasinaudoti. Originalios atsarginės dalys tiekiamos 10 metų nuo gaminio įsigijimo dienos.

Šis prietaisas nėra skirtas naudoti vartotojams su fizine ar protine negalia, padidintu jautrumu ar patirties bei žinių stoka; nebent jie privalo, prieš pradėdami naudoti prietaisą, būti supažindinti (atsakingo asmens) su naudojimo instrukcija ir informuoti apie prietaiso vartojimą bei jo saugą.

Taip pat užtikrinant vaikų saugumą jie privalo būti įspėti, jog su prietaisu žaisti negalima.

Elektros instaliavimo reikalavimai

Prieš prijungiant šaldiklį prie elektros tiekimo, patikrinkite, ar įtampa ir dažnis, nurodyti ant duomenų kortelės šaldiklio viduje, atitinka Jūsų namų elektros tiekimo duomenis. Rekomenduojame šį šaldiklį jungti į elektros tinklą per stacionarų lizdą su geru kontaktu. Po montavimo kištukas turi būti lengvai pasiekiamas, kad po montavimo buitinių prietaisų galima būtų išjungti iš maitinimo tinklo.

Dėmesio! Šį prietaisą reikia įžeminti.

Elektrinės įrangos remontą gali atlikti tik kvalifikuoti specialistai. Jeigu maitinimo laidas yra pažeistas, siekiant išvengti pavojaus, gamintojas arba klientų aptarnavimo tarnyba privalo jį pakeisti.

DĖMESIO!

Šaldiklio šaldymo sistemoje yra reagentas R600a, kuris yra draugiškas aplinkai, tačiau lengvai užsidegantis. Todėl pasirūpinkite, kad transportavimo ir naudojimosi metu nebūtų pažeista aušinimo sistema. Jei netyčia pažeistumėte šias dalis, pasirūpinkite, kad šalia nebūtų ugnies šaltinio ar kaitinimo prietaisų, ir nedelsdami išvėdinkite patalpą, kurioje stovi šaldiklis.

ISPĖJIMAS: nenaudokite mechaninių ar kitų priemonių, norėdami paspartinti šaldiklio atitirpimo procesą, naudokite tik siūlomas gamintojo.

ISPĖJIMAS: nepažeiskite aušinimo sistemos įrenginių.

ISPĖJIMAS: šaldiklio viduje nenaudokite jokių elektrinių prietaisų, išskyrus tuos, kuriuos rekomenduoja gamintojas.

ISPĖJIMAS: Jeigu maitinimo laidas pažeistas, jį leidžiama keisti tik gamintojui, gamintojo klientų aptarnavimo atstovui arba panašios kvalifikacijos asmenims – kitaip gali kilti pavojus.

Transportavimas

1. Šaldiklį galima transportuoti tik pastatytą vertikaliai. Transportuojant negalima apgadinti pakuotės.

2. Jei transportuojamas šaldiklis buvo laikomas horizontaliai, juo negalima naudotis bent 4 valandas, kad sistemoje nusistovėtų skysčiai.

3. Nesilaikant šių instrukcijų šaldiklis gali būti sugadintas, tačiau už tokius pažeidimus gamintojas atsakomybės neprisiima.

4. Šaldiklį reikia apsaugoti nuo lietaus, drėgmės ir kitokio atmosferos poveikio.

Svarbu!

- Valant ar pernešant šaldiklį reikia būti atsargiems ir nepaliesti kondensatoriaus metalinių vamzdelių galinėje šaldiklio dalyje, nes galima susižeisti pirštus ir rankas.
- Nesisėskite ir nesistokite ant šaldiklio, nes jis nėra tam skirtas. Galite susižeisti patys ar sugadinti šaldiklį.
- Patikrinkite, ar elektros laidas nejstrigo po šaldikliu jį perkeliant, nes tai gali sugadinti laidą.
- Neleiskite vaikams žaisti su šaldikliu.

Šaldiklio pastatymas

1. Nelaikykite šaldiklio patalpoje, kurioje temperatūra gali nukristi žemiau 10 laipsnių pagal Celsijaus skalę (50 laipsnių pagal Farenheito skalę) naktį ir ypač žiemą, nes šaldiklis pritaikytas veikti +10 - +43 laipsnių pagal Celsijaus skalę (50-109 laipsnių pagal Farenheito skalę) aplinkoje. Žemesnėje temperatūroje prietaisas gali neveikti, tad maisto produktų laikymo terminas sutrumpėtų.

2. Nestatykite šaldiklio prie viryklės, radiatoriaus ar saulės šviesoje, nes gali padidėti šaldiklio funkcijų įtampa. Jei šaldiklis statomas prie šalčio ar karščio šaltinių, būtinai laikykitės tokių atstumų:

nuo viryklės: 30 mm
nuo radiatoriaus: 300 mm
nuo šaldiklio: 25 mm

3. Pasirūpinkite, kad aplink šaldiklį būtų pakankamai vietos orui cirkuliuoti (**žr. 2 pav.**).

- Kad nustatytumėte reikalingą atstumą tarp sienos ir šaldiklio, pritvirtinkite specialius laikiklius, tiekiamus komplekte, prie galinės šaldiklio sienelės (**žr. 3 pav.**).

4. Šaldiklį reikia statyti lygioje vietoje. Priekines kojeles prireikus galima reguliuoti. Kad šaldiklis stovėtų tvirtai, sukite priekines kojeles prieš arba pagal laikrodžio rodyklę, kol šaldiklis stovės stabiliai.

Teisingai suregulavus kojelių aukštį šaldiklis neviruos ir nekels triukšmo (**žr. 4 pav.**).

5. Kaip paruošti prietaisą naudojimui, skaitykite skyrelyje „Valymas ir priežiūra“.

Temperatūros reguliavimas ir nustatymas

Šaldiklio temperatūra yra keičiama spaudžiant šaldiklio temperatūros nustatymo mygtuką (**rekomenduojama 2 ar 3 padėtis**).

Paprastai ši temperatūra yra žemesnė nei -18°C. Sukant termostato rankenėlę link padėties MAX (maksimali), galima pasirinkti žemesnės temperatūros nustatymus. Siūlome reguliariai tikrinti šaldiklio vidaus temperatūrą termometru, kad visada būtų palaikoma pageidaujama temperatūra. Dažnai atidarinėjant dureles, temperatūra pakyla, todėl rekomenduojama išėmus ar padėjus maisto produktus į šaldiklį ar šaldiklį uždaryti dureles kuo greičiau.

Prieš pradėdant naudotis šaldikliu

Galutinis patikrinimas

Prieš pradėdami naudotis šaldikliu, patikrinkite:

1. Ar nustatytas tinkamas kojelių aukštis.
2. Ar vidus sausas, ar oras gali laisvai cirkuliuoti galinėje šaldiklio dalyje.
3. Ar vidus švarus, kaip rekomenduojama skyrelyje „Valymas ir priežiūra“.
4. Ar šaldiklio laidas įjungtas į elektros lizdą, ar tiekama elektros srovė.

Atkreipkite dėmesį, kad:

5. Įjungę išgirsite kompresoriaus ūžimą. Skysčiai ir dujos, kuriais užpildyta šaldiklio sistema, taip pat gali kelti tam tikrą garsą, nepaisant, ar kompresorius veikia, ar ne. Tai normalu.
6. Norėdami užšaldyti šviežius maisto produktus, naudokite 4 žvaigždutėmis pažymėtą skyrių (rekomenduojama dėti į antrą lentyną).
7. Nerekomenduojama tuo pačiu metu sudėti šaldyti daug maisto produktų. Produktų maistinė vertė geriau išlaikoma jei produktai sušaldomi per kaip galima trumpesnę laiką. Todėl nerekomenduojama į šaldiklį dėti didesnių maisto produktų keikį nei nurodyta prietaiso duomenų lentelėje. Norint nustatyti žemiausią temperatūrą šaldiklyje, reikia sukli termostato rankenėlę veikiant greitojo užšaldymo funkcijai ir šviečiant oranžinei kontrolinei lemputei.
8. Nedėkite maisto produktų, tik įjungus prietaisą. Palaukite, kol bus pasiekta atitinkama temperatūra. Rekomenduojame patikrinti temperatūrą termometru (žiūrėti skyrelį „Temperatūros reguliavimas ir nustatymas“)

Svarbu!

Jei nutrūko elektros energijos tiekimas, neatidarykite šaldiklio durelių. Sušaldytas maistas nebus nebus paveiktas, jei elektros energijos tiekimas bus nutrūkęs iki 18 val. Jei elektros tiekimas neatnaujinamas po 18 val. maistas turi būti iš karto suvartojamas arba išverdamas/iškepamas ir tuomet vėl sušaldomas.

Šaldiklio valdymo skydas (5pav)

Valdymo skyde nustatoma temperatūra šaldiklyje; jis turi šias funkcijas:

1 - Oranžinė kontrolinė lemputė - greitojo užšaldymo funkcija įjungta

Pasukus šaldiklio temperatūros nustatymo mygtuką (4) į padėtį „FAST FREEZE“ (greitasis užšaldymas), užsidegs oranžinė kontrolinė lemputė (1) ir prietaisas ims veikti žemiausios temperatūros sąlygomis. Praėjus 50 valandų, per kurias prietaisas veikė žemiausios temperatūros sąlygomis, oranžinė kontrolinė lemputė užgesa.

2 - Žalia kontrolinė lemputė - maitinimo įjungtas (įtampa)

Užsidega, kai buitinis prietaisas yra įjungtas į tinklą ir šviečia tol, kol maitinimas yra įjungtas. Žalia kontrolinė lemputė nepateikia informacijos apie šaldiklio viduje esančią temperatūrą.

3 - Raudona kontrolinė lemputė - įspėjimas dėl aukštos temperatūros

4 - Temperatūros nustatymo mygtukas

Įspėjimas dėl aukštos temperatūros

Pirmą kartą įjungus šį būtinį prietaisą, įspėjimas nesuaktyvinamas 12 valandų (raudona kontrolinė lemputė nešviečia). Po to raudona lemputė gali užsidegti (šviečia raudona kontrolinė lemputė) esant šiems atvejams:

- jeigu buitiniame prietaise prikrauta per daug šviežio maisto;
- jeigu netyčia pamirštama uždaryti buitinio prietaiso dureles.

Tokiais atvejais raudona kontrolinė lemputė švies tol, kol buitiniame prietaise vėl nebus pasiekta iš anksto nustatyta temperatūra. Jeigu šviečia raudona kontrolinė lemputė, palaukite 24 val., tik po to kreipkitės į įgaliotąjį techninio aptarnavimo centrą.

Svarbu!

Vidinė prietaiso temperatūra gali kisti priklausomai nuo aplinkos, kurioje naudojamas prietaisas: vietovės, aplinkos temperatūros, durų atidarymo dažnumo, į prietaisą dedamo maisto produktų kiekio. Todėl nustatymai atitinkamai turi būti koreguojami. Jei dega raudona lemputė, palaukite 24 val. jei lemputė neužgeso, tik tuomet skambinkite į serviso tarnybą. To priežastimi gali būti įdėtas į šaldiklį karštas maisto produktas arba neuždarytos šaldiklio durys. Tokiu atveju raudona lemputė turėtų užgesti iki 24 val.

Greito užšaldymo funkcija

Norėdami įjungti GREITOJO UŽŠALDYMO funkciją, nustatykite temperatūros reguliavimo rankenėlę į padėtį „FAST FREEZE“ (greitasis užšaldymas). Maisto produktus, kuriuos norite greičiau užšaldyti šaldiklio kameroje, į kamerą sudėkite praėjus 24 valandoms nuo greitojo užšaldymo funkcijos įjungimo. Veikiant greitojo užšaldymo funkcijai, šaldytuvo šaldiklio temperatūros nuostata yra žemiausia. Greitojo užšaldymo funkcija veikia 50 valandų. Šiam laikui praėjus, šaldytuvą vėl ima veikti įprastomis sąlygomis ir temperatūros nuostata būna 3, nors rankenėlė vis dar yra ties padėtimi „FAST FREEZE“ (greitasis užšaldymas). Ši ekonomiška funkcija leidžia taupyti elektros energiją, jeigu greitojo užšaldymo funkcija dėl kokių nors priežasčių nėra atšaukiama. Šio šaldytuvo šaldymo galimybės yra išmatuotos ir deklaruotos veikiant greitojo užšaldymo funkcijai.

Šaldytų maisto produktų laikymas

Šaldymo kameroje galite laikyti gamintojo sušaldytus maisto produktus ilgą laiką, be to, jame galite sušaldyti ir laikyti šviežius maisto produktus.

Jei nutrūko elektros energijos tiekimas, neatidarykite durų. Sušaldytas maistas nepradės atitirpti, jei elektros energijos tiekimo gedimas netruks ilgiau nei 18 valandų. Jei elektros nėra ilgiau, tuomet maisto produktus reikia nedelsiant suvartoti arba pagaminti ir šaldyti pagamintus.

Šviežių maisto produktų šaldymas

Jei norite pasiekti geriausių rezultatų, prašome laikytis šių nurodymų. Vienu metu nešaldykite labai didelio maisto produktų kiekio. Maisto kokybė bus geriausia, jei jį visą sušaldysite per kuo trumpesnį laiką. Jeigu ketinate šaldyti didelį šviežio maisto kiekį, greito užšaldymo funkcijos rankenėlę nustatykite ties padėtimi „FAST FREEZE“ (greitasis užšaldymas) 24 valandas prieš sudėdami maistą į šaldiklio kamerą. Norint užšaldyti maksimalų leidžiamą šviežio maisto kiekį, itin rekomenduojama palikti rankenėlę ties padėtimi „FAST FREEZE“ (greitasis užšaldymas) bent 24 valandoms. Ypač svarbu pasirūpinti, kad nesumaišytumėte šviežių ir jau užšaldytų maisto produktų. Maži maisto kiekiai iki 1/2 kg (1 svaro), gali būti užšaldomi nenaudojant greitojo užšaldymo funkcijos. Ypač svarbu pasirūpinti, kad nesumaišytumėte šviežių ir jau užšaldytų maisto produktų.

Ledukų gaminimas

(žr. 6 pav.)

Užpildykite $\frac{3}{4}$ ledo kubelių indelio vandeniu ir įdėkite į šaldymo kamerą. Prišalusius indus galite išimti naudodami šaukšto kotą ar panašų įrankį niekada nenaudokite aštrių daiktų, pvz., peilių ar šakučių.

Susipažinkite su prietaisu

(1pav)

- 1- valdymo skydelis, veikimas ir reguliavimas
- 2- ledo kubelių padėklas ir padėklų laikikliai
- 3- greito šaldymo skyrius
- 4- skyrius užšaldytų produktų laikymui
- 5- reguliuojamo aukščio priekinės kojelės

Atitirpinimas

Atitirpinimas yra tiesioginis ir be netvarkos, nes yra specialus atitirpusio vandens surinkimo indas. Atitirpęs vanduo subėga į tam skirtą vandens surinkimo indą. Šaldymo kamerą atitirpinkite du kartus per metus arba kai susiformuoja apie 7 mm ledo sluoksnis. led osidarymas yra normalus reiškinys.

Atitirpindami pirmiausia išjunkite šaldiklį iš elektros tinklo. Visus maisto produktus susukite į kelis sluoksnius laikraštinio popieriaus ir padėkite vėsiai (pvz., į šaldytuvą ar sandėliuką).

Atitirpinimo laikas sutrumpės, jei į šaldymo kamerą atsargiai padėsite indą su šiltu vandeniu.

Negramdykite ledo aštriais įrankiais, pavyzdžiui, peiliu ar šakute. Niekada nemėginkite atitirpinimo proceso paspartinti elektriniu plaukų džiovintuvu, elektriniu radiatoriumi ar panašiais elektriniais prietaisais.

Kempine išvalykite atitirpusį vandenį, susikaupusį apatiniame šaldymo kameros skyriuje. Šaldymo kamerai atitirpus, visą vidų išvalykite sausai. (7–8 pav.)

Valymas ir priežiūra

1. Rekomenduojame prieš valymą šaldiklį išjungti iš tinklo.
2. Niekada nevalykite aštriais įrankiais ar abrazyviniais valikliais, muilu, buitinais valikliais, skalbimo milteliais ar poliruokliu.
3. Šaldiklio išorę valykite drungnu vandeniu, po to sausai nušluostykite.
4. Šaldiklio vidų valykite drėgnu audiniu, pamirkytu 0,5 l vandens ir vieno arbatinio šaukštelio sodos tirpale. Po to viską iššluostykite.
5. Jei ketinate ilgą laiką nesinaudoti šaldikliu, išjunkite jį iš tinklo, išimkite maisto produktus, išvalykite ir palikite pravertas duris.
6. Metalines šaldiklio dalis (pvz., durų išorę, šonus) rekomenduojame poliruoti silikoniniu poliruokliu (mašinų poliruokliu), kad nepažeistumėte aukštos kokybės dažų.
7. Kartą per metus dulkių siurbliu nusiurbkite dulkes nuo kondensatoriaus grotelių šaldiklio galinėje pusėje.
8. Reguliariai tikrinkite, ar nesusikaupę nešvarumų durų sandarinimo gumose.
- 9. Niekada:**
 - nevalykite šaldiklio netinkamomis medžiagomis, pvz., medžiagomis, kurių sudėtyje yra benzino;
 - nestatykite prie aukštos temperatūros šaltinių;
 - nešveiskite ir netrinkite abrazyvinėmis medžiagomis.
10. Ledo perteklių reguliariai nugramdykite pridėdamu plastikiniu grandikliu. Susikaupus per dideliu kiekiu ledo, šaldymo kamera blogiau dirbs, patartina ją atitirpdyti.
11. Norėdami išimti stalčius ištraukite juo po vieną iki galo tiek kiek jie traukiasi, tada kilstelėkite ir išimkite.

Durelių krypties keitimas

Procesas parodytas 9 pav.

Ką daryti ir ko nedaryti

- Reguliariai valykite ir atitirpinkite šaldiklį (žr. "Atitirpinimas").
- Reguliariai tikrinkite produktus esančius šaldiklyje.
- Maisto produktus laikykite kuo trumpiau ir visuomet atsižvelkite į galiojimo datas.
- Gamintojo sušaldytus maisto produktus laikykite tiek, kiek leidžia ant pakuotės nurodytas galiojimo terminas.
- Visada rinkitės aukščiausios kokybės šviežius maisto produktus ir prieš šaldydami visada juos švariai nuvalykite (nuplaukite).
- Jei norite greičiau sušaldyti maisto produktus, dėkite juos į šaldymo kamerą mažomis porcijomis.
- Šaldytus produktus nedelsdami suvyniokite ir kuo greičiau įdėkite į šaldymo kamerą, kol jie dar neatitirpo.
- Šaldytus maisto produktus atitirpinkite šaldytuve.
- Maisto produktus paskirstykite šaldiklio skyriuose ir užpildykite lenteles, taip žinosite kuriame skyriuje yra reikalingas produktas ir bereikalo nelaikysite atidarytų šaldiklio durų.
- Ilgai laikytus šaldytus produktus suvartokite.
- Nelaikykite atidarytų šaldiklio durelių, nes taip suvartojama daugiau energijos ir susidaro didesnis ledo sluoksnis.
- Negramdykite ledo aštriais daiktais, pavyzdžiui, peiliu ar šakute.
- Nedėkite į šaldiklį karšto maisto, palaukite, kol jis atvės.
- Į šaldiklį nedėkite butelių su skysčiu ar uždarytų skardinių, kuriose yra angliarūgšte prisotinto skysčio, nes jie gali sprogti.
- Nedėkite šaldyti didelio kiekio šviežių maisto produktų.
- Iš šaldiklio išimtų grietininių ar vaisinių ledų iš karto neduokite vaikams. Jie gali būti per šalti.
- Nešaldykite putojančių gėrimų.
- Nelaikykite atitirpusių šaldytų maisto produktų; juos reikėtų suvartoti per 24 valandas arba išvirti ir sušaldyti.
- Iš šaldiklio nieko neimkite drėgnomis rankomis.
- Neuždarykite durų keičiant greito šaldymo skyriaus viršelį.

Energijos sąnaudos

Maksimalų šaldytų maisto produktų kiekį galima sudėti nenaudojant viršutinės lentynos dangčių ir stalčių, išskyrus apatinį stalčių, įrengtą šaldiklio kameroje.

Šio prietaiso energijos sąnaudos apskaičiuotos visiškai prikrovus šaldiklio kamerą, nenaudojant viršutinės lentynos dangčių ir stalčių, išskyrus apatinį stalčių.

Praktiniai patarimai, kaip mažinti elektros energijos sąnaudas

1. Šį prietaisą būtinai statykite gerai vėdinamoje vietoje, atokiai nuo šilumos šaltinio (viryklės, radiatoriaus ir pan.). Tuo pat metu prietaisą reikia pastatyti taip, kad jis nebūtų veikiamas tiesioginių saulės spindulių.
2. Nusipirkus atvėsintus/užšaldytus maisto produktus, juos būtina kuo greičiau sudėti į prietaisą, ypač vasarą. Produktus namo vežti rekomenduojama šaltkrepsiuose.
3. Rekomenduojame kuo rečiau darinėti dureles.
4. Nelaikykite prietaiso durelių atidarytų ilgiau nei būtina, o kiekvieną kartą atidarę dureles, paskui būtinai gerai jas uždarykite.

Informacija apie garsus ir vibraciją, kurių gali kilti prietaisui veikiant

1. Prietaisui veikiant, keliamas triukšmas gali padidėti.
 - Siekiant palaikyti nustatytas temperatūros nuostatas, reguliariai įjungiamas prietaiso kompresorius. Kompresoriui įsijungus, jo keliamas triukšmas tampa garsesnis; jam išsijungiant, gali būti girdimas spragtelėjimas.
 - Šio prietaiso našumas ir naudojimo savybės gali kisti, priklausomai nuo kintančių aplinkos temperatūros sąlygų. Tai normalu.
2. Garsai, lyg tekėtų arba būtų purškiamas skystis
 - Šiuos garsus kelia prietaiso grandinėje tekančio šaltnešio srautas, kuris atitinka prietaiso veikimo principą.
3. Kiti garsai ir vibracija.
 - Triukšmo ir vibracijos lygis gali priklausyti nuo grindų, ant kurių stovi prietaisas, tipo. Įsitikinkite, ar grindys nėra smarkiai deformuotos ir ar jos gali atlaikyti prietaiso svorį (kuris gali būti įvairus).
 - Kitas triukšmo ir vibracijos šaltinis gali būti ant prietaiso padėti daiktai. Šiuos daiktus reikia nuimti nuo prietaiso.

Gedimų šalinimas

Jei įjungtas šaldiklis neveikia, patikrinkite:

- ar gerai į kištukinį lizdą įjungtas elektros laido kištukas ir ar tiekama elektros srovė (norėdami patikrinti, ar tiekama elektros srovė, į kištukinį lizdą įjunkite kitą prietaisą);
- ar neperdegęs saugiklis, ar įjungtas transformatorius, ar neišjungtas pagrindinis elektros energijos tiekimo jungiklis;
- ar teisingai nustatytas temperatūros reguliatorius;
- ar teisingai sujungti pritaisyto naujo kištuko laidai, jei keitėte kištuką.

Jei tai patikrinus, šaldiklis vis tiek neveikia, susisieki su jį pardavusia įmone ir praneškite.

Prašome būtinai patikrinti tai, ką nurodėme, nes jei šaldiklis nebus sugedęs, turėsite padengti meistro iškvietimo išlaidas.

Svarbu!

Niekada netaisykite prietaiso ar jo dalių patys. Bet kokie taisymai atlikti nepatyrusio nelicenzijuoto asmens yra pavojingi prietaiso naudotojui ir garantinis aptarnavimas negalios.

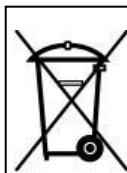

Šis ženklas reiškia, kad neglama šio įrenginio išmesti kaip kitų buities atliekų. Dėl elektronikos gaminiuose esančių pavojingų medžiagų, netinkamai utilizavus šį įrenginį, kyla potencialus pavojus aplinkai ir žmonių sveikatai.

Todėl šiuos prietaisus turi surinti elektros prietaisų perdirbimo punktai. Dėl papildomos informacijos prašome kreiptis į vietos ar regiono valdžią, atliekų perdirbimo įmonę ar parduotuvę, kurioje pirkote šį įrenginį.

Palju õnne aruka valiku puhul, **BEKO** meie kvaliteetseade teenib teid kindlasti palju aastaid.

Ohutus ennekõike!

Ärge ühendage seadet elektrivõrku enne, kui pakendi ja transpordikaitsme kõik osad on eemaldatud.

- Laske seadmel enne sisselülitamist vähemalt 4 tundi seista, et süsteemi tööseisund saaks pärast horisontaalasendis transporti taastuda.
- Luku või riiviga varustatud seadme kasutusel kõrvaldamisel jätke lukk/riiv ohutusse asendisse, et lapsed ei saaks seadmesse lõksu jääda.
- Seadet võib kasutada ainult ettenähtud otstarbeks.
- Ärge utiliseerige seadet põletamise teel. Seadme isolatsiooni koostisse kuuluvad kloorfluorsüsinikke mittesisaldavad ained, mis on tuleohtlikud. Lisateabe saamiseks utiliseerimismeetodite ja -võimaluste kohta pöörduge kohaliku omavalitsuse poole.
- Me ei soovita seadet kasutada kütmata külmas ruumis (nt garaaž, kasvuhoone, juurdeehitis, kuur, kõrvalhoone vms).

Tutvuge hoolikalt kasutusjuhendiga, et oskaksite seadet optimaalselt ja probleemideta kasutada. Juhiste eiramisel võite jääda ilma tasuta garantiiteeninduse õigusest.

Hoidke juhendit kindlas kohas, et see vajadusel kergesti leida.

Originaalvaruosad on saadaval 10 aasta jooksul seadme valmistamisest.

Seade ei ole mõeldud kasutamiseks füüsilise, meelevõi vaimupuudega või nappide kogemuste ja teadmistega inimestele, välja arvatud juhul, kui nad kasutavad seda oma ohutuse eest vastutava isiku järelevalve all või on saanud vastavad juhised.

Lastel tuleb silma peal hoida, et nad ei saaks seadmega mängida.

Elektriohutus

Enne seadme ühendamist vooluvõrku kontrollige, kas seadme sees paiknevale andmesildile märgitud toitepinge ja sagedus vastavad vooluvõrgu näitajatele. Soovitame ühendada seadme vooluvõrku sobivas kohas paikneva kaitsmega varustatud seinakontakti kaudu. Pärast paigaldamist peab säilima juurdepääs pistikule, et seadet oleks võimalik vooluvõrgust lahutada.

Hoiatus! Seade peab olema maandatud. Elektriseadmete remondiga võivad tegelda ainult kvalifitseeritud spetsialistid. Kui toitejuhe on kahjustatud, peab tootja või klienditeenindus selle ohu vältimiseks asendama.

TÄHELEPANU!

Seadmes on kasutusel külmutusagens R600a, mis on keskkonnasõbralik, kuid tuleohtlik gaas. Toodet tuleb transportida ja paigaldada ettevaatlikult, et mitte kahjustada jahutussüsteemi. Kui jahutussüsteem on viga saanud ja on tekkinud gaasileke, hoidke toodet eemal lahtistest leکیدest ja tuulutage veidi aega ruumi.

HOIATUS: ärge kasutage sulatusprotsessi kiirendamiseks mehaanilisi vms abivahendeid peale tootja soovitatute.

HOIATUS: ärge kahjustage külmutusagensikontuuri.

HOIATUS: ärge kasutage toiduainete hoiukambrites elektriseadmeid, välja arvatud tootja soovitatud seadmetüübid.

HOIATUS: ohtude vältimiseks peab defektse toitejuhtme välja vahetama tootja, volitatud teenindus või samaväärse kvalifikatsiooniga isik.

Transpordieeskirjad

1. Seadet võib transportida ainult püstasendis. Tarnepakend peab transpordi käigus terveks jääma.
2. Kui seadet on transporditud horisontaalasendis, ei tohi seda vähemalt 4 tundi kasutada, et süsteem saaks taastuda.
3. Eespool toodud juhiste eiramisel võib seade saada kahjustusi, mille eest tootja ei vastuta.

4. Seade peab olema kaitstud vihma, niiskuse ja muude atmosfäärimõjude eest.

NB!

- Seadme puhastamisel/transportimisel tuleb vältida seadme tagaküljel asuva kondensaatori metalltraatide puudutamist, sest need võivad vigastada sõrmi või käsi.
- Ärge istuge ega seiske seadme peal, sest see ei ole selleks ette nähtud. Võite end vigastada või seadet kahjustada.
- Et mitte vigastada toitejuhet, jälgige seadme teisaldamisel, et toitejuhe ei jääks seadme alla.
- Ärge laske lastel seadme ja selle nuppudega mängida.

Paigaldusjuhised

1. Ärge hoidke seadet ruumis, kus temperatuur võib öösiti langeda alla 10°C (50°F), seda eriti talvel, sest seade on mõeldud tööks ümbritseva keskkonna temperatuuril +10 kuni +43°C (50 kuni 109°F). Madala temperatuuri juures ei pruugi seade töötada, mistõttu lüheneb toiduainete säilivusaeg.
2. Ärge asetage seadet pliidi või radiaatori lähedusse ega otsese päikesevalguse kätte, sest see koormab liigselt seadme funktsioone. Seadme paigaldamisel sügavkülmiku või küttekeha lähedusse jätke vajalik vahemaa: pliidist 30 mm
radiaatorist 300 mm
külmkapist 25 mm
3. Veenduge, et seadme ümber on piisavalt ruumi õhu vaba ringluse jaoks (**joonis 2**).
 - Külmkapi ja seina õige vahemaa seadmiseks paigaldage külmkapi taha õhutuskate (**joonis 3**).
4. Seade tuleb paigutada ühetasasele pinnale. Kahte esijalga saab vajadusel reguleerida. Seadme loodimiseks reguleerige kahte esijalga, pöörates neid päri- või vastupäeva, kuni seade seisab pörandal kindlalt ja otse. Jalgade õige reguleerimine aitab vältida liigset vibratsiooni ja müra (**joonis 4**).
5. Juhiseid seadme kasutamiseks ettevalmistamiseks leiate lõigust "Puhastamine ja hooldus".

Temperatuuri valik ja reguleerimine

Sügavkülmiku temperatuuri reguleeritakse sügavkülmiku temperatuuri reguleerimise nupuga (**soovituslik asend: 2 või 3**). Üldiselt on temperatuur alla -18 C. Madalama temperatuuri saamiseks keeratakse termostaadi nuppu asendi MAX suunas. Soovitame kontrollida temperatuuri termomeetriga ja veenduda, et hoiukambrites on vajalik temperatuur. Vaadake termomeetri näitu võimalikult ruttu, sest mõõteriista külmutist väljavõtmisel tõuseb selle temperatuur väga kiiresti. Pidage meeles, et ukse avamisel pääseb külm õhk välja ja sisetemperatuur tõuseb. Seepärast ärge hoidke ust lahti, vaid sulgege see kohe pärast toidu asetamist külmkappi või sealt väljavõtmist.

Enne seadme kasutamist

Viimane kontroll

Enne, kui asute seadet kasutama, kontrollige järgmist:

1. Kas seade on jalgade abil korralikult looditud?
2. Kas külmiku sisemus on kuiv ja kas õhk saab selle tagaosas vabalt liikuda?
3. Kas sisemus on puhas (vt lõiku "PUHASTAMINE JA HOOLDUS")?
4. Kas pistik on seinakontakti ühendatud ja elektrivarustus sisse lülitatud? Vältige ootamatut lahtiühendamist, kattes lüliti teibiga.

Arvestage järgmist:

5. Kompressori käivitumisega kaasneb müra. Külmutussüsteemis olev vedelik ja gaasid võivad samuti müra tekitada, seda isegi juhul kui kompressor ei tööta. See on täiesti normaalne nähtus.
6. Värskete toiduainete külmutamiseks kasutage nelja tärniga kambrit (soovitavalt teisel riiulil).
7. Ärge pange sügavkülmikusse korraga liiga palju toitu. Et toidu kvaliteet ei langeks, peaks see võimalikult kiiresti läbi külmuma. Seepärast ei soovitata ületada seadme külmutusjõudlust (vt tehniliste andmete lõiku). Sügavkülmikus kõige madalama temperatuuri saavutamiseks reguleeritakse termostaadinuppu (kiirkülmutusfunktsioon peab olema sisse lülitatud ja oranž tuli peab põlema).

8. Ärge asetage toitu külmikusse kohe pärast selle sisselülitamist. Oodake, kuni seade saavutab õige säilitustemperatuuri. Soovitame kontrollida temperatuuri täpse termomeetriga (vt lõiku "Temperatuuri valik ja reguleerimine").

Oluline märkus:

Voolukatkestuse ajal ärge avage seadme ust. Kui voolukatkestus kestab vähem kui 18 tundi, ei mõjuta see külmutatud toiduainete säilivust. Kui voolukatkestus kestab kauem, tuleb toiduaineid kontrollida ja kohe ära tarvitada või kuumtöödelda ja seejärel uuesti külmutada.

Sügavkülmiku juhtpaneel

Joonis 5

Juhtpaneel reguleerib sügavkülmiku sisetemperatuuri ja täidab järgmisi funktsioone:

1 – Oranž valgusdiod – Kiirkülmutus sisse lülitatud

Kui keerate külmutuskambri temperatuurinupu (4) kiirkülmutusasendisse (FAST FREEZE), süttib oranž valgusdiod (1) ja seade lülitub kõige madalamale temperatuurile. Oranž valgusdiod kustub, kui seade on kõige madalamal temperatuuril töötanud 50 tundi.

2 – Roheline valgusdiod – elektrivool on sisse lülitatud (pinge) Süttib seadme ühendamisel vooluvõrku ja põleb vooluvõrgus olles kogu aeg. Roheline valgusdiod ei anna teavet sügavkülmiku sisetemperatuuri kohta.

3 – Punane valgusdiod – Kõrge temperatuuri alarm

4 – Temperatuuri reguleerimise nupp

Kõrge temperatuuri alarm

12 tunni jooksul pärast seadme esmakordset sisselülitamist alarm ei tööta (punane valgusdiod ei põle).

Pärast selle aja möödumist võib punane valgusdiod süttida järgmistel juhtudel:

- Kui seade on värskete toiduainetega üle koormatud.
 - Kui uks kogemata lahti jääb.
- Neil juhtudel põleb punane valgusdiod edasi ka pärast seda, kui seade on saavutanud ettenähtud temperatuuri.

Kui punane valgusdiodid põleb, ärge pöörduge volitatud teenindusse enne 24 tunni möödumist.

NB!

Sisetemperatuur varieerub vastavalt seadme kasutustingimustele: asukoht, keskkonnatemperatuur, ukse avamise sagedus, toidu hulk. Temperatuuriväärtust muudetakse vastavalt neile tingimustele.

Kui punane valgusdiodid põleb, ärge pöörduge volitatud teenindusse enne 24 tunni möödumist.

Põhjuseks võib olla sügavkülmikusse asetatud soe toit ja/või lahti jäänud uks.

Pärast 24-tunnist tööd peaks kõrge temperatuuri alarm (punane valgusdiodid) välja lülituma.

Kiirkülmutuse funktsioon

KIIRKÜLMUTUSE funktsiooni sisselülitamiseks seadke temperatuurinupp kiirkülmutuse asendisse (FAST FREEZE). Toiduained, mida soovite kiiremini külmutada, tuleks külmutuskambrisse asetada 24 tundi pärast kiirkülmutusfunktsiooni sisselülitamist. Kiirkülmutusrežiimis lülitub külmutuskamber kõige madalamale temperatuurile. Kiirkülmutuse funktsioon töötab kuni 50 tundi. Pärast ettenähtud aja möödumist taastub külmiku tavaline töörežiim temperatuuristmel 3, isegi kui nupp on ikka veel kiirkülmutuse asendis (FAST FREEZE). See kokkuhoiumehhanism võimaldab säästa energiat, kui kiirkülmutusfunktsioon jäetakse mingil põhjusel tühistamata. Kiirkülmutusfunktsiooni töötamise ajal mõõdetakse ja näidatakse külmiku külmutusjõudlust.

Külmutatud toiduainete säilitamine

Sügavkülmik sobib kauplusest ostetud külmutatud toidu pikaajaliseks säilitamiseks ning seda võib kasutada ka värsked toidu külmutamiseks ja säilitamiseks.

Voolukatkestuse ajal ärge avage seadme ust. Kui voolukatkestus kestab vähem kui 18 tundi, ei mõjuta see külmutatud toiduainete säilivust. Kui voolukatkestus kestab kauem, tuleb toiduaineid kontrollida ja kohe ära tarvitada või kuumtöödelda ja seejärel uuesti külmutada.

Värskete toiduainete külmutamine

Parima tulemuse saavutamiseks järgige alltoodud juhiseid.

Ärge külmutage korraga liiga suurt toidukogust. Toidu kvaliteet säilib kõige paremini, kui see võimalikult kiiresti läbi külmub.

Kui kavatsete külmutada suure koguse värsked toiduaineid, seadke nupp kiirkülmutuse asendisse (FAST FREEZE) 24 tundi enne värsket kraami panemist kiirkülmutuskambrisse.

Maksimumkoguse (külmutusjõudlusega võrdse koguse) värskete toiduainete külmutamisel soovime tungivalt hoida nuppu vähemalt 24 tundi kiirkülmutuse asendis (FAST FREEZE). Jälgige tähelepanelikult, et värsked toiduained ei seguneks külmutatud toiduainetega.

Väikese toidukoguse (kuni 1/2 kg) külmutamiseks ei pea kasutama kiirkülmutuse funktsiooni. Jälgige, et värsked toiduained ei seguneks külmutatud toiduainetega.

Jääkuubikute valmistamine (Joonis 6)

Täitke jäänõu kolmveerandini veega ja asetage sügavkülmikusse. Kasutage jäätunud nõude eemaldamiseks lusika käepidet vms, aga mitte mingil juhul teravaservalisi esemeid (nt nuga või kahvli).

Esmane tutvus seadmega (Joonis 1)

- 1 – Juhtpaneel, näidik ja reguleerimine
- 2 – Jäänõu koos alusega
- 3 – Kiirkülmutuskamber
- 4 – Sügavkülmutatud toiduainete kambrid
- 5 – Reguleeritavad esijalad

Sulatamine

Sulatage külmutuskambrist vähemalt kaks korda aastas või kui jääkiht muutub liiga paksuks.

- Jää tekkimine on normaalne nähtus.
- Jää tekkimine, eriti kambri ülaosas, on täiesti loomulik ega halvenda seadme tööd.
- Seadet on soovitatav sulatada siis, kui külmutatud toiduaineid pole liiga palju.
- Enne sulatamist seadke termostaadi reguleerimise nupp maksimumväärtusele, et

toit korralikult läbi külmuks. Selle aja jooksul ei tohi külmiiku sisetemperatuur olla liiga madal.

- Eemaldage seade vooluvõrgust.
- Võtke külmutatud toidud välja, pakkige need mitme paberilehe sisse ja asetage jahedasse kohta.
- Jää kiireks sulatamiseks jätke uks lahti ja asetage sügavkülmikusse anumad sooja veega (kuni 80 C).

Ärge kasutage jää eemaldamiseks teravaid või terava servaga riistu nagu noad või kahvlid.

Ärge kunagi kasutage sulatamiseks fööni, kuumapuhurit või teisi sarnaseid elektriseadmeid.

Kui jää on sulanud, pühkige sisepinnad hoolikalt kuivaks ja sulgege kamber.

(Joonised 7 ja 8).

Puhastamine ja hooldus

1. Enne puhastamist soovime lülitada seadme välja ja eemaldada pistiku seinakontaktist.
2. Ärge kasutage puhastamiseks teravaid instrumente, abrasiivseid puhastusvahendeid, seepi, puhastuskemikaali, detergentsi või vaha.
3. Puhastage seadme korpust leige veega ning pärast kuivatage see.
4. Puhastage seadme sisemust lapiga, mida on niisutatud söögisooda vesilahuses (teelusikatäis soodat poole liitri vee kohta), seejärel pühkige sisepinnad kuivaks.
5. Kui seadet pikema aja jooksul ei kasutata, lülitage see välja, eemaldage kogu toit, puhastage seade ja jätke uks praokile.
6. Soovime toote metallosi (nt ukse välispinda, korpuse külgi) poleerida silikoonvahaga (autopoleerimisvahendiga), mis kaitseb kvaliteetset värvkatet.
7. Puhastage seadme taga asuvat kondensaatorit kord aastas tolmuimejaga.
8. Kontrollige regulaarselt uksetihendeid, veendumaks et need on puhtad ega ole toiduosakestega määrdunud.
9. Mitte kunagi ei tohi:
 - puhastada seadet sobimatu ainega, nt naftapõhiste toodetega;
 - hoida seadet kõrge temperatuuri käes;
 - küürida ja hõõruda abrasiivsete vahenditega.
10. Liigne jää tuleb regulaarselt eemaldada. Paks jääkiht vähendab sügavkülmiiku jõudlust.

11. Sahtli eemaldamiseks tõmmake see välja nii kaugemale kui võimalik, kallutage ülespoole ning tõmmake seejärel täiesti välja.

Ukse avanemissuuna muutmine

Järgige juhiseid numbrite järgi (**joonis 9**).

Käsud ja keelud

- Tehke nii:** kontrollige regulaarselt sügavkülmiiku sisu.
- Tehke nii:** puhastage ja sulatage seadet regulaarselt (vt "Sulatamine").
- Tehke nii:** säilitage toitu võimalikult lühikest aega ja järgige pakendile märgitud säilivusaega.
- Tehke nii:** hoidke kauplusest ostetud külmutatud toiduaineid vastavalt pakendil toodud juhistele.
- Tehke nii:** eelistage alati kvaliteetseid värskaid toiduaineid ja veenduge enne külmutamist, et need on täiesti puhtad.
- Tehke nii:** külmutage värskaid toiduaineid väikeste portsjonitena, et need kiiresti läbi külmuksid.
- Tehke nii:** pakkige külmutatud toiduained kohe pärast poest toomist fooliumisse või kilekotti ja asetage need kohe sügavkülmikusse.
- Tehke nii:** pakendage külmikuisse pandavad toidud eraldi ja varustage need siltidega. Tänu sellele leiate otsitava toidu kiiresti üles ja kuna ust ei pea liiga kaua lahti hoidma, väheneb ka elektrikulu.
- Ei tohi:** jätta ust pikemaks ajaks lahti, sest sel juhul suureneb elektrikulu ja seadmes tekib rohkem jääd.
- Ei tohi:** kasutada jää eemaldamiseks terava servaga esemeid (nt nuge-kahvlid).
- Ei tohi:** asetada seadmesse sooja toitu. Laske sellel esmalt maha jahtuda.
- Ei tohi:** asetada sügavkülmikuisse vedelikuga täidetud pudeleid või kinniseid plekkpurke gaseeritud jookidega, sest need võivad lõhkeda.
- Ei tohi:** hoida seadmes mürgiseid või ohtlikke aineid. Seade on mõeldud ainult söödava kraami hoidmiseks.
- Ei tohi:** asetada sügavkülmikuisse rohkem värskaid toiduaineid kui lubatud.

- Ei tohi:** süüa jäätist ja mahla jäätist kohe pärast sügavkülmikust võtmist. Madal temperatuur võib põhjustada huultel külmaville.
- Ei tohi:** külmutada gaseeritud jooke.
- Ei tohi:** säilitada ülessulanud toiduaineid; need tuleb ära tarvitada 24 tunni jooksul või kuumtöödelda ja seejärel uuesti külmutada.
- Ei tohi:** võtta toitu sügavkülmikust märgade kätega.
- Ei tohi:** sulgeda ust enne kiirkülmutuskambri katte kohaleasetamist.

Probleemide lahendamine

Kui seade ei tööta, kontrollige järgmist:

- Kas pistik on korralikult pesas ja kas pistikupesa töötab? (Voolu olemasolu pistikupesas saate kontrollida mõne teise elektriseadmega.)
- Kas kaitse on läbi põlenud, kaitselüliti on rakendunud või pealüliti on välja lülitatud?
- Kas temperatuurilüliti on õiges asendis?
- Kui olete asendanud originaalpistiku pistiku uuega, kas uus pistik on õigesti ühendatud?

Kui seade pärast nimetatud punktide kontrollimist ikkagi tööle ei hakka, pöörduge edasimüüja poole, kellelt seadme ostsite. Enne teeninduskeskuse poole pöördumist kontrollige eespool nimetatud punkte, kuna juhul, kui viga ei avastata, peate tasuma põhjusest väljakutse kulud.

Energiakulu

Maksimaalse koguse külmutatud toidu mahutamiseks võib loobuda sügavkülmiku ülemise riuli katete ja sahtlite kasutamisest (välja arvatud alumine sahtel).

Seadme energiakulu ametlik väärtus on saadud olukorras, kus sügavkülmik on täiesti täis ning ülemise riuli katteid ja sahtleid ei kasutata (välja arvatud alumine sahtel).

Praktilised nõuanded elektrikulu vähendamiseks

1. Seade tuleb paigutada hea ventilatsiooniga kohta, küttekehast (pliiit, radiaator jne) eemale. Ühtlasi tuleb valida selline paigalduskoht, et seade ei oleks otsese päikesekiirguse käes.

2. Poest ostetud jahutatud/sügavkülmutatud toit tuleb võimalikult ruttu külmikusse panna, eriti suvisel ajal. Toidu kojutoomiseks on soovitatav kasutada soojust isoleerivaid kotte.
3. Soovitame ust avada nii harva kui võimalik.
4. Seadme ust ei tohi liiga kauaks lahti jätta ning iga kord tuleb see kindlalt sulgeda.

Seadme töötamisel tekkiv müra ja vibratsioon

1. Töömüra suureneb, kui külmik töötab.
 - Et seadmes oleks pidevalt vajalik temperatuur, lülitub aeg-ajalt sisse kompressor. Seda müra tekitab kompressori võimsuse suurenemine käivitumisel. Kompressori seiskumisel on kuulda klõpsatust.
 - Külmiku jõudlus ja töönäitajad võivad muutuda sõltuvalt ümbritsevast temperatuurist. Tegu on normaalse nähtusega.
2. Vedeliku voolamise või pihustamise heli
 - See müra on tingitud seadme tööpõhimõttest ja seda tekitab külmutusagensi voolamine seadme külmutusahelas.
3. Muu vibratsioon või müra
 - Müra tugevus ja vibratsioon võib sõltuda ka seadmealuse pinna konarustest ja põrandakatte tüübist. Jälgige, et põrandal ei oleks suuremaid konarusi ja et see taluks seadme raskust (elastsus).
 - Müra ja vibratsiooni võivad tekitada ka seadme peale asetatud esemed. Need esemed tuleb seadme pealt eemaldada.



Sümbol  tootel või pakendil näitab, et toodet ei või käidelda olmejäätmena. See tuleb toimetada vastavasse kogumispunkti, mis tegeleb elektri- ja elektroonikaseadmete ringlussevõetuga. Tagades toote nõuetekohase kasutuselt kõrvaldamise, aitate ära hoida võimalikke negatiivseid tagajärgi keskkonnale ja inimeste tervisele, mida võib põhjustada kõnealuse toote ebapiisav jäätmekäitlus. Täpsema teabe saamiseks toote ringlussevõtu kohta pöörduge kohaliku omavalitsuse, olmejäätmeid käitleva ettevõtte või toote müünud kaupluse poole.

Инструкции за употреба

Поздравления за Вашия избор на **ВЕКО** Качествени Уреди, създадени да Ви служат дълги години.

Сигурността преди всичко!

Не включвайте Вашия фризер към електрическата мрежа преди да свалите опаковката и предпазните средства за транспортиране.

- Оставете Вашия фризер неподвижен поне 4 часа преди включване, за да позволите компресорното масло да се установи в нормално положение, особено ако хладилника е транспортиран хоризонтално.
- При изхвърляне на уреда, свалете ключалката и резето за да предотвратите заключването на деца вътре в уреда.
- Използвайте Вашия фризер само по предназначение.
- Не излагайте Вашия фризер на огън, тъй като съдържа запалими съставки в своята изолация. Препоръчваме Ви да се свържете с близкия сервиз за информация и налични услуги.
- Не препоръчваме употреба на Вашия фризер в неотоплено, студено помещение. (като гараж, килер, мазе, тераса и т.н.)

За да получите максимално добро и безаварийно функциониране на Вашия фризер, е много важно да прочетете внимателно тези инструкции. Неспазването на инструкциите може да доведе до лишаването Ви от безплатен сервиз в гаранционния период.

Моля, пазете книжката с инструкции на сигурно място, лесно за справка.

Този уред не е предназначен за употреба от хора с физически, сетивни и умствени проблеми както и от хора без опит и познания, освен ако те не са стриктно инструктирани от компетентно лице относно работата и мерките за безопасност.

Не оставяйте децата си да играят с уреда без надзор.

Електрически изисквания

Преди да включите Вашия фризер към електрическата мрежа, убедете се, че волтажа и честотата на мрежата отговарят на необходимите за работата на Вашия уред.

Щепселът трябва да е достъпен след монтажа за да се осигури свободно изключване на уреда от ел. мрежа след монтажа.

Внимание!

Този уред трябва да бъде заземен.

Ремонтът на уреда трябва да бъде извършван само от квалифицирани специалисти. Ако охранващият кабел е повреден, производителят или обслужващият сервиз трябва да го заменят с нов за да се избегне всякакъв риск.

ВНИМАНИЕ!

Този уред работи с R600a, безопасен, но лесно запалим газ. При транспортиране и монтаж на уреда внимавайте да не повредите охладителната система. Ако охладителната система е повредена и има изтичане на газ от системата, пазете уреда от топлинни източници и задължително проветрете помещението.

ПРЕДУПРЕЖДЕНИЕ – Не използвайте каквито и да е уреди за ускоряване на процеса на размразяване, освен тези препоръчани от производителя.

ПРЕДУПРЕЖДЕНИЕ – Внимавайте за повреди на охладителната верига.

ПРЕДУПРЕЖДЕНИЕ – Не поставяйте във фризера електрически уреди, освен ако това не е изрично упоменато от производителя.

ПРЕДУПРЕЖДЕНИЕ – При повреда в охранващия кабел, той трябва да бъде подменен от производителя, сервизен представител или друг квалифициран специалист с цел да се избегне всякакъв риск.

Транспортни инструкции

1. Фризера трябва да се транспортира само изправен. Опаковката трябва да се запази непокътната по време на транспорта.

2. Ако по време на транспорта Вашия фризер е бил в хоризонтално положение, не трябва да се включва поне 4 часа, за да се установи системата.

3. Неспазването на инструкциите за експлоатация може да доведе до сериозни повреди на уреда – за което производителя не носи отговорност.

4. Уредът трябва да бъде защитен от дъжд, влага и други атмосферни влияния.

Важно!

- Когато почиствате Вашия фризер, внимавайте да не докосвате кондензаторните метални жички на гърба, защото това може да доведе до нараняване на пръстите и ръцете.
- Не се опитвайте да седате или да стъпвате върху Вашия фризер, тъй като не е предназначен за такава употреба. Можете да се нараните или да повредите Вашия уред.
- Внимавайте за повреди на охранващия кабел при транспортирането и инсталирането.
- Не позволявайте деца да играят с уреда или управлението му.

Инструкции при инсталиране

1. Не съхранявайте Вашия фризер в помещение, където температурата пада под 10°C през нощта и/или особено през зимата, тъй като е предназначен да работи при температури между +10 и +43°C. При по-ниски температури уредът може да не работи, което ще окаже резултат в съхранението на хранителните продукти в него.

2. Не поставяйте Вашия фризер близо до печки или радиатори или на директна слънчева светлина, защото това предизвиква допълнително натоварване в работата на Вашия фризер. Ако се налага поставяне в близост до източник на топлина или фризер, моля, спазвайте следните разстояния:

От Печки 30 мм

От Радиатори 300 мм

От Фризери 25 мм

3. Убедете се, че е осигурено достатъчно пространство около Вашия фризер, за да осигурите свободна циркулация на въздух.

(Фиг. 2)

- Поставете капачето на задния панел на фризера, като по този начин отделите фризера от стената. (Фиг. 3)
4. Поставете Вашия фризер на равна повърхност. Двете предни крачета могат да се регулират чрез въртене по посока и обратна на въртенето на часовниковата стрелка. Нивелирането на Вашия фризер предотвратява допълнителните вибрации и шум. (Фиг. 4)
5. Вижте указанията "Почистване и грижи", за да подготвите Вашия фризер за употреба.

Контрол на температурата и настройките

Температурата във фризера се влияе от бутона за регулиране на температурата във фризера (препоръчват се позиции 2 и 3).

Обикновено тази температура е под -18°C . По-ниски температурни стойности могат да се постигнат с регулиране селектора на термостата по посока на позиция MAX. Препоръчваме Ви да проверявате температурата периодично с термометър за да постигнете най-добрата температура. Честото отваряне на вратата води до покачване на вътрешната температура, затова е препоръчително вратата да се затваря веднага след употреба.

Преди работа

Последна проверка

Преди да включите Вашия уред, уверете се, че:

1. Крачетата са регулирани в положение до перфектно нивелиране.
2. Вътрешността е суха и въздухът може свободно да циркулира зад уреда.
3. Вътрешността е чиста според препоръките на "Почистване и грижи"
4. Включват щепсела към контакта на ел. мрежа.

Обърнете внимание на следното:

5. Ще чуете звук, когато се включи компресора. Течността и газовете в охлаждащата система също могат да шумят леко, което е съвсем нормално.

6. За замразяване на пресни храни, използвайте отделението отбелязано с 4 звезди (препоръчва се втория рафт).

7. Не слагайте наведнъж голяма количество храна за замразяване. Качеството на храните се запазва при дълбоко замразяване за кратко време, затова не надвишавайте капацитета на уреда показан в техническите характеристики. Копчето на термостата трябва да се регулира така, че да се постигне най-ниска температура вътре във фризера при активирана функция "бързо замразяване", а оранжевата лампичка трябва да свети.

8. Не зареждайте Вашия уред веднага след включване. Изчакайте, докато достигне желаната температура. Препоръчваме измерване на температурата с точен термометър. (Виж "Контрол на температурата и настройките")

Забележка:

При спиране на ел. ток или проблем в хранването, не отваряйте вратата. Замразената храна няма да пострада за срок до 18 часа. Ако ел. хранване не се възстанови в този период, тогава хранителните продукти трябва да се проверят и да се консумират незабавно или да се сготвят и да се замразят отново.

Контролен панел на фризера (Фиг. 5)

Контролният панел регулира температурата във фризера и има следните функции:

1 - Оранжева лампичка - Бързо замразяване включено

Когато завъртите копчето за регулиране на температурата във фризера (4) на позиция „БЪРЗО ЗАМРАЗЯВАНЕ“, оранжевата лампичка (1) ще светне, а уредът ще започне работа при условия на най-ниска температура. Оранжевата лампичка спира да свети след 50 часа работа при най-ниски температурни условия.

2 - Зелена лампичка - електричество включено (Волтаж)

Светва когато уредът е свързан с електрическата мрежа и остава включена постоянно когато има ток. Зелената лампичка не дава информация за температурата във фризера.

3 - Червена лампичка - Аларма за висока температура

4 - Копче за настройка на температурата

Аларма за висока температура

След като уредът бъде включен за първи път, алармата не е активна 12 часа (червената лампичка не свети).

След изтичане на този период, червената лампичка светва (включва се) в следните случаи:

- Ако уредът е препълнен с прясна храна
- Ако вратата неволно е оставена отворена.

В тези случаи червената лампичка продължава да свети докато уредът достигне предварително настроената температура.

Ако червената лампичка продължава да свети, изчакайте 24 часа преди да се обадите в сервиза.

Важно:

Температурата във фризера може да се различава в зависимост от условията на употреба: разположение, заобикаляща температура, честота на отваряне на вратата, степен на зареждане с хранителни продукти. Ако светне червеният индикатор, изчакайте 24 часа преди да се обърнете към оторизиран сервизен център. Това може да се дължи на топлите хранителни продукти които сте поставили във фризера и/или вратата е забравена отворена. До 24 часа червеният сигнализиращ индикатор трябва да изгасне.

Функция Бърза Замразяване

За да активирате функция БЪРЗО ЗАМРАЗЯВАНЕ, завъртете копчето за регулиране на температурата на позиция „FAST FREEZE“ ("БЪРЗО ЗАМРАЗЯВАНЕ"). Препоръчително е да поставите хранителните продукти, които желаете да замразите бързо, 24 часа след активирането на функция "бързо замразяване". При активирана функция "бързо замразяване" хладилникът работи при най-ниска температурна настройка на фризера. Функцията "бързо замразяване" е с продължителност 50 часа. След спирането ѝ, хладилникът продължава работа при температурна настройка "3" дори и копчето да е все още на позиция „БЪРЗО ЗАМРАЗЯВАНЕ“. Тази екодизайн функция осигурява пестене на енергия в случай, че функция "бързо замразяване" не бъде изключена по някаква причина. Капацитетът на замразяване на хладилника е измерен и деклариран при активирана функция "бързо замразяване".

Съхранение на замразена храна

Вашият фризер е подходящ за дългосрочно съхранение на готови замразени храни, може също да се използва за замразяване и съхранение на прясна храна. При спиране на ел.ток или проблем в захранването, не отваряйте вратата. Замразената храна няма да пострада за срок до 18 часа. Ако ел.захранване не се възстанови в този период, тогава хранителните продукти трябва да се проверят и да се консумират незабавно или да се сготвят и да се замразят отново.

Лед

(Фиг. 6)

Напълнете с вода формите за лед на ниво $\frac{3}{4}$ и ги поставете във фризера. Изваждайте леда от формите с дръжката на лъжица или подобен предмет, никога не използвайте остри предмети като ножове или вилици.

Замразяване на пресни хранителни продукти

Моля, спазвайте следните инструкции за отлични резултати.

Не замразявайте наведнъж големи количества продукти. Качествата на храните се запазват най-добре, когато се замразят максимално бързо.

Ако ще замразявате голямо количество прясна храна, настройте контролера на позиция "БЪРЗО ЗАМРАЗЯВАНЕ" 24 часа преди да поставите прясната храна в отделението за бързо замразяване.

Препоръчително е термостата да се държи на позиция "БЪРЗО ЗАМРАЗЯВАНЕ" поне 24 часа, за да замрази максималното количество храна, посочено като капацитет на замразяване. Внимавайте да не смесвате замразена и прясна храна.

Малки количества храна под 1/2 кг (1 паунд) могат да се замразяват без функция бързо замразяване.

Внимавайте да не смесите вече замразените храни с пресни.

Запознаване с вашия уред (Фиг. 1)

1. Контролен панел, дисплей и настройки
2. Отделение за лед
3. Отделение за бързо замразяване
4. Отделение за съхранение на замразената храна
5. Предни крачета

Размразяване

Размразявайте 2 пъти в годината или когато заледения слой стане много дебел.

- Образуването на лед е нормално явление.
- Образуването на лед не се отразява на нормалното функциониране на уреда.
- Размразявайте фризера когато имате по-малко количество замразени храни.
- Преди размразяването, настройте термостата на максималната позиция.

- За да започне размразяването, изключете уреда от ел.мрежата.
- Всички хранителни продукти трябва да бъдат опаковани в няколко пласта хартия и съхранени на студено място (например хладилник или килер).
- Оставете вратата отворена. Съдове с топла вода (до 80°C) могат да се поставят внимателно във фризера, за да ускорят размразяването.

Не използвайте остри предмети, като ножове или вилици, за да отстраните леда. Никога не използвайте сешоари за коса, електрически нагреватели или други подобни ел.уреди за размразяване. Попийте събралата се размразена вода в дъното на фризерното отделение. След размразяване, подсушете напълно вътрешността (Фиг. 7 & 8).

Почистване и грижи

1. Препоръчваме преди почистване да изключите уреда от ел.мрежа.
2. Никога не използвайте остри инструменти или абразивни вещества, сапун, прах за пране и др.подобни за почистване.
3. Използвайте хладка вода за почистване и подсушавайте щателно.
4. За по-щателно почистване вътрешността на уреда, използвайте напоена кърпа в разтвор на сода бикарбонат и вода.
5. Ако няма да използвате уреда за дълго време, изключете го, извадете всички хранителни продукти, почистете го и оставете вратата откритата.
6. Препоръчваме да полирате металните части на продуктите (като външната част на вратата и стените на уреда).
7. Домашният прах, който се събира на гърба на уреда, трябва да се почиства с прахосмукачка веднъж годишно.
8. Проверявайте периодично уплътненията на вратите, за да сте сигурни, че не са зацапани с хранителни частици.
9. Никога:
 - Не почиствайте уреда с неподходящи материали; като продукти на основата на петрол.

- В никакъв случай не излагайте уреда на висока температура
- Не ползвайте абразивни материали за почистване.

10. Наднорменото отлагане на лед трябва да се отстранява чрез осигурената пластмасова стъргалка. Голямото натрупване на лед може да влоши работата на фризера.

11. За да извадите някой от контейнерите, издърпайте максимално, наклонете леко нагоре и извадете.

Промяна посоката на отваряне на вратата

Действайте по посочения ред на приложената схема. (фиг. 9)

Полезни съвети

- ✓ Проверявайте често съдържанието на фризера.
- ✓ Почиствайте и размразявайте редовно Вашия уред (вижте “Размразяване”).
- ✓ Обърнете внимание на срока на годност на продуктите.
- ✓ Съхранявайте готовите замразени храни в съответствие с посочените инструкции на пакетите.
- ✓ Винаги избирайте висококачествени пресни хранителни продукти и почиствайте щателно преди замразяването им.
- ✓ Подгответе пресни хранителни продукти за замразяване на малки порции за осигуряване на бързо замразяване.
- ✓ Завивайте всички храни в алуминиево фолио или фризерни качествени полиетиленови торбички максимално стегнато и обезвъздушено. Завивайте замразените храни веднага след закупуване и ги поставяйте възможно най-скоро във фризера.
- ✓ Съхранявайте възможно най-кратко храната и съблюдавайте сроковете на годност и датите за срок на консумация.

- ✓ Не оставяйте вратата отворена дълго време, тъй като това предизвиква консумация на повече ел. енергия и образуване на лед.
- ✓ Не използвайте остри предмети като ножове или вилници за отстраняване на леда.
- ✓ Не замразявайте топли, току що приготвени храни. Първо ги оставете да се охладят.
- ✓ Не замразявайте във фризера газирани напитки, тъй като могат да избухнат.
- ✓ Не съхранявайте отровни или други опасни субстанции във Вашия уред. Той е предназначен за съхранение само на хранителни стоки.
- ✓ Не надвишавайте капацитета на фризера, когато замразявате пресни продукти.
- ✓ Не давайте на децата си сладолед или лед директно от фризера. Ниската температура може да причини “фризерно изгаряне” на устните.
- ✓ Не съхранявайте газирани напитки.
- ✓ Не се опитвайте да замразявате отново размразена храна. Тя трябва да се консумира в рамките на 24 часа или да се сготви и отново да се замрази.
- ✓ Не докосвайте уреда с мокри ръце.
- ✓ Затваряйте плътно вратата.

Разрешение на проблеми

Ако уреда не работи, когато е включен, проверете:

- Правилно ли е поставен щепсела в контакта и включено ли е захранването. За да проверите изправен ли е контакта, включете към него друг ел. уред.
- Проверете бушоните или за повреди в захранването.
- Правилно ли е зададен контрола на температурата.
- Ако сте сменяли щепсела, уверете се, че е свързан правилно.

Ако уреда все пак не работи, се свържете с дилъра, от който сте купили уреда.

Разход на енергия

Максималният обем замразена храна се постига като не се използват капаците на горния рафт, и чекмеджеттата с изключение на долното чекмежде във фризера.

Разходът на енергия на уреда е измерен при напълно зареден фризер без използване на капаците на горния рафт, и без чекмеджеттата с изключение на долното чекмежде.

Практически съвети за намаляване разхода на електроенергия

1. Уредът трябва да е поставен на добре проветрено място, далеч от източници на топлина (готварска печка, радиатор и др.). Същевременно уредът трябва да е монтиран така, че да не попада под пряка слънчева светлина.
2. Закупената охладена/замразена храна трябва да се постави в уреда възможно най-скоро, особено през лятото. Препоръчителна е употребата на хладилни чанти при пренасянето на храната до дома ви.
3. Препоръчително е да намалите отварянето на вратата до минимум.
4. Не дръжте вратата на уреда отворена по-дълго от необходимото и проверявайте дали вратата е добре затворена след всяко отваряне.

Информация за шумовете и вибрациите, които може да се получат по време на работа на уреда

1. Оперативният шум може да се увеличи по време на работа.
 - За да поддържа температурата на зададената стойност, компресорът на уреда се включва периодично. Шумът, издаван от компресора, се засилва при стартирането му, а при спирането му се чува прищракване.
 - Характеристиките и работата на уреда може да се променят в зависимост от промените в температурата на околната среда. Те трябва да се считат за нормални.

2. Шум от вливащи или впръсквани течности

- Този шум се получава при вливането на охладителя в циркуляционната мрежа на уреда и е в съответствие с оперативните принципи на уреда.

3. Други вибрации и шумове.

- Нивото на шум и вибрации може да бъде предизвикано от типа и вида на повърхността, върху която е поставен уреда. Проверете дали по повърхността няма неравности и дали ще издържи теглото на уреда (гъвкав ли е).

- Друг източник на шум и вибрации са предметите, поставени върху уреда. Тези уреди трябва да се свалят от уреда.

Внимание!

Никога не поправяйте уредът сами. Всички поправки от некомпетентно лице са опасни за потребителите и могат да доведат до сериозни повреди.



Символът  върху продукта или опаковката означава, че продуктът не бива да се третира като битови отпадъци. Вместо това трябва да се предаде в съответния център за рециклиране на електрически и електронни уреди. Изхвърляйки този продукт по правилен начин, вие спомагате за предотвратяване на потенциални негативни последици за околната среда и човешкото здраве, които биха били причинени от неправилното изхвърляне на този продукт. За повече информация относно рециклирането на този продукт, моля обърнете се към местните власти, службата за събиране на битови отпадъци или магазина, където сте закупили продукта.

Gratulálunk a **BEKO** minőségű készülékválasztásához, melyet sok évnyi használatra terveztek.

Első a biztonság!

Ne csatlakoztassa a készüléket elektromos ellátáshoz, amíg minden csomagolást és szállítási védelmet el nem távolított.

- Hagyja állni 4 órát, mielőttbekapcsolná a készüléket, hogy a kompresszor olajsintje leülepedjen, ha vízszintesen szállították.
- Ha lecseréli régi készülékét zárral vagy retesszel, győződjön meg róla, hogy biztonságos, hogy elkerülje egy gyermek benntrekedését.
- A készüléket csak az arra tervezett célra szabad használni.
- Ne helyezze a készüléket tűz mellé. Az Ön készüléke a szigetelésben CFC anyagot tartalmaz, amely gyúlékony. Azt ajánljuk, hogy további információért, hogy hogyan szabaduljon meg készülékétől és lehetséges szolgáltatásokért, lépjen kapcsolatba a helyi hatósággal.
- Nem ajánljuk a készülék használatát fűtetlen vagy hideg helyiségben. (pl.: garázs, télikert, melléképület, fészker, házon kívül, stb.)

A lehető legjobb teljesítmény és zavarmentes működéshez nagyon fontos, hogy ezeket az utasításokat figyelmesen olvassa el. Ezen utasítások elmulasztása érvénytelenítheti az ingyen szervízhez való jogot a garancia időtartama alatt.

Kérem tartsa ezeket az utasításokat biztonságos helyen a gyorsabb használhatóság érdekében.

Ennek a készüléknek a használata, csökkentett szellemi és fizikai képességekkel rendelkezők számára csak felügyelet mellett tanácsos.

A készülék a gyerekek számára veszélyes, ezért, csak felügyelet mellett használhatják.

A készülék nem játékszer.

Elektromos követelmény

Mielőtt bedugná a dugót a konnektorba, győződjön meg róla, hogy a feszültség és frekvenciamutató megfelel a készülék hátulján szereplő osztályozásnak.

Azt ajánljuk, hogy a készülékét a fő áramkört egy megfelelő kapcsolón keresztül csatlakoztassa egy könnyedén elérhető állásba.

A dugónak a beszerelést követően is hozzáférhetőnek kell lennie, hogy a készüléket bármikor lecsatlakoztathassa az áramról.

FIGYELMEZTETÉS! Ezt a készüléket földelni kell.

A készülék javítását csak szakember végezze. Ha az elektromos vezeték sérült, forduljon a gyártóhoz vagy a vevőszolgálathoz, hogy ott a veszélyek elkerülése érdekében azt kicserélhessék.

Figyelem!

Ez a készülék R 600a –val működik, amely környezetbarát, de gyúlékony gáz. A termék szállítása és rögzítése folyamán ügyelnie kell arra, hogy ne sértse meg a hűtőrendszert. Ha a hűtőrendszer megsérül és a gáz szivárog a rendszerből, tartsa távol nyílt lángtól és szellőztesse ki a helyiséget rövid időre.

Figyelmeztetés! – Ne használjon mechanikus berendezéseket vagy egyéb eszközöket a kiolvasztás felgyorsításához, mint amelyeket a gyártó ajánlott.

FIGYELMEZTETÉS – Ne sértse meg az újrafagyasztó áramkört.

FIGYELMEZTETÉS – Ne használjon elektromos berendezést a készülék élelmiszer tárolására alkalmas rekeszeiben, kivéve a gyártó által ajánlott típusokat.

FIGYELMEZTETÉS – Ha az áramellátó zsinór megsérült, annak kicserélését a gyártóval, a gyártó szervizelőjével vagy hasonló képzett szakemberrel kell elvégezteni a veszély elkerülése érdekében.

Szállítási utasítások

1. A készüléket csak függőleges állapotban szabad szállítani. A szállítmány csomagolásának érintetlennek kell lennie a szállítás alatt.

2. Ha a készüléket vízszintesen helyezik el a szállítás alatt, legalább 4 óráig nem szabad működtetni, hogy a rendszer, hogy a rendszer helyreálljon.

3. Ha a fenti utasításoknak elmulaszt eleget tenni, az a készülék sérülését eredményezheti, amelyért a gyártó nem felelős.

4. A készüléket óvni kell esővel, nedvességgel és egyéb atmoszférikus hatással szemben.

Fontos!

- Óvatosnak kell lennie a készülék tisztítása/szállítása alatt, hogy a kondenzátor drót huzaljai ne érintkezzenek a készülék hátuljában, mivel az ujjak és kezek sérülését okozhatják..

- Ne próbálja meg ráülni vagy ráállni készülékének tetejére, mivel nem hasonló használatra tervezték.. Megsérülhet vagy károsíthatja a készüléket.

- Győződjön meg róla, hogy a fő kábel nem csipődött be a készülék alá a mozgatás alatt, mivel ez megsértheti a kábelt

- Ne engedje, hogy a gyerekek játszanak a készülékkel vagy megváltoztassák a vezérlést.

Beüzemelési utasítások

1. Ne tartsa a készüléket olyan helyiségben, ahol a hőmérséklet valószínűleg 10°C (50 F) alá esik éjjel és/vagy különösen télen, mivel +10 és +43°C (50-109°F) közötti külső hőmérsékletre tervezték. Alacsonyabb hőmérsékleten a berendezés lehet, hogy nem működik, az étel tárolási időtartamának csökkenését eredményezve.

2. Ne tegye a berendezést tűzhelyek vagy fűtőtestek közelébe vagy közvetlen napfényre, mivel ez különösen hathat a készülék funkcióira. Ha meleg vagy mélyhűtő mellé helyezi, tartsa be a következő minimális oldaltávolságokat:

Tűzhelyektől 30 mm

Fűtőtestektől 300 mm

Fagyasztóktól 25 mm

3. Győződjön meg róla, hogy elég hely van a berendezés körül, hogy biztosítsa a szabad levegő áramlását **(2 tétel)**.

- Tegye a hátsó szellőző fedelet a hűtőszekrény hátuljára, hogy beállítsa a hűtőszekrény és fal közötti távolságot **(3 tétel)**.

4. A készüléket síma felületre kell helyezni. A két első lábat beállíthatja, ha szükséges. Ahhoz, hogy biztosítsa, hogy a berendezés egyenesen álljon, állítsa a két első lábat az óra járásával megegyező vagy ellentétes irányba fordításával, amíg biztonságos kapcsolatba nem kerül a padlóval. A lábak megfelelő beállításával elkerüli a túlzott rezgést és hangot (**4 tétel**).

5. Hivatkozzon a „Tisztítás és védelem” részre, hogy a berendezést előkészítse a használatra.

Hőmérséklet szabályozás és beállítás

A mélyhűtő hőmérséklete a hőmérséklet-szabályozó gombbal állítható (**a javasolt beállítás a 2-es vagy 3-as helyzet**).

Ez a hőmérséklet általában - 18°C alatti. Ennél alacsonyabb hőmérsékletet a hőszabályozó gomb MAX helyzetbe való tekerésével érhet el.

Javasoljuk a hőmérséklet hőmérővel történő ellenőrzését, hogy meggyőződjön róla, hogy a tároló rekeszek a megfelelő hőmérsékleten legyenek tárolva. Olvassa le a mért hőfokot azonnal, mert az adatok egyből visszaesnek, ahogy kivette a hűtőből.

Jegyezze meg, minden esetben, ha kinyitja a készülék ajtaját, a hideg levegő kiáramlik, és a belső hőmérséklet nő. Éppen ezért ne hagyja nyitva a készülék ajtaját, mindig csukja be azt az étel kivétele után.

A működés megkezdése előtt

Végső ellenőrzés

Mielőtt elkezdi használni a fagyasztót, ellenőrizze, hogy:

1. A lábak a megfelelő szintre vannak beállítva.
2. A belseje száraz és a levegő szabadon tud keringeni a hátsó részénél.
3. A belseje tiszta a „TISZTÍTÁS ÉS VÉDELEM” részben leírtak alapján.
4. A dugó be van helyezve a fali csatlakozóba és az elektromos áramellátás be van kapcsolva. Kerülje a véletlenszerű kikapcsolást.

És jegyezze meg, hogy:

5. Hangot fog hallani, amint a kompresszor beindul. A folyadék és a gázok, amelyeket a hűtésrendszeren belül lezártak szintén hangot adhatnak ki, akár működik a kompresszor, akár nem. Ez teljesen normális.

6. A friss ételek fagyasztására használja a 4 csillaggal jelölt rekeszt (a második polc javasolt).

7. Ne tegyen a fagyasztóba egyazon időben nagyobb mennyiségű ételt. Az étel megőrzi minőségét, ha azt a legrövidebb idő alatt lefagyasztja. Ezért javasoljuk, hogy a ne lépje túl a termék fagyasztási kapacitását, amelyet a "Készülék adatai"-ban talál. A fagyasztó legalacsonyabb hőmérsékletének eléréséhez be kell állítani a termosztát gombot, a gyorsfagyasztás funkció aktiválása mellett, ekkor a narancs színű lámpa világít.

8. Ne töltsen fel azonnal a készüléket, ha bekapcsolja. Várjon, míg a készülék eléri a megfelelő tárolási hőmérsékletet. Azt tanácsoljuk, hogy ellenőrizze a hőmérsékletet pontos hőmérővel (lásd Hőmérséklet vezérlés és beállítás).

Fontos megjegyzés:

Ha áramszünet van, ne nyissa ki az ajtót. Ha a meghibásodás 18 órán belül helyreáll, az étel nem károsodik. Ha az áramszünet ennél hosszabb, ellenőrizze az ételt, és egye meg azt azonnal, vagy főzze meg és úgy fagyassza le.

Fagyasztó vezérlőpanel

5. tétel

A vezérlőpanellel beállíthatja a fagyasztó hőmérsékletét. A következő funkciókkal rendelkezik:

1 - Narancs színű led - Gyorsfagyasztás bekapcsolva

Ha elforgatja a fagyasztó hőmérséklet-beállító gombját (4) a „FAST FREEZE” állásba, akkor a narancs színű led (1) kigyullad és a készülék a legalacsonyabb hőmérsékleti feltételek mellett működik. A narancs színű LED a legalacsonyabb hőmérsékleten történő 50 órányi működést követően már nem világít.

2 - Töld jelzés - áramellátás be (Feszültség)

Akkor világít, amikor a készülék az elektromos hálózathoz van csatlakoztatva, és egészen addig világít, míg az áramforrás elérhető. A Zöld jelzés nem ad információkat a fagyasztó belső hőmérsékletéről.

3 - Piros jelzés - Magas Hőmérséklet Jelzés

4 - Hőmérséklet beállító gomb

Magas hőmérséklet jelzés

A készülék első bekapcsolása után, a jelzés csak 12 óra után kapcsol be (a piros led nem világít).

Ezután a piros led a következő esetekben világíthat:

- Ha a készülék friss étellel van megpakolva.
- Az ajtó véletlenül nyitva maradt.

Ezekben az esetekben a piros led addig világít, míg a készülék el nem éri az előre beállított értéket.

Ha a piros led világít, várjon 24 órát, mielőtt hívja a szakszervízt.

Fontos:

A belső hőmérséklet változhat a készülék használatának feltételei szerint: elhelyezés, környező hőmérséklet, ajtó nyitásának gyakorisága, milyen szinten töltjük fel a berendezést élelmiszerekkel. Ezeknek a kondícióknak megfelelően kell beállítani a hőmérsékletet.

Ha a piros led világít, várjon 24 órát, mielőtt hívja a szakszervízt.

Ez egy meleg étel betétele miatt és/vagy a nyitvahagyott ajtó miatt is lehetséges.

24 órás működés során a magas hőmérsékletet jelzőnek (piros led) ki kell aludnia.

Gyorsfagyasztó funkció

A GYORSFAGYASZTÁS funkció aktiválásához állítsa a hőmérséklet-beállító gombot „FAST FREEZE” állásba. A gyorsabb lefagyasztásra szánt élelmiszereket 24 órával azt követően ajánlatos behelyezni a mélyhűtő rekeszbe, hogy aktiválta a gyorsfagyasztás funkciót. Ha a gyorsfagyasztás aktiválva van, a hűtőgép a fagyasztó legalacsonyabb hőmérséklet-beállítása mellett működik. A gyorsfagyasztás funkció 50 óráig tart. Amint véget ér, a hűtőszekrény visszatér a normál felhasználási feltételekhez 3 hőmérséklet-beállítással, akkor is, ha a gomb még mindig „FAST FREEZE” állásban van. Ez az ökodizájn funkció energiát takarít meg abban az esetben, ha a gyorsfagyasztás funkció bármely okból nincs törölve. A hűtőszekrény mért és deklarált fagyasztókapacitása a gyorsfagyasztás funkció aktiválása mellett értendő.

Mélyhűtött étel tárolása

A mélyhűtője alkalmas a kereskedelmileg lefagyasztott ételek hosszútávú tárolására és arra is használhatják, hogy friss ételt tároljon és fagyasszon.

Az otthon lefagyasztott friss étel tárolása miatt hivatkozzon az ajtóbetéten található tárolási élettartam útmutatóra.

Ha áramszünet van, ne nyissa ki az ajtót. A mélyhűtött ételre nincs hatással, ha az áramkimaradás kevesebb, mint 18 óráig tart. Ha hosszabb az áramszünet, ellenőrizze az ételt, amit azonnal ettek vagy főztek, majd lefagyasztottak.

Friss étel lefagyasztása

Kérem vegye figyelembe a következő utasításokat, hogy a legjobb eredményeket érje el.

Ne fagyasszon le egyszerre túl nagy mennyiséget. Az étel minősége akkor a legjobban konzervált, ha olyan gyorsan van lefagyasztva, amennyire lehetséges.

Ha nagy mennyiségű friss élelmiszert szeretne lefagyasztani, állítsa a szabályozó gombot „FAST FREEZE” állásra 24 órával azelőtt, hogy berakná az élelmiszert a mélyhűtő rekeszbe.

Nyomatékosan javasoljuk, hogy a gomb legalább 24 órán keresztül maradjon „FAST FREEZE” állásban, így a deklarált fagyasztási kapacitásnak megfelelő, maximális mennyiségű friss étel fagyasztható le.

Különösen ügyeljen arra, hogy a fagyasztott és a friss ételek ne keveredjenek össze.

Kis ételmennyiséget (max. ½ kg.) a gyorsfagyasztó funkció használata nélkül is lefagyaszthat.

Különösen figyeljen arra, hogy ne keverje a már lefagyasztott és friss ételeket.

Jégkockák készítése

(6. tétel)

Töltse meg a jégkocka tartót l'-ig vízzel és helyezze a fagyasztóba. Lazítsa meg a tálcát egy kanál nyelével vagy hasonló eszközzel, soha ne használjon éles szélű tárgyakat, mint pl. kés vagy villa.

Ismerje meg készülékét

(1. tétel)

- 1 - Kontroll panel, kijelzések és beállítások
- 2 - Jégtálca alátámasztás és jégtálca
- 3 - Gyorsfagyasztó rekesz
- 4 - Lefagyasztott ételtartó rekesz
- 5 - Állítható első lábak

Kiolvasztás

Olvassza le a fagyasztó rekeszt évente legalább kétszer, ill. amikor a jég nagyon vastag.

- A jégképződés egy általános jelenség.
- A jégképződés, különösen a rekesz felső részén, természetes jelenség, és nem befolyásolja a készülék helyes működését.
- Javasolt a készüléket akkor leengedni, amikor kevés élelmiszer van a fagyasztóban.
- Mielőtt leengedi a készüléket, állítsa a beállító termosztátot maximum pozícióra, hogy jobban lefagyassza az ételeket. Ezidő alatt a fagyasztóban a hőmérséklet nem lehet nagyon alacsony.

- kapcsolja le a hálózatról a készüléket
- Vegye ki a fagyott ételt, takarja be rétegesen papírral majd helyezze hűvös környezetbe.
- A gyors leolvasztás érdekében, hagyja nyitva a készülék ajtaját, tegyen a belsejében meleg vízzel megtöltött edényt. (max. 80°C).

Ne használjon hegyes vagy éles szélű tárgyakat, mintpl. Kés vagy villa, hogy a fagyot eltávolítsa.

Soha ne használjon hajszárítót, elektromos fűtőtestet vagy egyéb elektromos berendezést a kiolvasztáshoz.

Ha befejeződött a leolvasztás, csukja be a fagyasztó részt, és szárítsa meg a belső részt alaposan **(7. és 8. tétel)**.

Tisztítás és védelem

1. Azt tanácsoljuk, hogy kapcsolja ki a készüléket és húzza ki a fő dugót, mielőtt tisztítja.
2. Soha ne használjon éles tárgyat vagy csiszoló anyagot, szappant, háztartási tisztítót, tisztítószeret vagy wax polírozót a tisztításhoz.
3. Használjon langyos vizet a készülék vitrinjének tisztításához és törölje szárazra.
4. Használjon nedves, kicsavart ruhát egy teáskanálnyi bikarbónát, szódát fél liternyi vízben feloldva a tisztításhoz és törölje szárazra.
5. Ha a készüléket hosszú ideig nem használják, kapcsolja ki, távolítson el minden élelmiszert, tisztítsa meg és hagyja félig nyitva az ajtót.
6. Azt tanácsoljuk, hogy a termék fémrészeit (pl.: külső ajtó, vitrin oldalak) szilikon wax-szal (autó polírozó) polírozza, hogy a minőségi fedőfestést megóvja.
7. Bármilyen port, amely felgyülemlik a kondenzátoron a készülék hátulján, távolítsa el évente egyszer vákuumos tisztítóval.
8. Rendszeresen ellenőrizze az ajtó tömítéseket, hogy meggyőződjön róla, hogy tiszták és ételmaradékoktól mentesek.
9. Soha:
 - Ne tisztítsa a készüléket arra alkalmatlan anyagokkal, pl.: petróleum alapú termékekkel.
 - Semmilyen körülmények között ne szolgáltatassa ki magas hőnek.
 - Ne tisztítsa, súrolja, stb., csiszoló anyaggal.
10. A felgyülemlett jeget rendszeres időközönként távolítsa el. A jég nagy felhalmozódása gyengíteni fogja a fagyasztó teljesítményét.
11. Egy fiók eltávolításához, húzza ki amennyire csak lehetséges, billentse felfelé, majd húzza ki teljesen.

Ajtó áthelyezése

Eljárás számsorrendben (9 tétel).

Tegye és ne tegye

- Tegye-** Ellenőrizze a fagyasztó tartalmát rendszeres időközönként.
- Tegye-** Rendszeresen tisztítsa és olvassa ki a készüléket (Lásd „Kiolvasztás”)
- Tegye-** Addig tartsa az ételt, amíg lehetséges és ragasszon fel „Szavatosság lejár” és „Alkalmazható” stb. Dátumokat.
- Tegye-** A kereskedelmileg lefagyasztott ételeket a csomagoláson megadott utasításoknak megfelelően tárolja.
- Tegye-** Mindig kiváló minőségű friss ételt válasszon és győződjön meg róla, hogy alaposan meg van tisztítva, mielőtt lefagyasztja.
- Tegye-** A friss ételt kis adagokban készítse elő, hogy biztosítsa a gyors lefagyasztást.
- Tegye-** A fagyasztott ételt azonnal csomagolja be, mmiután megvásárolta és tegye a fagyasztóba, amint lehetséges.
- Tegye-** Különítse el egymástól az ételeket a tartóban, és töltsen ki a címkét. Így az ételt később könnyen megtalálhatja, és nem hagyja sokáig nyitva az ajtót, így áramot spórol.
- Ne tegye-** Ne hagyja nyitva az ajtót hosszú ideig, mert költségesebbé válik a működés és túlzott jégképződést okoz.
- Ne tegye-** Ne használjon a jég eltávolításához éles szélű tárgyakat, mint pl. kést vagy villát.
- Ne tegye-** Ne tegyen forró ételt a készülékbe. Először hűtse le.
- Ne tegye-** Ne tegyen szénsavas folyadékkal teli palackokat vagy tartályokat a fagyasztóba, mert szétrobbanhat.
- Ne tegye-** Ne tároljon mérgező vagy bármilyen veszélyes anyagot a készülékben. A készüléket csak ehetsé élelmiszerek tárolására tervezték.

- Ne tegye-** Ne lépje túl a maximális fagyasztási töltetet, amikor friss ételt fagyaszt.
- Ne tegye-** Jégkrém és jeges víz közvetlenül a fagyasztóból. AZ alacsony hőmérséklet a mélyhűtő leégését okozhatja a széleken.
- Ne tegye-** Ne fagyassza le a szénsavas italokat.
- Ne tegye-** Ne próbáljon meg mélyhűtött ételt tárolni, amelyet 24 órán belül le kell fagyasztani vagy meg kell főzni.
- Ne tegye-** Ne távolítsa el nedves kézzel a tételeket a hűtőszekrényből.
- Ne tegye-** Ne csukja be az ajtót mielőtt visszatette volna a gyorsfagyasztó rekesz fedelét.

Problémakeresés

Ha a készülék nem működik, amikor bekapcsolja, akkor ellenőrizze,

- Hogy a dugó megfelelően van-e bedugva a fali csatlakozóba és hogy van-e áram. (Az elektromos áramellátás ellenőrzéséhez dugjon be más készüléket)
- Vajon a biztosíték ki van-e ütve/ az áramkörmegszakító kiment-e/ a fő elosztó ki van-e kapcsolva.
- Hogy a hőmérséklet szabályozó megfelelően van-e beállítva.
- Hogy az új dugó helyesen van-e bekötve, ha megváltoztatta az illesztést és formadugót.

Ha a készülék még mindig egyáltalán nem működik a fenti ellenőrzések után, lépjen kapcsolatba a kereskedővel, akinél a készüléket vásárolta.

Kérem bizonyosodjon meg róla, hogy a fenti ellenőrzéseket elvégezte, mert felszámíthatják, ha nem találják hibát.

Energiafogyasztás

A fagyasztott élelmiszerek tárolására szolgáló maximális hely úgy biztosítható, ha kiveszi a fagyasztórekeszben található felső polcokat és az alsó fiók kivételével a fiókokat is. A készülék energiafogyasztását a felső polcok, valamint az alsó fiók kivételével a többi fiók mellőzésével, illetve teletöltött fagyasztó mellett határoztuk meg.

Gyakorlati tanácsok az áramfogyasztás csökkentéséhez

1. Biztosítsa, hogy a készüléket jól szellőző helyen helyezték el. Próbálja meg a lehető legmesszebb elhelyezni a különféle hőforrásoktól (sütő, radiátor stb.). Ezzel egyidőben pedig próbáljon olyan helyet keresni, ahol a készüléket nem érheti közvetlen napsugárzás.
2. A hűtött/fagyasztott élelmiszert a lehető leggyorsabban helyezze be a hűtőszekrénybe, különösen nyári napokon. A hűtött és fagyasztott élelmiszerek hazaszállításához javasolt hőszigetelt zacskókat használni.
3. A hűtő ajtaját a lehető legkevesebb alkalommal nyissa ki.
4. A szükségesnél többször soha nem nyissa ki a készülék ajtaját, és mindig ellenőrizze, hogy megfelelően csukta-e be az ajtót.

A gép működése közben tapasztalható zajra és rezgésekre vonatkozó információk

1. Működés során a működési zaj egyre hangosabbá válhat.
 - A beállított hőmérséklet fenntartása érdekében a készülék kompresszora időről-időre elindul. A kompresszor által kibocsátott hang az induláskor hangosabb, mint üzemelés közben. A kompresszor leállásakor egy kattánós hang hallható.
 - A készülék teljesítményét és működési funkcióit a környezeti hőmérséklet változása is befolyásolhatja. Ezt teljesen normális.
2. Folyadékáramláshoz vagy porlasztáshoz hasonló zajok
 - Ezeket a zajokat a rendszerben áramló hűtőközeg okozza, mely elengedhetetlen a készülék működéséhez.
3. Egyéb rezgések és zajok.
 - A rezgéseket és zajokat a padló típusa is befolyásolhatja, melyre a készüléket helyezte. Biztosítsa, hogy a padlón ne legyenek jelentős szintbeli eltérések és ellenőrizze, hogy a padló teherbírása elegendő-e a készülék megtartásához.
 - A többi rezgést és zajt a készülék tetejére helyezett tárgyak is okozhatják. Ezeket a tárgyakat el kell távolítani a készülék tetejéről.

FIGYELMEZTETÉS!

Soha ne próbálja meg egyedül a készülék vagy elektromos részek javítását. Bármilyen képzetlen személy általi javítás veszélyes lehet a felhasználóra és a garancia elvesztését eredményezheti.



A terméken vagy a csomagoláson található  ábra azt jelzi, hogy a termék nem kezelhető háztartási hulladékként, hanem a megfelelő, az elektromos és elektronikus felszerelések újrahasznosítására létesült begyűjtő pontokban kell leadni. Ha gondoskodik a termék megfelelő leselejtezéséről, segít megelőzni azokat a környezetre és egészségre káros hatásokat, amelyeket a termék nem megfelelő leselejtezése eredményezne. A termék leselejtezésével kapcsolatos további részletekért forduljon a lakóhelyén található háztartási hulladék begyűjtőhöz vagy az áruházhoz, ahol a terméket megvásárolta.

Ви честитаеме на изботот на квалитетниот **ВЕКО** производ направен да Ви служи многу години.

Безбедноста на прво место!

Немојте да го уклучувате апаратот во струја пред да ги отстранете пакувачките материјалите и транспортната заштита.

- Ако уредот се транспортира во хоризонтална положба, оставете го уредот на место најмалку 4 часа пред да го вклучите, за да може компресорското масло да се стабилизира.
- Ако го депонираме стариот апарат со брава или рачка на вратата, внимавајте тоа да го сторите на сигурно место за да не би можеле децата да во текот на својата игра да се затворат во него.
- Овој апарат мора да се користи само за намената за која е произведен.
- Немојте да го изложувате апаратот на топлина. Вашиот апарат содржи не CFC субстанции во изолацијата кои се запаливи. Ви сугерираме да ги контактирате локалните служби за информација каде може да го депонираме стариот уред.
- Не се препорачува употреба на овој апарат во ладна, не загреана просторија (пр. гаража, надвор од куќата, подрум, визба...итн.)

За да се обезбеди оптимално и сигурно работење на апаратот, потребно е внимателно да го прочитате ова упатство.

Доколку не се придржувате на упатствата може да го изгубите правото на сервис за време на гаранцискиот период.

Зачувајте го упатството за идни потсетувања.

Оригиналните резервни делови ќе ги добивате 10 години по датумот кога е набавен производот.

Овој уред не е наменет за употреба од страна на лица со намалени физички, сензорни или ментални способности или со недостаток на искуство и знаење, освен кога се надгледувани или им се дадени инструкции за користењето на уредот од страна на лице кое е одговорно за нив.

Децата треба да се надгледувани за да не играат со уредот.

Електрично поврзување

Пред вклучувањето на апаратот во штекер, проверете ги напонот и фреквенцијата наведени на внатрешната страна на апаратот дали се кореспондираат со напонот и фреквенцијата во вашиот дом. Ви сугерираме да го приклучите апаратот на прекинувач кој е соодветен за него и има осигурач на лесно достапно место. До приклучокот треба лесно да се пристапува по поставувањето за да може да се исклучува апаратот од довод на ел. енергија по поставувањето.

Внимание!

Поправките на електричната опрема може да ги извршуваат само квалификувани експерти. Ако е оштетен кабелот за напојување, производителот или службата за услуги на клиенти мора да го замени за да се избегне опасност.

ВНИМАНИЕ!

Овој уред работи со фреон R 600a кој што е еколошки но запалив гас. За време на транспортот и лоцирањето на уредот, мора да внимавате да не се оштети системот на ладење. Доколку дојде до оштетување на системот за ладење и до истекување на гасот, чувајте го апаратот подалеку од извори на топлина и на одредено време проветрувајте ја просторијата.

Предупредување – Не користете механички предмети и слично за да го забрзате процесот на одмрзнување. Употребувајте ги само препорачаните од производителот.

Предупредување – Немојте да го оштетувате разладното коло.

Предупредување – Не користите електрични апарати во внатрешниот дел различни од оние кои се препорачани од производителот.

Предупредување – Ако кабелот за напојување е оштетен, иститот мора да го сменат производителот, овластен сервисер или слични квалификувани лица за да се избегне ризик.

Упатство за транспорт

1. Апаратот треба да се транспортира само во вертикална положба. Кутијата во која е

спакуван уредот не смее да се оштети за време на транспортот.

2. Ако за време на транспортот апаратот мора да се постави во хоризонтална положба, не треба да се користи најмалку 24 часа за да се стабилизира составот.

3. Доколку не се почитуваат горенаведените упатства, може да дојде до оштетување на апаратот, при што производителот нема да биде одговорен.

4. Апаратот мора да биде заштитен од дожд, влага и други атмосферски влијанија.

Важно!

- При чистење/поместување на апаратот, не ги допирајте со раце металните жици на кондензаторот на позадината од апаратот, бидејќи може да ги повредите прстите.

- Немојте да стоите или седите на апаратот, затоа што не е предвиден за тоа. Може да се повредите или да го оштетите апаратот.

- Внимавајте при транспортот или поместување на апаратот, кабелот да не дојде под апаратот при што може да дојде до негово оштетување.

- Не им дозволувајте на децата да си играат со апаратот или сами да ги притискаат контролните копчиња.

Упатство за инсталација

1. Немојте да го чувате апаратот во просторија каде што постои можност температурата да падне под 10 степени C (50 степени F) во текон на ноќта/или на зима, затоа што апаратот е предвиден за работа во просторија каде што температурата се движи од +10 и +43 степени C (50 и 109 степени F). На пониски температури, апаратот може да не работи, при што ќе дојде до намалување на рокот на траење на намирниците.

2. Не го поставувајте апаратот во близина на шпорети или радијатори или директно да биде изложен на сонце, затоа што тоа ќе предизвика додатна работа на апаратот. Ако апаратот е поставен до извор на топлина или замрзнувач, држете се до следните минимални растојанија:

Од шпорет 30 mm

Од радијатор 300 mm

Од замрзнувач 25 mm

3. Внимавајте околу апаратот да има доволно слободен простор за циркулација на воздух. **(Дел 2)**

• Поставете го задниот капак за вентилација на апаратот за да го одредите растојанието помеѓу апаратот и сидот. **(Дел 3).**

4. Апаратот треба да се постави на мазна и рамна површина. Двете предни ногарки можат по потреба да се прилагодат по висина. За да бидете сигурни дека апаратот е во правилна положба, завртете ги предните ногарки во правец на стрелките на часовникот или обратно, додека не дојде до цврст контакт со подлогата. Со правилно подесените ногарки ќе ја спречите големата бучава и вибрации. **(Дел 4).**

5. Погледнете во поглавјето „Чистење и одржување“, за да го подготвите апаратот за употреба.

Подесување на температурата

Температурата во замрзнувачот се контролира со копчето за поставување на температура во замрзнувачот **(се препорачуваат 2та или 3та позиција)**. Главно, оваа температура е под -18°C . Пониски температури може да се добијат со прилагодување на регулаторот на термостатот кон позицијата MAX. Се преопрачува да ја проверите температурата со термометар за да се осигурате дека одделите се под саканата температура. Отчитајте го веднаш термометарот затоа што температурата рапидно опаѓа штом го извадите од замрзнувачот.

Запамтете дека со секое отварање на вратата, ладниот воздух излегува и внатрешната температура расте. Затоа не ја оставајте вратата никогаш отворена и затварајте ја веднаш штом сте ја извадиле хранта.

Пред употреба

Финална проверка

Пред стартување на апаратот, проверете дали:

1. Предните ногарки се подесени така да се во совршена рамномерност.

2. внатрешноста е сува и воздухот може слободно да циркулира.

3. Внатрешноста е чиста како што е препорачано во „Чистење и одржување“.

4. Приклучокот е правилно приклучен и дека има струја. Кога ќе ја отворите вратата се пали внатрешното светло.

Забележете дека:

5. Ќе слушнете бучава кога компресорот ќе почне со работа. Течноста и гасот исто така може да предизвикаат бучава во разладниот систем, без разлика дали компресорот работи или не. Тоа е сосема нормално.

6. За замрзнување свежа храна, се користи одделот обележен со 4 ѕвездички (се препорачува втората полица).

7. Не поставувајте преголема количина на храна во замрзнувачот наеднаш. Квалитетот на храната ќе се задржи ако се замрзне длавоко за најкраток временски период. Затоа се препорачува да не се преминува капацитетот на замрзнување на храна кој е покажан на "Appliance record". Термостатот треба да се прилагодува за да се добие најниската температура во замрзнувачот со активирана функција за брзо замрзнување и со запалување на портокаловата светилка.

8. Не поставувајте храна во уредот веднаш по уклучувањето. Почекајте се додека не се постигне потребната температура. Се препорачува да ја проверите температурата со прецизен термометар (види; Контрола на температура и подесување).

Важна забелешка:

Ако дојде до прекин на електрична енергија, немојте да ја отворате вратата. Замрзнатата храна нема да биде под влијание ако прекилот на струја е помал од 18 часа. Но ако прекилот трае повеќе од 18 часа, храната треба да се провери или да се зготви или повторно замрзне.

Контролен панел Дел 5

Контролниот панел ја прилагодува температурата во замрзнувачот и ги има следните функции:

- 1 - Портокалово светло - брзото замрзнување е уклучено
- 2 - Зелено светло - уклучена ел.енергија (Напон)
- 3 - Црвено светло - Аларм
- 4 - Копче за подесување на температура во замрзнувачот

Важно:

Внатрешните температури варираат во зависност од следните услови: локацијата, амбиенталната температура, зачестеноста на отварање на вратата, количината на храна и др. Температурата ќе зависи од овие услови.

Ако се уклучи црвеното светло, почекајте 24 часа пред да повикате сервис.

Моќна причина за аларм може да биде поставување на топла храна во уредот или вратата да е оставена отворена.

За 24 часа алармот за висока температура (црвено светло) треба да се исклучи.

Функција за брзо замрзнување

Свртите го регулаторот за поставување на температурата на позицијата „FAST FREEZE“ за да се активира функцијата за брзо замрзнување - FAST FREEZING. Се препорачува да ја ставите храната што сакате да ја замрзнете побрзо во одделот за замрзнување 24 часа откако ќе ја активирате функцијата за брзо замрзнување. Ладилникот работи на најниската поставена температура за замрзнувачот кога е активирана функцијата за брзо замрзнување. Функцијата за брзо замрзнување е активна 50 часа. Откако ќе се исклучи, ладилникот се враќа на нормалните услови за употреба со температура на позиција 3, дури и ако регулаторот е уште свртен на позицијата „FAST FREEZE“. Оваа еколошка одлика штеди струја ако функцијата за брзо замрзнување не била откажана од која било причина. Капацитетот за замрзнување на ладилникот се мери и дефинира додека е активна функцијата за брзо замрзнување.

Сместување на замрзната храна

Вашиот замрзнувач е погоден за чување на фабрички замрзната храна а може да се користи и за замрзнување и чување на свежа храна. Доколку има прекин на струја, немојте да го отворате фрижидерот. Храната треба да остане замрзната ако прекилот на струја не е подолг од од 19 часа. Ако прекилот трае подолго, тогаш проверете ја храната и да се исклпристи веднаш или зготви и повторно замрзне.

Замрзнување на свежа храна

Ве молиме да се придржувате на упатствата како би ги добиле најдобрите резултати.

Не замрзнувајте преголеми количини одеднаш. Квалитетот на храната најдобро ќе се задржи доколку се замрзне колку што е можно побрзо.

Поставете го контролното копче на максимум ако треба да се замрзнуваат големи количини свежа храна.

Ако треба да се замрзнат големи количини свежа храна, прилагодете го копчето на термостатот на позицијата „FAST FREEZE“ 24 часа пред да ставите свежа храна во одделот за брзо замрзнување.

Се препорачува да го оставите копчето во позиција за брзо замрзнување „FAST FREEZE“ барем 24 часа за да се замрзне максималната количина свежа храна што е посочена како капацитет за замрзнување. Внимавајте да не мешате смрзната храна и свежа храна.

Мала количина храна до 1/2 кг. (1 фунта) може да се замрзнуваат без функцијата за брзо замрзнување.

Особено внимавајте да не мешате веќе смрзната храна и свежа храна.

Подготовка на коцки мраз

Наполнете го садот за коцки мраз до 3/4 со вода и поставете го во замрзнувач.

Извадете ги замрзнатите коцки со дрчка од лажица или сличен предмет; Никогаш не користите остри предмети како ножеви или виљушки.

Панел за контрола на замрзнувачот (Дел 1)

Контролниот панел ја прилагодува температурата во замрзнувачот и ги има следните функции:

1 - Портокалова сијаличка - активирано брзо замрзнување

Кога ќе го свртите копчето за поставување на температурата во замрзнувачот (4) на позиција „FAST FREEZE“ - брзо замрзнување, ќе засвети портокаловата сијаличка (1) и апаратот ќе работи на најниската температура. Портокаловата ЛЕД-сијаличка ќе се изгасне по 50 часа работа во услови на најниска температура.

2 - Зелена сијаличка - вклучено во струја (напон)

Свети кога уредот е приклучен на напојување и свети додека има напојување на ел. енергија. Зелената сијаличка не дава информации за температурата во замрзнувачот.

3 - Црвена сијаличка - Аларм за висока температура

4 - Копче за поставување на температурата

Аларм за висока температура

По вклучување на уредот за првпат, алармот не се активира уште 12 часа (црвената сијаличка не свети).

По овој период, црвената сијаличка може да се запали (свети црвено светло) во следните случаи:

- ако уредот е преоптоварен со свежа храна
- ако вратата е оставена подотворена по грешка.

Во овие случаи црвената сијаличка ќе свети додека уредот не ја постигне претходно поставената температура.

Ако црвената сијаличка свети континуирано, почекајте 24 часа пред да повикате овластен сервисер.

Одмрзнување

Ве молиме одмрзнувајте го одделот на замрзнувачот најмалку два пати годишно и кога слојот на формираниот мраз е премногу дебел.

- Формирањето на мраз е нормална појава.
- Формираниот мраз, особено на горната страна на одделот е природна појава и не влијае врз функционираето на уредот.
 - Се препорачува одмрзнување на уредот кога голема количина на мраз ќе се формира.
 - Пред одмрзнувањето, подесете го термостат копчето на максимум позиција во согласност да храната се замрзне цврсто. За ова време, температурата во фрижидерот не треба да е ниска.
 - Исклучете го уредот од штекер.
 - Take out the frozen foods, pack them in several paper sheets and put them in a cool place.
 - Оставете ја вратата отворена за брзо одмрзнување и поставете внатре садови со топла вода (max.80°C).

Не користите остри предмети како што се нож или виљушка за да го отстранувате мразот.

Никогаш не употребувајте фен, електрични греачи и слични уреди за одмрзнување.

По завршувањето на одмрзнувањето, затворете го делот за замрзнување и исушете ја внатрешноста со сува крпа.

(Дел 7 & 8).

Предупредување!

Никогаш не се обидувајте сами да го поправате уредот или неговите електрични компоненти. Сите поправки од страна на нетручни лица се опасност за корисникот и вашата гаранција ќе ја изгуби вредноста.

Чистење и одржување

1. Пред да почнете со чистење на апаратот, најпрво исклучете го од штекер струјниот кабел.
2. Никогаш не употребувајте остри предмети или абразивни субстанции, сапун, сртества за чистење во домаќинството, детергенти или сретства за полирање.
3. Употребете млека вода за чистење и потоа избришете го апаратот со нежна крпа.
4. Употребете влажна крпа потопена во раствор од сода бикарбона (едно кафено лажиче на ½ литар вода) за чистење на внатрешноста и добро избришете ја.
5. Внимавајте да не навлезе вода во кутијата за контрола на температурата.
6. Доколку не го користите уредот подолг период, исклучете го од штекер, извадете ја храната, исчистете го и оставете ја вратата подотворена.
7. Се препорачува металните делови на уредот да ги полирате со силиконски восок со што би го заштитиле последниот слој на висококвалитетна боја.
8. Прашината која се собира на задниот дел на уредот собирајте ја со правосмукалка.
9. Проверувајте ги запечатувањата на вратата за да се осигурате дека се чисти.
10. Никогаш:
 - Не го чистете уредот со абразивни средства.
 - Не го изложувајте на високи температури.
11. Вадење на садот за млечни производи и полицата на вратата:
 - За да го извадите делот за млечни производи, најпрво подигнете го капакот неколку сантиметри и повлечете од страната каде што се наоѓа отворот за капакот.
 - За да ја извадите полицата, едноставно само повлечете ја нагоре.

Менување на правецот на отварање на вратата

Следете ги чекорите на сликата. (слика 9).

Направете/Немојте да правите

- Да-** Проверувајте ја содржината во замрзнувачот во редовни интервали.
- Да-** Чистете и одмрзнувајте го уредот редовно (Види "Одмрзнување")
- Да-** Чувајте ја храната што пократок период и држете се до датите "Најдобро пред" и "Употребите до" на производите.
- Да-** Чувајте комерцијална храна во согласност со инструкциите на производите.
- Да-** Секогаш бирајте свежа високо квалитетна храна и секогаш чистете ја добро пред да ја замрзнете.
- Да-** Подгответе ја свежата храна во мали количини за да замрзне побрзо.
- Да-** Завиткајте ја замрзнатата храна веднаш по купувањето и поставете ја во замрзнувачот што е можно побрзо.
- Да-** Сепарирајте ја храната во одделенијата и одбележете ја. На овој начин вие сте во можност побрзо да ја пронајдете храната а со тоа ќе избегнете предолго отворена врата. Со што ќе заштедете енергија.
- Не-** Ја оставајте вратата отворена долг период. Ќе дојде до прекумерно формирање на мраз и поголема потрошувачка на енергија.
- Не-** Употребувајте остри предмети како што се нож или виљушка за да го отстранувате мразот.
- Не-** Ставајте топла храна во уредот. Дозволете да се олади најпрво.
- Не-** Ставајте течност која содржи јаглероден диоксид, било во шише било во конзерва затоа што може да пукне.
- Не-** Ставајте отровни или било какви опасни производи во уредот. Тој е предвиден само за хранливи продукти.
- Не-** Ја пречекорувајте ограничената количина за замрзнување кога замрзнувачот свежа храна.

- Не-** Конзумирајте вода или сладолед директно од замрзнувачот. Ниската температура може да предизвика горење на усните.
- Не-** Замрзнувајте пенливи пијалоци.
- Не-** Ја замрзнувајте повторно веќе одмрзнатата храна; морате да ја конзумирате во рок од 24 часа или да ја пригответе и повторно да ја замрзнете.
- Не-** Ја вадете храната од замрзнувачот со мокри раце.
- Не-** Ја затварајте вратата пред да го замените капакот на одделението за брзо замрзнување.

Проблеми – можни решенија

Ако уредот не работи кога е вклучен, проверете;

- Дали струјниот кабел е добро инсертиран во штекерот и дали има доток на струја во штекерот. (За проверка на доток на струја, вклучете друг апарат на штекерот)
- Проверете го осигурачот-може да е прегорен, струјното коло прекинато, главната дистрибуција е исклучена.
- Копчето за контрола на температурата не подесено правилно.
- Ако сте го заменуваале штекерот, проверете дали е поставен и инсталиран правилно.

Ако уредот сеуште не работи, повикајте Сервисен центар.

Осигурајте се дека сте ги направиле горенаведените проверки, затоа што во спротиво ако нема дефект, сервисот ќе ви наплати.

Потрошувачка на енергија

Максималната количина на складирана замрзната храна се постигнува без да се користат капаците на горната полица и без фиоките во одделот на замрзнувачот. Потрошувачката на струјата е прикажана со максимално наполнет замрзнувач без да се користат капаците на горната полица и без фиоките.

Практичен совет за намалување на потрошувачката на енергија

1. Проверете дали апаратот е поставен во добро проветрени простории, подалеку од каков било извор на топлина (шпорет, радијатор, инт.). Истовремено, локацијата на апаратот мора да се избере на тој начин да се спречи да биде под директно влијание на сончевите зраци.
2. Ставете ја купената храна во разладена / замрзната состојба во ладилникот што е можно поскоро, особено за време на летото. Се препорачува да се користат термички изолирани торби за да ја однесете храната дома.
3. Препорачуваме да го сведете отворањето на вратата на минимум.
4. Не оставајте ја врата отворена повеќе отколку што е потребно и проверете по секое отворање дали е добро затворена.

Информации за бучавата и вибрациите што може да се појават за време на работата на апаратот

1. Бучавата може да се зголеми за време на работата.
 - За да ги одржува температурите на прилагодените, компресорот на апаратот се вклучува повремено. Бучавата што ја произведува компресорот станува погласна кога се вклучува и може да се слушне звук на кликнување кога ќе се исклучи.
 - Карактеристиките на работата и изведбата на апаратот може да се менуваат во согласност со модификациите на температурата во средината. Тие се сметаат за нормални.
2. Бучава на течност или на спреј
 - Овие бучави се предизвикани од течењето на фреонот во колот на апаратот и се усогласени со принципот на работа на апаратот.
3. Други вибрации и бучави
 - нивото на бучавата и вибрациите може да се предизвикаат и од видот и аспектот на подот на кој е поставен апаратот. Проверете дали подот има значителни искривувања или дали е закосен од тежината на апаратот (ако е флексибилен).
 - Друг извор на бучава и вибрации е произведена од предметите што се поставени на апаратот. Овие предмети мора да се тргнат од апаратот.



Симболот  на производот или на пакувањето индицира дека производот не треба да се третира како домашен отпад. Треба да се предаде на соодветно место каде што се рециклира електронска и електрична опрема. Со тоа што ќе се осигурате дека производот е отстранет правилно, ќе помогнете во превентирањето на потенцијалните негативни последици врз околината и човековото здравје, кои се предизвикани од неправилно отстранување на производот. За подетални информации во врска со рециклирањето на овој производ, ве молиме контактирајте ги локалните власти, овластени сервисери или продавницата каде што сте го купиле производот.

Čestitamo na Vašem izboru **BEKO** uređaja, koji je dizajniran tako da Vam pruži dugogodišnji kvalitetan rad.

Mere bezbednosti!

Nemojte povezivati uređaj na strujno napajanje dok ne uklonite sav pak materijal kao i .titnike.

- Ostavite uređaj da stoji bar 4 časa pre uključivanje, da biste dozvolili da se ulje u kompresoru stabilizuje ukoliko ga transportujete horizontalno.
- Ako bacate stari uređaj koji ima bravu i katanac na vratima, obavezno odložite uređaj na bezbedan način da ne bi došlo do zarobljavanja dece u njemu.
- Nemojte spaljivati uređaj. Uređaj sadrži supstance koje ne sadrže CFC u izolaciji, ali koje su zapaljive. Predlažemo da se posavetujete sa nadležnim organima u vezi bezbednog odlaganja starog uređaja.
- Ne preporučujemo upotrebu ovog uređaja u hladnoj, nezagrejanoj prostoriji (npr garaža, zimska bašta, baraka, spoljna prostorija).

Da biste dobili najbolje od svog uređaja, veoma je važno da pažljivo pročitate ovo uputstvo.

Nepridržavanje uputstvima može dovesti do gubitka prava na besplatan servis u garantnom roku.

Čuvajte ovo uputstvo na bezbednom mestu za buduću upotrebu.

Originalni rezervni delovi će biti obezbeđeni za 10 godina od dana kupovine proizvoda.

U slučaju da ovaj uređaj koriste nestručne osobe, ili osobe sa umanjenim psiho-fizičkim sposobnostima, obavezno je da to bude u prisustvu ili po instrukcijama staratelja, odgovornih za njihovu bezbednost.

Deci ne treba biti dozvoljen pristup i igra sa uređajem.

Povezivanje na struju

Pre priključivanja na struju proverite da li napon i frekvencija koji su navedeni na pločici aparata odgovaraju Vašoj kućnoj strujnoj instalaciji.

Preporučujemo da ovaj uređaj priključite na struju u utičnicu koja je lako dostupna.

Upozorenje! Uređaj mora biti uzemljen.

Popravke na električnim uređajima treba da vrši kvalifikovani tehničar. Nestručne popravke izvršene od strane nekvalifikovane osobe nose rizik po korisnika uređaja.

PAŽNJA!

Ovaj uređaj koristi gas R 600a koji je ekološki ispravan ali je i zapaljiv gas. Za vreme transporta i postavljanja uređaja morate voditi računa da ne oštetite sistem za hlađenje. Ako se sistem za hlađenje ošteti i pojavi se curenje gasa iz sistema, držite uređaj dalje od izvora vatre i dobro provetrite prostoriju.

UPOZORENJE - Nemojte koristiti mehaničke sprave niti druga sredstva da biste ubrzali proces odmrzavanja, osim onih koje u tu svrhu preporučuje proizvođač.

UPOZORENJE - Nemojte oštetiti sistem za hlađenje.

UPOZORENJE - Nemojte koristiti električne uređaje u odeljcima za čuvanje hrane, osim onih koje preporučuje proizvođač.

UPOZORENJE - Ako je električni kabl oštećen, mora da ga zameni proizvođač, njegov serviser ili slično kvalifikovano lice kako bi se izbegla opasnost.

Uputstva za transport

1. Uređaj treba da prenosite samo u uspravnom položaju. Pakovanje u kome se nalazi uređaj treba da ostane neoštećeno tokom transporta.

2. Ako se za vreme transporta uređaj prenosi horizontalno, mora se ostaviti bar 4 časova da odstoji pre rada, da bi se sistem stabilizovao.

3. Ukoliko se ne pridržavate ovih uputstava, možete izazvati oštećenja uređaja za koje proizvođač ne snosi odgovornost.

4. Uređaj morate zaštititi od kiše, vlage i drugih atmosferskih uticaja.

Važno!

- Morate voditi računa prilikom čišćenja/ nošenja uređaja da ne dodirnete donji deo metalnih žica na kondenzatoru a koje se nalaze na zadnjem delu uređaja jer možete povrediti prste i ruke.
- Nemojte pokušavati da sedite ili stojite na uređaju jer nije predviđen za takvu upotrebu.
- Pazite da se strujni kabl ne zakači ispod uređaja za vreme ili nakon pomeranja, jer bi moglo doći do oštećenja kabla.
- Nemojte dozvoliti deci da se igraju uređajem niti njegovim komandama.

Uputstvo za instalaciju

1. Nemojte držati uređaj u prostoriji gde bi temperatura mogla pasti ispod 10°C noću i / ili pogotovu zimi, jer je uređaj projektovan da radi na temperaturama između +10 i +43 stepena C. Na nižim temperaturama uređaj bi mogao da ne radi što bi dovelo do smanjenog veka trajanja namirnica u njemu.
2. Nemojte stavljati uređaj u blizinu .tednjaka ili na direktnu sunčevu svetlost, jer bi ovo moglo da dodatno optereti rad uređaja. Ako ga postavite blizu izvora toplote ili zamrzivača, održite sledeće rastojanje:
 - 30 mm od štednjaka
 - 300 mm od radijatora
 - 25 mm od zamrzivača.
 Ostavite dovoljno prostora za slobodan protok vazduha. Stavite rešetku koja obezbeđuje rastojanje na zadnji deo uređaja.
3. Uređaj treba postaviti na ravnu površinu. Prednje dve nožice se mogu po potrebi podesiti. Da biste obezbedili da uređaj stoji uspravno, podesite nožice okretanjem u smeru kazaljki na časovniku ili u suprotnom smeru dok ne obezbedite dobar kontakt sa podlogom. Pravilno podešavanje nožica sprečava prekomerne vibracije i buku (Stav 4).
4. Pogledajte odeljak .Čišćenje i održavanje. da biste videli kako da pravilno pripremite uređaj za upotrebu.

Kontrola i podešavanje termostata

Temperatura u zamrzivaču se podešava pomoću termostata. Ova temperatura se kreće između -18°C do -28°C za vreme ciklusa rada.

Preporučujemo da proverite temperaturu pomoću termometra da biste obezbedili da odeljci za hranu zadržavaju željenu temperaturu. Zapamtite da odmah očitajte temperaturu jer će ona brzo da poraste čim izvadite termometar iz zamrzivača. Stoga nikad ne ostavljajte vrata otvorena i odmah ih zatvorite čim stavite ili izvadite hranu iz zamrzivača.

Pre rada

Poslednja provera

Pre nego što počnete da koristite zamrzivač proverite:

1. Nogice su podešene i uređaj stoji na ravnom.
2. Unutrašnjost uređaja je suva i vazduh slobodno cirkuliše sa zadnje strane uređaja.
3. Unutrašnjost je čista prema odredbama odeljka za čišćenje u uputstvu.
4. Strujni kabl je priključen na napajanje i struja je uključena. Prelepите kabl u utičnicu. Zeleni i crveni indikator će zasvetleti i kompresor počinje da radi kad se zamrzivač prvi put uključi.

Napomena:

5. Čućete buku kad kompresor počne da radi. Tečnost i gasovi koji su zapečaćeni u sistemu za hlađenje takođe proizvode izvesnu buku, bez obzira da li kompresor radi ili ne. Ovo je sasvim normalno.
6. Da biste zaledili svežu hranu, koristite odeljak obeležen sa 4 zvezdice (odeljak za brzo zamrzavanje).
7. Nemojte istovremeno stavljati u zamrzivač velike količine hrane. Kvalitet hrane se najbolje održava ako se naglo i brzo zamrzne. Stoga je preporučljivo da ne prelazite kapacitet hlađenja uređaja koji je naveden u odgovarajućem delu. Dugme termostata treba da se podesi da bi se postigla najniža temperatura unutar zamrzivača, sa aktiviranom funkcijom brzog zamrzavanja i upaljenom narandžastom lampicom.

8. Nemojte puniti zamrzivač čim uključite uređaj. Sačekajte dok se ne postigne adekvatna temperatura. Preporučujemo da proverite temperaturu termometrom.

Važna napomena:

Ako dođe do nestanka struje, ne otvarajte vrata uređaja. Zaledena hrana će početi da se otapa tek ukoliko struje nema duže od 20 sati. Ako nestanak traje duže, onda treba proveriti hranu i ili je odmah pojesti ili je skuvati pa ponovo zamrznuti.

Kontrolna tabla zamrzivača

Stav 5

Kontrolna tabla služi za podešavanje temperature u zamrzivaču i ima sledeće funkcije:

1 - Narandžasta dioda - Brzo zamrzavanje je uključeno

Ako dugme za podešavanje temperature zamrzivača (4) okrenete u položaj „FAST FREEZE” (Brzo zamrzavanje), upaliće se narandžasta lampica (1), a aparat će neprekidno raditi na najnižoj temperaturi. Narandžasta lampica se gasi posle 50 sati rada na najnižoj temperaturi.

2 - Zelena dioda - napajanje je uključeno (napon)

Svetli kad se aparat uključi u struju i svetleće dok god ima struje. Zelena dioda ne pruža informacije o temperaturi u zamrzivaču.

3 - Crvena dioda - Alarm za visoku temperaturu

4 - Dugme za podešavanje temperature

Alarm za visoku temperaturu

Kada se aparat prvi put uključi, alarm se ne aktivira narednih 12 sati (crvena dioda je ugašena).

Nakon tog perioda, crvena dioda svetli (crvena dioda je upaljena) u sledećim slučajevima:

- Ako je aparat preopterećen sa previše sveže hrane
- Ako vrata aparata slučajno ostanu otvorena. U tim slučajevima će crvena dioda svetleti sve dok aparat ne dostigne unapred podešenu temperaturu. Ako crvena dioda svetli, sačekajte 24 sata pre nego što se obratite ovlašćenom servisu.

Važno:

Postinute temperature u uređaju variraju u zavisnosti od uslova u kojima se uređaj koristi, poloaja, temperature prostorije, učestalosti otvaranja, stepena napunjenosti uređaja. Ukoliko je crveni indikator uključen sačekajte 24 časa pre prijave kvara autorizovanom servisu.

Možda je razlog to što ste stavili toplu hranu u zamrzivač i/ili ste ostavili vrata otvorena.

Nakon 24 časa od početka rada crveni indikator bi trebao da se isključi.

Funkcija brzog zamrzavanja

Da biste aktivirali funkciju BRZOG ZAMRZAVANJA, podesite dugme za podešavanje temperature u položaj „FAST FREEZE“ (Brzo zamrzavanje). Preporučuje se da hranu koju želite brže da zamrznete stavite u odeljak zamrzivača 24 sata nakon aktiviranja funkcije brzog zamrzavanja. Dok je brzo zamrzavanje aktivirano, vaš frižider radi sa podešenjem za najnižu temperaturu zamrzivača. Funkcija za brzo zamrzavanje traje najviše 50 sati. Kada se završi, frižider se vraća na standardne uslove korišćenja, sa podešenjem temperature 3, iako je dugme još uvek okrenuto u položaj „FAST FREEZE“ (Brzo zamrzavanje). Ova ecodesign karakteristika obezbeđuje uštedu energije ako se funkcija brzog zamrzavanja ne otkaže iz nekog razloga. Kapacitet zamrzavanja vašeg frižidera meri se i deklariše sa aktivnom funkcijom dubokog zamrzavanja.

Odlaganje zamrznute hrane

Uređaj je pogodan za dugotrajno čuvanje fabrički zamrznute hrane a može se koristiti i za zamrzavanje i odlaganje sveže hrane.

U slučaju nestanka struje, ne otvarajte vrata. Zamrznuta hrana može da izdrži do 18 časova. Ako nestanak potraje duže proverite hranu i smesta je pojedite ili skuvajte pa ponovo zamrznite.

Zamrzavanje sveže hrane

Molimo da sledite uputstva da biste dobili najbolje rezultate u radu uređaja. Nemojte zamrzavati prevelike količine hrane odjednom. Kvalitet hrane se najbolje očuva kad se hrana brzo i potpuno zamrzava. Ako treba zamrznuti veće količine hrane, podesite kontrolno dugme na „FAST FREEZE“ (Brzo zamrzavanje) 24 sata pre stavljanja sveže hrane u odeljak za brzo zamrzavanje. Preporučuje se da dugme držite u položaju „FAST FREEZE“ (Brzo zamrzavanje) najmanje 24 sata da biste zamrznuli maksimalnu količinu sveže hrane. Posebno pazite da ne mešate već zamrznutu i svežu hranu.

Male količine hrane do ½ kg mogu se zamrznuti bez podešavanja termostata.

Posebno vodite računa da ne mešate već zamrznutu i svežu hranu.

Pravljenje kockica leda (Stav 6)

Napunite do ¾ posudu za led i stavite je u zamrzivač. Posude sa ledom olabavite drškom od kašike ili sličnom spravom, ne koristite oštre predmete poput noževa ili viljuški.

Upoznajte svoj uređaj (Stav 1)

- 1 - Komandna ploča, displej i podešavanje
- 2 - Nosač posude za led i posuda za led
- 3 - Odeljak za brzo zamrzavanje
- 4 - Odeljci za čuvanje zamrznute hrane
- 5 - Podesive prednje nožice

Odmrzavanje

Molimo da odmrzavate odeljak za zamrzavanje najmanje dva puta godišnje, kad naslage leda postanu debele.

- Naslage leda su normalna pojava.
- Naslage leda, posebno u gornjem delu odeljak normalna je pojava i ne utiče na dobar rad uređaja.
- Preporučuje se odmrzavanje u trenutku kad količina zamrznute hrane nije prevelika.

- Pre odmrzavanje podesite termostat na najjači položaj da bi se hrana dobro zaledila. Za vreme odmrzavanje, temperatura u frižideru ne sme biti previše niska.
- Isključite uređaj iz struje.
- Izvadite zamrznutu hranu, uvijte je u više slojeva papira i stavite na hladno mesto.
- Ostavite vrata otvorena da biste brže odledili i stavite u uređaj posude sa toplom vodom (do 80°C). Nemojte koristiti oštre predmete za skidanje naslaga leda.

Nemojte koristiti fenove, električne grejalice ili druge uređaje koji rade na struju u blizini zamrzivača za odmrzavanje. Kad se odmrzavanje završi, zatvorite odeljak za zamrzavanje i temeljno osušite unutrašnjost (**Stav 7 & 8**).

Čišćenje i održavanje

1. Preporučujemo da pre čišćenja isključite uređaj iz strujnog napajanja.
2. Nemojte koristiti oštre predmete niti abrazivne supstance, sapun, sredstvo za čišćenje, deterdžent niti vosak za čišćenje.
3. Koristite toplu vodu za čišćenje spoljašnjosti uređaja i nakon toga ga dobro obrišite.
4. Za čišćenje unutrašnjosti koristite vlažnu krpnu navlaženu u rastvoru jedne kašičice sode bikarbode i ½ litra vode da biste očistili unutrašnjost uređaja i obrišite dobro.
5. Ako uređaj nećete koristiti duže vreme, isključite ga iz napajanja, izvadite svu hranu, očistite ga i ostvajte vrata otvorena.
6. preporučujemo da metalne delove uređaja čistite silikonskim voskom da biste zaštitili boju.
7. ukoliko se prašina nakupi na kondenzatoru koji se nalazi na zadnjem delu uređaja, usisajte je usisivačem jednom godišnje.

8. Proveravajte redovno zaptivne gume na uređaju i održavajte ih čistim.
9. Nikad nemojte:
 - Čistiti uređaj nepogodnim sredstvima, benzinom itd.
 - Izlagati uređaj visokim temperaturama
 - Trljati abrazivnim materijalima.
10. Redovno uklanjajte višak leda. Velika količina nagomilanog leda umanjice rad uređaja.
11. Da biste izvukli fioku, izvucite je što je više moguće, nagnite na gore pa izvucite je sasvim.

Promena položaja vrata

Sledite postupak po brojevima (**Stav 9**).

Rešavanje problema

Ukoliko uređaj ne radi kad ga uključite, proverite:

- Da li je kabl dobro priključen u utičnicu i da li je uključeno dugme za rad na uređaju.
 - Da li je osigurač iskočio ili je struja u kući isključena.
 - Da li je termostat pravilno podešen.
 - Ukoliko je kabl na uređaju menjan, da li je pravilno povezan.
- Ukoliko uređaj i dalje ne radi nakon svih ovih provera, obratite se svom prodavcu. Molimo Vas da obavezno izvršite sve ove provere pre poziva, jer će Vam dolazak servisa svakako biti naplaćen čak i ukoliko uređaj ispravno radi.

Šta činiti

- Redovno proveravajte sadržinu zamrzivača
- Redovno čistite i odmrzavajte svoj uređaj.
- Držite u njemu hranu što je kraće moguće i pridržavajte se rokova trajanja koji su istaknuti na pakovanju.
- Odložite fabrički zamrznutu hranu prema datim uputstvima na pakovanju.
- Uvek birajte visoko kvalitetnu svežu hranu i temeljno je očistite pre zamrzavanja.
- Pripremite svežu hranu za zamrzavanje u malim količinama kako biste osigurali brzo zamrzavanje.
 - Uvijte zamrznutu hranu odmah po kupovini i stavite je u zamrzivač što je pre moguće.
 - Odvojite hranu po odeljcima i ispišite sadržinu na kartici. Tako ćete lako naći hranu koju tražite bez preteranog otvaranja vrata i traćenja struje.

Šta NE činiti

- Nemojte ostavljati dugo vremena otvorena vrata jer će uređaj trošiti više struje i brže formirati naslage leda.
- Nemojte koristiti oštre predmete prilikom uklanjanja leda.
- Nemojte stavljati toplu hranu u uređaj. Pustite da se prvo ohladi.
- Nemojte stavljati boce pune tečnosti niti zatvorene konzerve koje sadrže gaziranu tečnost u zamrzivač jer bi mogle pući.
- Nemojte odlagati otrovne niti opasne supstance u uređaj. Uređaj je predviđen za odlaganje samo jestivih supstanci.
 - Nemojte prekoračivati maksimum prilikom zamrzavanja sveže hrane.
- Nemojte koristiti sladoled ili hladnu vodu direktno iz zamrzivača. Niska temperatura može dovesti do promrzlina na usnama.
- Nemojte zaleđivati gazirana pića.
- Nemojte vraćati otopljenu zamrznutu hranu. Pojedite je u roku od 24 časa od kad je odledite ili je skuvajte pa je ponovo zamrznite.
- Nemojte vaditi hranu iz zamrzivača mokrim rukama.
- Nemojte zatvarati vrata uređaja pre nego što vratite na mesto vrata odeljka za brzo zamrzavanje.

Upozorenje!

Nemojte pokušavati da sami popravite uređaj niti njegove električne komponente. Bilo koja popravka izvršena od strane nestručne osobe može dovesti do gubitka prava na garanciju.

Potrošnja energije

Maksimalna zapremina skladištenja zamrznute hrane postiže se kada se u zamrzivaču ne koriste poklopci gornje police i fioke.

Nominalna potrošnja energije vašeg aparata je deklarirana za potpuno napunjen zamrzivač bez korišćenja poklopaca gornje police i fioke.

Praktični saveti u vezi sa smanjenjem potrošnje električne energije

1. Pobrinite se da aparat bude postavljen u prostorijama sa dobrom ventilacijom, dalje od izvora toplote (šporet, radijator itd.). Istovremeno, položaj aparata mora da bude zaštićen od direktnog izlaganja sunčevim zracima.
2. Pobrinite se da se hrana kupljena u hladnom/zamrznutom stanju što pre stavi u aparat, a naročito kad je letnje vreme. Preporučuje se korišćenje termoizolovanih torbi za transport hrane do kuće.
3. Preporučujemo da smanjite broj otvaranja na minimum.
4. Vrata aparata ne držite otvorena duže nego što je neophodno i pobrinite se da se nakon svakog otvaranja vrata dobro zatvore.

Informacije u vezi sa bukom i vibracijama koje se mogu javiti tokom rada uređaja

1. Radna buka se može povećati tokom rada.
 - Da bi održao temperaturu na vrednosti koju ste podesili, kompresor aparata se povremeno uključuje. Buka koju proizvodi kompresor postaje jača prilikom uključivanja, a pri zaustavljanju se može čuti "klik".
 - Performanse i način rada aparata se mogu menjati u skladu sa promenama temperature okoline. To se mora smatrati normalnim.
2. Buka koja liči na žuborenje ili prskanje tečnosti
 - Takvu buku izaziva protok rashladnog sredstva u kolu aparata i u skladu je sa principima rada uređaja.
3. Ostale vibracije i buke.
 - Nivo buke i vibracija može biti uzrokovan tipom i nagibom poda na koji je aparat postavljen. Uverite se da pod nema velika izobličenja na površini i da može da izdrži težinu aparata (fleksibilno).
 - Drugi izvor buke i vibracija predstavljaju predmeti koji su stavljeni na aparat. Ovi predmeti se moraju ukloniti sa aparata



Znak  na proizvodu ili pakovanju označava da proizvod ne sme da se tretira kao kućni otpad. Umesto toga, treba da se preda u odgovarajućem centru za reciklažu električne i elektronske opreme. Osiguranjem pravilnog odlaganja ovog proizvoda, pomoćićete u sprečavanju mogućih negativnih posledica na sredinu i zdravlje ljudi, koji bi inače bili uzrokovani neodgovarajućim rukovanjem otpadom ovog proizvoda. Za detaljnije informacije o reciklaži ovog proizvoda, molimo javite se u kancelariju lokalne samouprave, Vašu tvrtku za odlaganje otpada ili trgovinu u kojoj ste kupili proizvod.

Συγχαρητήρια για την επιλογή σας μιας υψηλής ποιότητας συσκευής **BEKO**, που έχει σχεδιαστεί να σας εξυπηρετεί για πολλά χρόνια.

Η ασφάλεια προηγείται!

Μη συνδέσετε την συσκευή σας στο δίκτυο παροχής ηλεκτρικού ρεύματος έως ότου έχουν αφαιρεθεί όλα τα υλικά συσκευασίας και τα προστατευτικά μεταφοράς.

- Αν η συσκευή μεταφέρθηκε σε οριζόντια θέση, αφήστε τη σε όρθια θέση για τουλάχιστον 4 ώρες πριν την ενεργοποιήσετε, για να επιτρέψετε στο λάδι του συμπιεστή να κατακαθίσει.
- Αν απορρίπτετε μια παλιά συσκευή με κλείδωμα ή μανδάλωση στην πόρτα, βεβαιωθείτε να την αφήσετε σε ασφαλή κατάσταση, ώστε να εμποδιστεί τυχόν παγίδευση παιδιών.
- Η συσκευή αυτή πρέπει να χρησιμοποιείται μόνο για την προβλεπόμενη χρήση της.
- Μην πετάτε τη συσκευή σε φωτιά. Η μόνωση της συσκευής σας περιέχει υλικά χωρίς χλωροφθοράνθρακες (CFC) τα οποία είναι εύφλεκτα. Συνιστούμε να απευθυνθείτε στις τοπικές σας αρχές για πληροφορίες ως προς την απόρριψη και τις διαθέσιμες γι' αυτό εγκαταστάσεις.
- Δεν συνιστούμε χρήση της συσκευής αυτής σε μη θερμαινόμενο, κρύο χώρο (π.χ. γκαράζ, θερμοκήπιο, προσάρτημα κτιρίου, παράπηγμα, βοηθητικό κτίσμα κλπ.).

Για να έχετε την καλύτερη δυνατή απόδοση από τη συσκευή σας και λειτουργία χωρίς προβλήματα, είναι πολύ σημαντικό να διαβάσετε προσεκτικά αυτές τις οδηγίες. Η μη τήρηση των οδηγιών αυτών μπορεί να ακυρώσει το δικαίωμά σας να λαμβάνετε δωρεάν τεχνική εξυπηρέτηση κατά τη διάρκεια της εγγύησης.

Παρακαλούμε να φυλάξετε τις οδηγίες αυτές σε ασφαλές μέρος για να μπορείτε να τις συμβουλευέστε εύκολα.

Η συσκευή αυτή δεν πρέπει να χρησιμοποιείται από άτομα με περιορισμένες σωματικές, αισθητηριακές ή νοητικές δυνατότητες ή από άτομα που δεν έχουν εμπειρία σχετικά με τη χρήση της συσκευής, αν δεν τα έχει εκπαιδεύσει ειδικά για το σκοπό αυτό ένα άτομο υπεύθυνο για την ασφάλειά τους.

Τα παιδιά θα πρέπει να βρίσκονται υπό επίβλεψη για να εξασφαλίζεται ότι δεν θα παίζουν με τη συσκευή.

Απαιτήσεις παροχής ρεύματος

Πριν τοποθετήσετε το φως στην πρίζα τοίχου, βεβαιωθείτε ότι η τάση και η συχνότητα που αναφέρονται στην πινακίδα στοιχείων στο εσωτερικό της συσκευής αντιστοιχούν με τις τιμές του ηλεκτρικού σας δικτύου. Συνιστούμε αυτή η συσκευή να συνδεθεί στην παροχή ρεύματος δικτύου μέσω πρίζας που διαθέτει κατάλληλο διακόπτη και κατάλληλη ασφάλεια και η οποία βρίσκεται σε εύκολα προσπελάσιμη θέση.

Το φως πρέπει να είναι εύκολα προσπελάσιμο αφού έχει γίνει η εγκατάσταση, ώστε να επιτρέπει την αποσύνδεση της συσκευής από το ρεύμα μετά την εγκατάσταση.

Προειδοποίηση! Η συσκευή αυτή πρέπει να γειωθεί.

Οι επισκευές στον ηλεκτρικό εξοπλισμό επιτρέπεται να γίνονται μόνο από αδειούχους ειδικούς τεχνικούς. Εάν υπάρχει φθορά ή ζημιά στο καλώδιο ρεύματος, αυτό θα πρέπει να αντικατασταθεί από τον κατασκευαστή ή από το τμήμα εξυπηρέτησης πελατών, για να αποφύγετε πιθανό κίνδυνο.

ΠΡΟΣΟΧΗ! Η συσκευή αυτή λειτουργεί με R600a που είναι ένα φιλικό προς το περιβάλλον αλλά εύφλεκτο αέριο. Κατά τη μεταφορά και εγκατάσταση του προϊόντος πρέπει να καταβληθεί φροντίδα ώστε να μην υποστεί ζημιά το ψυκτικό σύστημα. Αν το ψυκτικό σύστημα υποστεί ζημιά και υπάρξει διαρροή αερίου από το σύστημα, διατηρήστε το προϊόν μακριά από πηγές γυμνής φλόγας και αερίστε για λίγο το χώρο.

ΠΡΟΕΙΔΟΠΟΙΗΣΕΙΣ

Μη χρησιμοποιείτε μηχανικές διατάξεις ή άλλα μέσα για να επιταχύνετε τη διαδικασία της απόψυξης, εκτός από τα μέσα που συνιστά ο κατασκευαστής.

Μην προκαλέσετε ζημιά στο κύκλωμα του ψυκτικού μέσου.

Μη χρησιμοποιείτε ηλεκτρικές συσκευές μέσα στα διαμερίσματα φύλαξης τροφίμων της συσκευής, εκτός εάν είναι του τύπου που συνιστά ο κατασκευαστής.

Αν το καλώδιο τροφοδοσίας έχει υποστεί ζημιά, για να αποφύγετε κινδύνους, αυτό θα πρέπει να αντικατασταθεί από τον κατασκευαστή, τον αντιπρόσωπό του για τεχνική εξυπηρέτηση ή άλλα άτομα με παρόμοια εξουσιοδότηση.

Οδηγίες για τη μεταφορά

1. Η συσκευή θα πρέπει να μεταφέρεται μόνο σε όρθια (κανονική) θέση. Η συσκευασία του προϊόντος, όπως παραδίδεται από τον κατασκευαστή, θα πρέπει να παραμείνει άθικτη κατά τη μεταφορά.

2. Αν κατά τη διάρκεια της μεταφοράς η συσκευή έχει τοποθετηθεί σε οριζόντια θέση, τότε δεν πρέπει να τεθεί σε λειτουργία για τουλάχιστον 4 ώρες, ώστε να επιτραπεί στο σύστημα να επανέλθει στη σωστή κατάσταση.

3. Μη τήρηση των πιο πάνω οδηγιών θα μπορούσε να προκαλέσει ζημιά στη συσκευή, για την οποία δεν θα έχει την ευθύνη ο κατασκευαστής.

4. Η συσκευή πρέπει να προστατεύεται από τη βροχή, την υγρασία και άλλες ατμοσφαιρικές επιδράσεις.

Σημαντικό!

- Θα πρέπει να φρονίζετε κατά τον καθαρισμό/μεταφορά της συσκευής να μην αγγίζετε το κάτω μέρος των μεταλλικών συρμάτων του συμπυκνωτή στην πίσω πλευρά της συσκευής, καθώς αυτό θα μπορούσε να προκαλέσει τραυματισμό στα δάκτυλα και τα χέρια.
- Μην επιχειρήσετε να καθίσετε ή να σταθείτε πάνω στη συσκευή, γιατί δεν είναι σχεδιασμένη για τέτοια χρήση. Θα μπορούσατε να τραυματιστείτε ή να προξενήσετε βλάβη στη συσκευή.
- Βεβαιωθείτε ότι το καλώδιο ρεύματος δεν έχει πιαστεί κάτω από τη συσκευή στη διάρκεια της μετακίνησης ή μετά απ' αυτήν, γιατί αυτό θα μπορούσε να προξενήσει βλάβη στο καλώδιο. Τα ενήλικα άτομα θα πρέπει να επιδεικνύουν ιδιαίτερη προσοχή όταν χρησιμοποιείται η συσκευή αυτή κοντά σε παιδιά.
- Μην επιτρέπετε σε παιδιά να παίζουν με τη συσκευή.
- Μην επιτρέπετε σε παιδιά ή σε μειονεκτούντα άτομα να χρησιμοποιούν τη συσκευή χωρίς επίβλεψη.

Οδηγίες εγκατάστασης

1. Μην τοποθετήσετε τη συσκευή σε δωμάτιο όπου υπάρχει ενδεχόμενο η θερμοκρασία να πέσει κάτω από τους 10°C (50°F) τη νύχτα και/ή ειδικά το χειμώνα. Συγκεκριμένα, η συσκευή αυτή έχει σχεδιαστεί να λειτουργεί σε θερμοκρασίες περιβάλλοντος μεταξύ 10 και +43 βαθμών C (50 και 109 βαθμών F). Σε χαμηλότερες θερμοκρασίες η συσκευή ενδέχεται να μη λειτουργεί σωστά, με αποτέλεσμα την ελάττωση του χρόνου αποθήκευσης των τροφίμων.

2. Μην τοποθετείτε τη συσκευή κοντά σε κουζίνες, σώματα θέρμανσης ή σε άμεσο ηλιακό φως, γιατί θα προκληθεί πρόσθετη καταπόνηση στις λειτουργίες της συσκευής. Αν εγκατασταθεί δίπλα σε πηγή θερμότητας ή σε καταψύκτη, διατηρείτε τις ακόλουθες ελάχιστες πλευρικές αποστάσεις:

Από κουζίνες 30 χιλ.

Από σώματα θέρμανσης 300 χιλ.

Από καταψύκτες 25 χιλ.

3. Βεβαιωθείτε ότι παρέχεται αρκετός χώρος γύρω από τη συσκευή για να εξασφαλίζεται ανεμπόδιστη κυκλοφορία του αέρα (**σχήμα 2**).

• Τοποθετήστε το πίσω κάλυμμα αερισμού στην πίσω πλευρά του ψυγείου σας για να καθορίσετε την απόσταση μεταξύ του ψυγείου και του τοίχου (**σχήμα 3**).

4. Η συσκευή θα πρέπει να τοποθετείται σε ομαλή επιφάνεια. Τα δύο μπροστινά πόδια μπορούν να ρυθμιστούν όπως απαιτείται. Για να εξασφαλίσετε ότι η συσκευή σας είναι σε οριζόντια θέση, ρυθμίστε τα δύο μπροστινά πόδια γυρίζοντάς τα δεξιόστροφα ή αριστερόστροφα, έως ότου η συσκευή βρίσκεται σταθερά σε επαφή με το δάπεδο. Η σωστή ρύθμιση των ποδιών αποτρέπει τους υπερβολικούς κραδασμούς και θόρυβο (**σχήμα 4**).

5. Για να προετοιμάσετε τη συσκευή σας για χρήση ανατρέξτε στην ενότητα "Καθαρισμός και φροντίδα".

Έλεγχος και ρύθμιση θερμοκρασίας

Η θερμοκρασία της κατάψυξης ελέγχεται από το κουμπί ρύθμισης θερμοκρασίας κατάψυξης (**συνιστώνται οι θέσεις 2 ή 3**).

Γενικά, η θερμοκρασία αυτή είναι κάτω από -18°C. Χαμηλότερες θερμοκρασίες μπορούν να επιτευχθούν ρυθμίζοντας το κουμπί του θερμοστάτη στη θέση MAX. (μέγιστης ψύξης). Θυμηθείτε να πάρετε την ένδειξη αμέσως γιατί η θερμοκρασία που δείχνει το θερμόμετρο τα ανέλθει πολύ γρήγορα αφού το βγάλετε από την κατάψυξη.

Παρακαλούμε θυμηθείτε ότι κάθε φορά που ανοίγει η πόρτα διαφεύγει κρύος αέρας και ανέρχεται η εσωτερική θερμοκρασία. Επομένως ποτέ μην αφήνετε την πόρτα ανοικτή και φροντίζετε να την κλείνετε αμέσως μετά την αφαίρεση ή την τοποθέτηση των τροφίμων.

Πριν τεθεί η συσκευή σε λειτουργία

Τελικός έλεγχος

Πριν αρχίσετε να χρησιμοποιείτε τον καταψύκτη ελέγξτε ότι:

1. Τα πόδια έχουν ρυθμιστεί ώστε η συσκευή να είναι εντελώς οριζόντια.

2. Το εσωτερικό είναι στεγνό και ο αέρας μπορεί να κυκλοφορεί ανεμπόδιστα στο πίσω μέρος.

3. Καθαρίστε το εσωτερικό όπως συνιστάται στην ενότητα "ΚΑΘΑΡΙΣΜΟΣ ΚΑΙ ΦΡΟΝΤΙΔΑ."

4. Το φινιρίσμα έχει συνδεθεί στην πρίζα και έχει ενεργοποιηθεί η παροχή ρεύματος. Αποφύγετε τυχαία αποσύνδεση τοποθετώντας ταινία πάνω από το διακόπτη.

Και έχετε υπόψη σας ότι:

5. Θα ακούσετε ένα θόρυβο καθώς ξεκινά η λειτουργία του συμπιεστή. Τα υγρά και τα αέρια που είναι στεγανά κλεισμένα στο ψυκτικό σύστημα μπορεί επίσης να δημιουργούν κάποιο θόρυβο, είτε λειτουργεί ο συμπιεστής είτε όχι. Αυτό είναι πολύ φυσιολογικό.

6. Για την κατάψυξη νωπών τροφίμων χρησιμοποιείτε το διαμέρισμα που είναι επισημασμένο με 4 αστέρια (συνιστάται το δεύτερο ράφι).

7. Μην τοποθετείτε στον καταψύκτη μεγάλες ποσότητες τροφίμων με τη μία. Η ποιότητα των τροφίμων διατηρείται καλά αν καταψυχθούν βαθιά στο συντομότερο δυνατό χρόνο. Επομένως πρέπει να προτιμάτε να μην υπερβαίνετε την ικανότητα κατάψυξης τα συσκευής που αναφέρεται στα "Στοιχεία της συσκευής". Το περιστροφικό κουμπί του θερμοστάτη θα πρέπει να ρυθμιστεί ώστε να επιτευχθεί η χαμηλότερη δυνατή θερμοκρασία μέσα στην κατάψυξη, με τη λειτουργία ταχείας κατάψυξης ενεργοποιημένη και την πορτοκαλί λυχνία αναμμένη.

8. Μην τοποθετήσετε τρόφιμα στη συσκευή αμέσως μετά την ενεργοποίησή της. Περιμένετε έως ότου επιτευχθεί η σωστή θερμοκρασία αποθήκευσης των τροφίμων. Συνιστούμε να ελέγχετε τη θερμοκρασία με ένα ακριβές θερμόμετρο (βλέπε Έλεγχος και ρύθμιση θερμοκρασίας).

Σημαντική παρατήρηση:

Αν υπάρξει διακοπή ρεύματος, μην ανοίγετε την πόρτα. Τα κατεψυγμένα τρόφιμα δεν θα πρέπει να επηρεαστούν αν η διακοπή διαρκέσει λιγότερο από 15 ώρες. Αν η διακοπή διαρκέσει περισσότερο, τότε τα τρόφιμα θα πρέπει να ελεγχθούν και είτε να καταναλωθούν άμεσα είτε να μαγειρευτούν και κατόπιν να καταψυχθούν πάλι.

**Πίνακας ελέγχου καταψυξης
Σχήμα 5**

Ο πίνακας ελέγχου ρυθμίζει τη θερμοκρασία στην κατάψυξη και έχει τις εξής λειτουργίες:

1 - Πορτοκαλί λυχνία LED - Ταχεία κατάψυξη ενεργοποιημένη

Όταν γυρίσετε το κουμπί ρύθμισης της θερμοκρασίας κατάψυξης (4) στη θέση "FAST FREEZE" (ταχεία κατάψυξη), η πορτοκαλί λυχνία LED (1) θα ανάψει και η συσκευή θα λειτουργεί στις συνθήκες της χαμηλότερης δυνατής θερμοκρασίας. Η πορτοκαλί λυχνία LED σταματά να ανάβει μετά από 50 ώρες λειτουργίας στις συνθήκες της χαμηλότερης δυνατής θερμοκρασίας.

2 - Πράσινη λυχνία LED - Τροφοδοσία ρεύματος ενεργοποιημένη (τάση)

Ανάβει όταν η συσκευή συνδεθεί στο δίκτυο ρεύματος και παραμένει αναμμένη όσο υπάρχει τροφοδοσία ρεύματος. Η πράσινη λυχνία LED δεν παρέχει πληροφορίες σχετικά με τη θερμοκρασία στο εσωτερικό της κατάψυξης.

3 - Κόκκινη λυχνία LED – Ειδοποίηση υψηλής θερμοκρασίας**4 - Κουμπί ρύθμισης θερμοκρασίας****Ειδοποίηση υψηλής θερμοκρασίας**

Αφού ενεργοποιηθεί η συσκευή για πρώτη φορά, η ειδοποίηση δεν είναι ενεργή για 12 ώρες (κόκκινη λυχνία LED σβηστή).

Μετά από την περίοδο αυτή, η κόκκινη λυχνία LED μπορεί να ανάψει στις εξής περιπτώσεις:

- Αν η συσκευή υπερφορτωθεί με νωπά τρόφιμα.

- Αν η πόρτα μείνει κατά λάθος ανοικτή.

Σ' αυτές τις περιπτώσεις η κόκκινη λυχνία LED θα παραμείνει αναμμένη έως ότου η συσκευή φθάσει την προκαθορισμένη θερμοκρασία.

Αν ανάψει η κόκκινη λυχνία LED, περιμένετε 24 ώρες πριν ειδοποιήσετε το εξουσιοδοτημένο σέρβις.

Σημαντικό:

Οι θερμοκρασίες που επιτυγχάνονται στο εσωτερικό της συσκευής μπορεί να ποικίλλουν ανάλογα με τις συνθήκες χρήσης της: θέση, θερμοκρασία περιβάλλοντος, συχνότητα ανοίγματος της πόρτας, βαθμός φόρτωσης με τρόφιμα κλπ. Η ρύθμιση της θερμοκρασίας θα τροποποιείται ανάλογα με τις συνθήκες αυτές.

Αν το κόκκινο LED είναι αναμμένο, περιμένετε 24 ώρες πριν απευθυνθείτε στο εξουσιοδοτημένο σέρβις.

Υπάρχει το ενδεχόμενο να τοποθετήθηκε ζεστό φαγητό στον καταψύκτη και/ή να έμεινε ανοικτή η πόρτα.

Μετά από 24 ώρες λειτουργίας ο συναγερμός υψηλής θερμοκρασίας (κόκκινο LED) θα πρέπει να απενεργοποιηθεί.

Λειτουργία ταχείας κατάψυξης

Για να ενεργοποιήσετε τη λειτουργία ΤΑΧΕΙΑ ΚΑΤΑΨΥΞΗ, θέστε το περιστροφικό κουμπί ρύθμισης θερμοκρασίας στη θέση "FAST FREEZE" (ταχεία κατάψυξη). Συνιστάται να τοποθετείτε τα τρόφιμα που θέλετε να καταψύξετε ταχύτερα στο θάλαμο κατάψυξης 24 ώρες αφού ενεργοποιήσετε τη λειτουργία ταχείας κατάψυξης. Ενώ είναι ενεργοποιημένη η λειτουργία ταχείας κατάψυξης, το ψυγείο λειτουργεί στη χαμηλότερη δυνατή ρύθμιση θερμοκρασίας για την κατάψυξη. Η λειτουργία ταχείας κατάψυξης διαρκεί 50 ώρες. Αφού τερματιστεί, το ψυγείο σας επανέρχεται στις κανονικές συνθήκες χρήσης με ρύθμιση θερμοκρασίας 3 ακόμα και αν το περιστροφικό κουμπί είναι ακόμα τοποθετημένο στη θέση "FAST FREEZE" (ταχεία κατάψυξη). Αυτό το χαρακτηριστικό οικολογικού σχεδιασμού προσφέρει εξοικονόμηση ενέργειας όταν η λειτουργία ταχείας κατάψυξης για οποιονδήποτε λόγο δεν ακυρωθεί χειροκίνητα. Η ικανότητα κατάψυξης του ψυγείου σας έχει μετρηθεί και δηλώνεται με ενεργή τη λειτουργία ταχείας κατάψυξης.

Αποθήκευση κατεψυγμένων τροφίμων

Ο καταψύκτης σας είναι κατάλληλος για μακρόχρονη διατήρηση εμπορικά διαθέσιμων κατεψυγμένων τροφίμων και επίσης μπορεί να χρησιμοποιηθεί για την κατάψυξη και διατήρηση νωπών τροφίμων.

Αν υπάρξει διακοπή ρεύματος, μην ανοίγετε την πόρτα. Τα κατεψυγμένα τρόφιμα δεν θα πρέπει να επηρεαστούν αν η διακοπή διαρκέσει λιγότερο από 18 ώρες. Αν η διακοπή διαρκέσει περισσότερο, τότε τα τρόφιμα θα πρέπει να ελεγχθούν και είτε να καταναλωθούν άμεσα είτε να μαγειρευτούν και κατόπιν να καταψυχθούν πάλι.

Κατάψυξη νωπών τροφίμων

Παρακαλούμε τηρείτε τις ακόλουθες οδηγίες για να επιτύχετε τα καλύτερα αποτελέσματα.

Αν σκοπεύετε να καταψύξετε μεγάλες ποσότητες νωπών τροφίμων, θέστε το περιστροφικό κουμπί ελέγχου στη θέση "FAST FREEZE" (ταχεία κατάψυξη) για 24 ώρες πριν τοποθετήσετε τα νωπά τρόφιμα στο χώρο ταχείας κατάψυξης. Συνιστάται θερμά να διατηρήσετε το περιστροφικό κουμπί στη θέση "FAST FREEZE" (ταχεία κατάψυξη) τουλάχιστον 24 ώρες για να παγώσετε τη μέγιστη ποσότητα νωπών τροφίμων η οποία δηλώνεται ως ικανότητα κατάψυξης. Φροντίστε ιδιαίτερα να μην αναμιγνύετε κατεψυγμένα και νωπά τρόφιμα.

Μικρές ποσότητες τροφίμων έως 1/2 κιλό (1 lb) μπορούν να καταψυχθούν χωρίς τη λειτουργία ταχείας κατάψυξης.

Φροντίστε ιδιαίτερα να μην αναμιγνύετε ήδη κατεψυγμένα και νωπά τρόφιμα.

Πώς να φτιάχνετε παγάκια (σχήμα 6)

Γεμίστε το δίσκο για παγάκια με νερό ως τα 3/4 της στάθμης και τοποθετήστε τον στον καταψύκτη. Χαλαρώστε τους παγωμένους δίσκους με τη λαβή ενός κουταλιού ή παρόμοιο όργανο, Ποτέ μη χρησιμοποιείτε αιχμηρά αντικείμενα όπως μαχαίρια ή πιρούνια.

Γνωρίστε τη συσκευή σας (σχήμα 1)

- 1 - Πίνακας ελέγχου, ενδείξεις και ρύθμιση
- 2 - Στήριγμα δίσκου για παγάκια και δίσκος για παγάκια
- 3 - Διαμέρισμα ταχείας κατάψυξης
- 4 - Διαμερίσματα διατήρησης κατεψυγμένων τροφίμων
- 5 - Ρυθμιζόμενα μπροστινά πόδια

Απόψυξη

Παρακαλούμε αποψύχετε το θάλαμο του καταψύκτη τουλάχιστον δύο φορές το χρόνο ή όταν το στρώμα πάγου έχει μεγάλο πάχος.

- Η συσσώρευση πάγου είναι κανονικό φαινόμενο.
- Η συσσώρευση πάγου, ιδιαίτερα στην πάνω πλευρά του θαλάμου είναι ένα φυσιολογικό φαινόμενο και δεν επηρεάζει την καλή λειτουργία της συσκευής.
- Σας συνιστούμε να κάνετε απόψυξη στη συσκευή όταν η ποσότητα των κατεψυγμένων τροφίμων δεν είναι πολύ μεγάλη.
- Πριν κάνετε την απόψυξη θέστε το κουμπί ρύθμισης του θερμοστάτη στη θέση μέγιστης ψύξης για να καταψυχθούν βαθιά τα τρόφιμα. Στη διάρκεια αυτής της περιόδου, η θερμοκρασία στο ψυγείο δεν πρέπει να είναι πολύ χαμηλή.
- Αποσυνδέστε τη συσκευή από το ρεύμα.
- Αφαιρέστε τα κατεψυγμένα τρόφιμα, τυλίξτε το σε αρκετά φύλλα χαρπιά και τοποθετήστε τα σ' ένα κρύο μέρος.
- Για ταχεία απόψυξη αφήστε την πόρτα ανοικτή και τοποθετήστε στη συσκευή δοχεία με ζεστό νερό (μέγ. 80°C).

Μη χρησιμοποιείτε μυτερά ή αιχμηρά αντικείμενα όπως μαχαίρια ή πιρούνια για να αφαιρέσετε τον πάγο.

Ποτέ μη χρησιμοποιήσετε για την απόψυξη πιστολάκια μαλλιών, ηλεκτρικές συσκευές θέρμανσης ή άλλες παρόμοιες ηλεκτρικές συσκευές. Όταν έχει ολοκληρωθεί η απόψυξη, στεγνώστε προσεκτικά το εσωτερικό της συσκευής και κατόπιν θέστε τη πάλι σε λειτουργία. **(σχήματα 7)**

Πατήστε το διακόπτη ταχείας κατάψυξης και αφήστε τον ενεργοποιημένο για περίπου τρεις ώρες.

Για να αφαιρέσετε το καλάθι από το χώρο κατάψυξης, προχωρήστε όπως **σχήματα 8**.

Καθαρισμός και φροντίδα

1. Συνιστούμε πριν τον καθαρισμό να διακόπτετε την παροχή ρεύματος στην πρίζα και να βγάξετε το φως από την πρίζα.
2. Ποτέ μη χρησιμοποιήσετε για τον καθαρισμό οποιαδήποτε αιχμηρά εργαλεία ή υλικά που χαράζουν, σαπούνι, οικιακά καθαριστικά μέσα, απορρυπαντικά ή γυαλιστικά με κεριά.
3. Χρησιμοποιήστε ζεστό νερό για να καθαρίσετε το περίβλημα της συσκευής και κατόπιν σκουπίστε το για να στεγνώσει.
4. Για να καθαρίσετε το εσωτερικό, χρησιμοποιήστε ένα στυμμένο πανί που έχει υγρανθεί σε διάλυμα από μια κουταλιά του γλυκού σόδας σε περίπου μισό λίτρο νερού. Κατόπιν σκουπίστε τις επιφάνειες για να στεγνώσουν.
5. Εάν η συσκευή δεν πρόκειται να χρησιμοποιηθεί για μεγάλη χρονική περίοδο, απενεργοποιήστε την, αφαιρέστε όλα τα τρόφιμα, καθαρίστε την και αφήστε την πόρτα μισάνοιχτη.
6. Συνιστούμε να γυαλίζετε τα μεταλλικά μέρη του προϊόντος (π.χ. εξωτερικό μέρος της πόρτας, πλευρές του θαλάμου) με κεριά σιλικόνης (γυαλιστικό αυτοκινήτων) για να προστατεύσετε το υψηλής ποιότητας φινίρισμα.
7. Τυχόν σκόνη που έχει συσσωρευτεί στο συμπυκνωτή, που βρίσκεται στην πίσω πλευρά της συσκευής, θα πρέπει να αφαιρείται μια φορά το χρόνο με ηλεκτρική σκούπα.
8. Ελέγχετε τακτικά τις στεγανοποιήσεις στις πόρτες για να βεβαιωθείτε ότι είναι καθαρές και απαλλαγμένες από σωματίδια τροφίμων.
9. Ποτέ:
Μην καθαρίζετε τη συσκευή με ακατάλληλα υλικά, π.χ. πετρελαϊκά προϊόντα.
• Μην την εκθέτετε με οποιοδήποτε τρόπο σε υψηλές θερμοκρασίες.
• Μην την τρίβετε με υλικά που χαράζουν.
10. Οι υπερβολικές αποθέσεις πάγου θα πρέπει να αφαιρούνται τακτικά. Η μεγάλη συσσώρευση πάγου επηρεάζει αρνητικά την ψυκτική απόδοση της κατάψυξης.
11. Για να αφαιρέσετε ένα συρτάρι, τραβήξτε το έξω όσο το δυνατόν περισσότερο, ανασηκώστε το προς τα επάνω και κατόπιν τραβήξτε το τελείως έξω.

Αλλαγή θέσης της πόρτας

Προχωρήστε σύμφωνα με την σειρά των αριθμών (σχήμα 9).

Πρέπει-Δεν πρέπει-

- Πρέπει-** Να ελέγχετε τα περιεχόμενα του καταψύκτη σε τακτικά διαστήματα.
- Πρέπει-** Να καθαρίζετε και να αποψύχετε τακτικά τη συσκευή σας (βλέπε "Απόψυξη")
- Πρέπει-** Να διατηρείτε τα τρόφιμα όσο το δυνατόν μικρότερο χρόνο και να τηρείτε τις ημερομηνίες που αναφέρονται στα σημεία "Καλύτερο πριν από", "Κατανάλωση πριν από" κλπ.
- Πρέπει-** Να αποθηκεύετε τα κατεψυγμένα τρόφιμα του εμπορίου σύμφωνα με τις οδηγίες που αναφέρονται στη συσκευασία.
- Πρέπει-** Να επιλέγετε πάντα φρέσκα τρόφιμα υψηλής ποιότητας και να φροντίζετε να είναι καλά καθαρισμένα πριν τα καταψύξετε.
- Πρέπει-** Να προετοιμάζετε τα νωπά τρόφιμα προς κατάψυξη σε μικρές μερίδες ώστε να εξασφαλίζεται ταχύτατη κατάψυξη.
- Πρέπει-** Να τυλίγετε τα κατεψυγμένα τρόφιμα αμέσως μετά την αγορά τους και να τα τοποθετείτε στον καταψύκτη όσο το δυνατόν συντομότερα.
- Πρέπει-** Να χωρίζετε τα τρόφιμα στα διαμερίσματα και να συμπληρώνετε την κάρτα περιεχομένων. Αυτό θα σας επιτρέψει να βρίσκετε τα τρόφιμα γρήγορα και να αποφεύγετε το άνοιγμα της πόρτας για υπερβολικό χρόνο, πράγμα που θα εξοικονομήσει ηλεκτρική ενέργεια.
- Δεν πρέπει-** Να αφήνετε την πόρτα ανοιχτή για μεγάλα χρονικά διαστήματα, γιατί αυτό θα αυξήσει την κατανάλωση της συσκευής και θα προκαλέσει υπερβολική παραγωγή πάγου.
- Δεν πρέπει-** Να χρησιμοποιείτε αιχμηρά αντικείμενα όπως μαχαίρια ή πιρούνια για να αφαιρέσετε τον πάγο.
- Δεν πρέπει-** Να τοποθετείτε στη συσκευή καυτά τρόφιμα. Αφήστε τα πρώτα να κρυσώσουν.
- Δεν πρέπει-** Να τοποθετείτε στον καταψύκτη μπουκάλια με υγρά ή σφραγισμένα μεταλλικά κουτιά με ανθρακούχα υγρά γιατί υπάρχει κίνδυνος να σκάσουν.
- Δεν πρέπει-** Να αποθηκεύετε οποιεσδήποτε δηλητηριώδεις ή επικίνδυνες ουσίες στη συσκευή σας. Έχει σχεδιαστεί μόνο για τη διατήρηση τροφίμων.
- Δεν πρέπει-** Να υπερβαίνετε τα μέγιστα φορτία κατάψυξης όταν καταψύχετε νωπά τρόφιμα.

Δεν πρέπει- Να καταναλώνετε παγωτά ή παγωμένη γρανίτα κατ' ευθείαν από την κατάψυξη. Η χαμηλή θερμοκρασία μπορεί να προκαλέσει έγκαυμα από πάγωμα στα χείλη.

Δεν πρέπει- Να καταψύχετε αεριούχα ποτά.

Δεν πρέπει- Να προσπαθείτε να διατηρήσετε κατεψυγμένα τρόφιμα που έχουν αποψυχθεί. Θα πρέπει να καταναλώνονται μέσα σε 24 ώρες ή να μαγειρεύονται και μετά να καταψύχονται πάλι.

Δεν πρέπει- Να αφαιρείτε είδη από τον καταψύκτη με υγρά χέρια.

Δεν πρέπει- Να κλείνετε την πόρτα πριν τοποθετήσετε πάλι το κάλυμμα του διαμερίσματος ταχείας κατάψυξης.

Δεν πρέπει- Να τοποθετείτε τρόφιμα με διαφορετική γεύση, οσμή και προέλευση (ψάρι, κρέας, λαχανικά κλπ.) στο ίδιο διαμέρισμα, για να αποφύγετε την απώλεια των ιδιαίτερων ιδιοτήτων.

Αντιμετώπιση προβλημάτων

Αν η συσκευή δεν λειτουργεί όταν την ενεργοποιήσετε, ελέγξτε:

- Ότι το φως έχει τοποθετηθεί σωστά στην πρίζα και ότι υπάρχει παροχή ρεύματος (για να ελέγξετε την παροχή ρεύματος στην πρίζα, συνδέστε μια άλλη συσκευή)
- Μήπως έχει καεί η ασφάλεια/ έχει "πέσει" ο διακόπτης ασφαλείας/ είναι απενεργοποιημένος ο γενικός διακόπτης ρεύματος.
- Ότι η ρύθμιση θερμοκρασίας έχει γίνει σωστά.
- Ότι η καλωδίωση τυχόν νέου φως είναι σωστή, σε περίπτωση που έχετε αντικαταστήσει το εγκατεστημένο, χυτό φως.

Αν η συσκευή συνεχίζει να μη λειτουργεί καθόλου μετά τους πιο πάνω ελέγχους, επικοινωνήστε με το κατάστημα από το οποίο προμηθευτήκατε τη μονάδα.

Παρακαλούμε βεβαιωθείτε ότι έχετε διενεργήσει τους παραπάνω ελέγχους, καθώς θα υπάρξει χρέωση ακόμα κι αν δεν διαπιστωθούν βλάβες.

Πληροφορίες σχετικά με τους θορύβους λειτουργίας

Για να διατηρεί την επιλεγμένη θερμοκρασία σταθερή, η συσκευή σας κατά διαστήματα θέτει το συμπιεστή σε λειτουργία.

Οι θόρυβοι που προκύπτουν είναι πολύ φυσιολογικοί.

Μόλις η συσκευή έχει επιτύχει τη θερμοκρασία λειτουργίας, αυτόματα μειώνεται η ένταση των θορύβων.

Ο βόμβος προέρχεται από το μοτέρ (συμπιεστή). Όταν το μοτέρ τίθεται σε λειτουργία, μπορεί για λίγο να αυξάνεται η ένταση του θορύβου.

Οι θόρυβοι φυσαλίδων, κελαρύσματος ή βουητού παράγονται από το ψυκτικό μέσο καθώς περνά μέσα από τους σωλήνες.

Ο ήχος κλικ ακούγεται πάντα όταν ο θερμοστάτης ενεργοποιεί/απενεργοποιεί το μοτέρ.

Ήχος κλικ μπορεί να παράγεται όταν - η συσκευή ψύχεται ή θερμαίνεται (διαστολή υλικών).

Αν οι θόρυβοι αυτοί είναι υπερβολικά δυνατοί, οι αιτίες συνήθως δεν είναι σοβαρές και είναι πολύ εύκολο να αντιμετωπιστούν.

Η συσκευή δεν είναι οριζόντια

Χρησιμοποιήστε τα πόδια ρύθμισης ύψους ή τοποθετήστε κάτι κάτω από τα πόδια.

Η συσκευή ακουμπά σε κάτι

Παρακαλούμε μετακινήστε τη συσκευή μακριά από μονάδες κουζίνας ή άλλες συσκευές.

Τα ράφια είναι χαλαρά ή κολλάνε

Παρακαλούμε ελέγξτε τα αποσπώμενα μέρη και αν χρειάζεται τοποθετήστε τα σωστά.

Προειδοποίηση!

Ποτέ μην προσπαθήσετε να επισκευάσετε μόνοι σας τη συσκευή ή τα ηλεκτρικά της μέρη. Οποιαδήποτε επισκευή γίνει από μη εκπαιδευμένο άτομο είναι επικίνδυνη για το χρήστη και μπορεί να έχει σαν αποτέλεσμα την ακύρωση της εγγύησης.



Το σύμβολο  στο προϊόν ή στη συσκευασία του δηλώνει ότι δεν επιτρέπεται να πετάξετε το προϊόν αυτό στα κοινά οικιακά απορρίμματα. Αντίθετα θα πρέπει να παραδοθεί στο αρμόδιο σημείο συλλογής για την ανακύκλωση ηλεκτρικών και ηλεκτρονικών συσκευών. Εξασφαλίζοντας τη σωστή απόρριψη του προϊόντος, θα βοηθήσετε στην πρόληψη ενδεχόμενων αρνητικών συνεπειών για το περιβάλλον και την ανθρώπινη υγεία, που αλλιώς θα μπορούσαν να προκληθούν από ακατάλληλο χειρισμό του προϊόντος αυτού ως αποβλήτου. Αν θέλετε να μάθετε περισσότερες λεπτομέρειες σχετικά με την ανακύκλωση αυτού του προϊόντος, απευθυνθείτε στην τοπική σας δημοτική αρχή, στην υπηρεσία αποκομιδής οικιακών απορριμμάτων ή στο κατάστημα όπου προμηθευτήκατε το προϊόν.

